

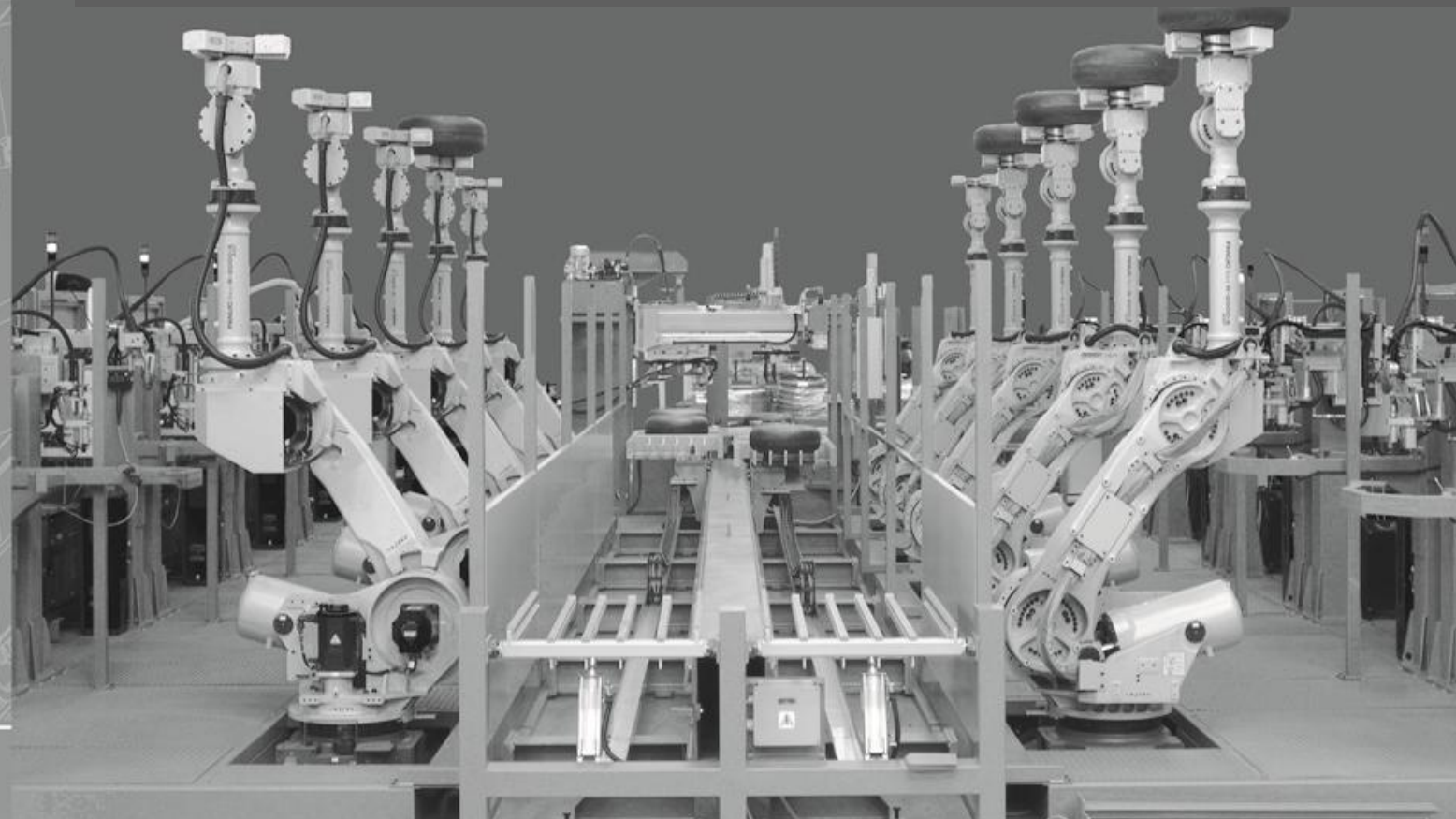

**ПРИМЕРЫ РЕАЛИЗОВАННЫХ РЕШЕНИЙ
ПО АВТОМАТИЗАЦИИ И РОБОТИЗАЦИИ СВАРКИ**

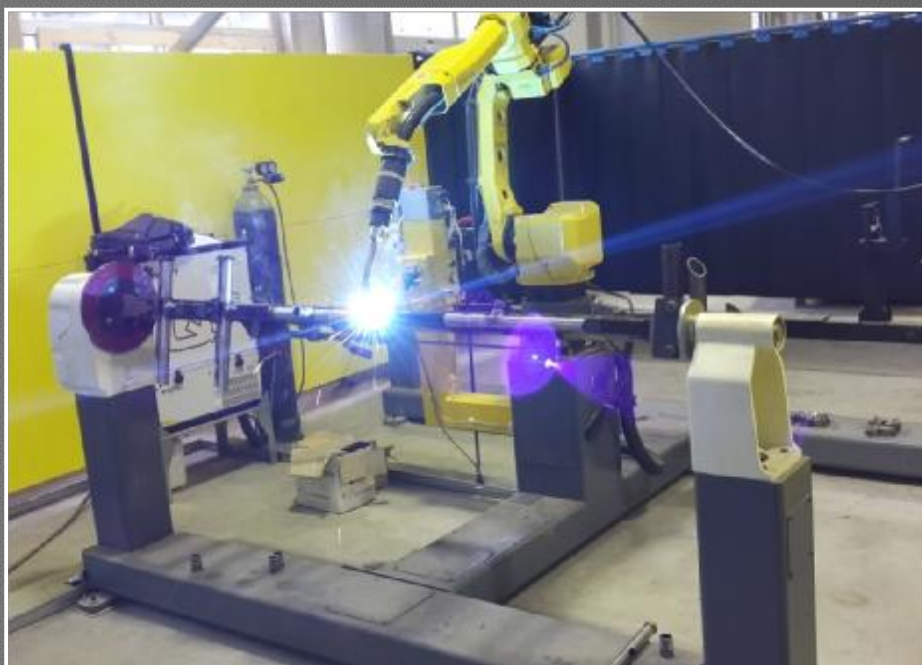

www.rutector.ru



FANUC
ROBOTICS

Роботизированный комплекс для
MIG/MAG сварки деталей
трубопроводной арматуры



FANUC
ROBOTICS

Роботизированный комплекс для MIG/MAG
сварки рабочих колес вентиляционных систем





Машины для TIG сварки продольных швов и горловин пивных кег



Машина для TIG и MIG сварки кольцевых швов пивных кег



Машина для TIG сварки двух кольцевых швов цилиндрических изделий длиной до 4 м



Машина для TIG сварки кольцевых швов алюминиевых обечаек длиной до 9 м

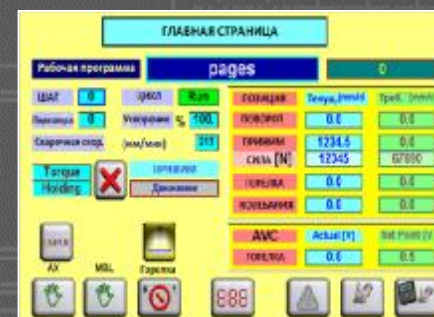

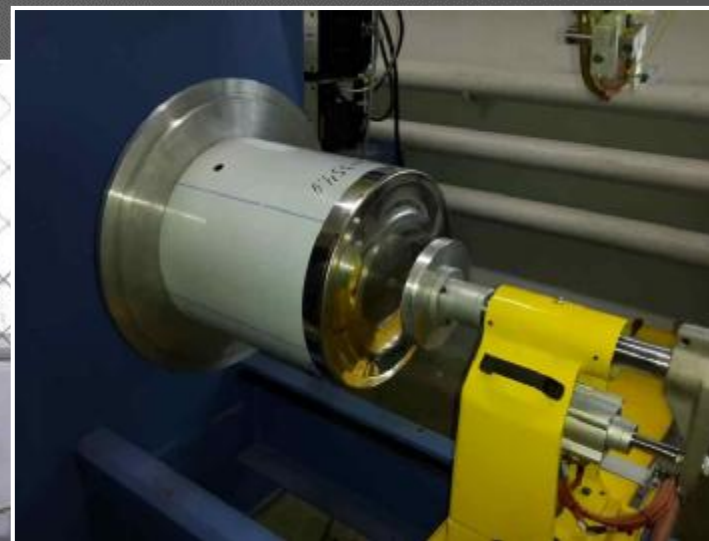

Машина для TIG сварки кольцевых швов
дистилляторов медицинских.



Машина для TIG сварки продольных швов
дистилляторов медицинских.



Машина для автоматической сварки кольцевых швов
(TIG с подачей присадочной проволоки)

ООО «Рутектор» Тел.: (800) 100-00-69; (495) 660-00-69; robotics@rutector.ru



Машина для автоматической сварки
продольных швов (TIG с подачей
присадочной проволоки) с
гидроподъемником.



Двухстоечные позиционеры для вращения деталей
ООО «Рутектор» Тел.: (800) 100-00-69; (495) 660-00-69; robotics@rutector.ru

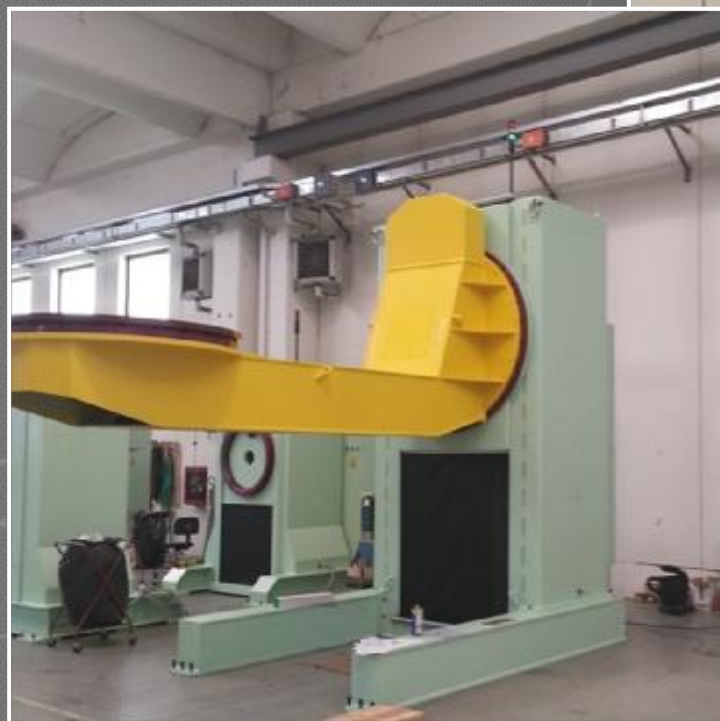

Трехосевые позиционеры для вращения рам экскаваторов

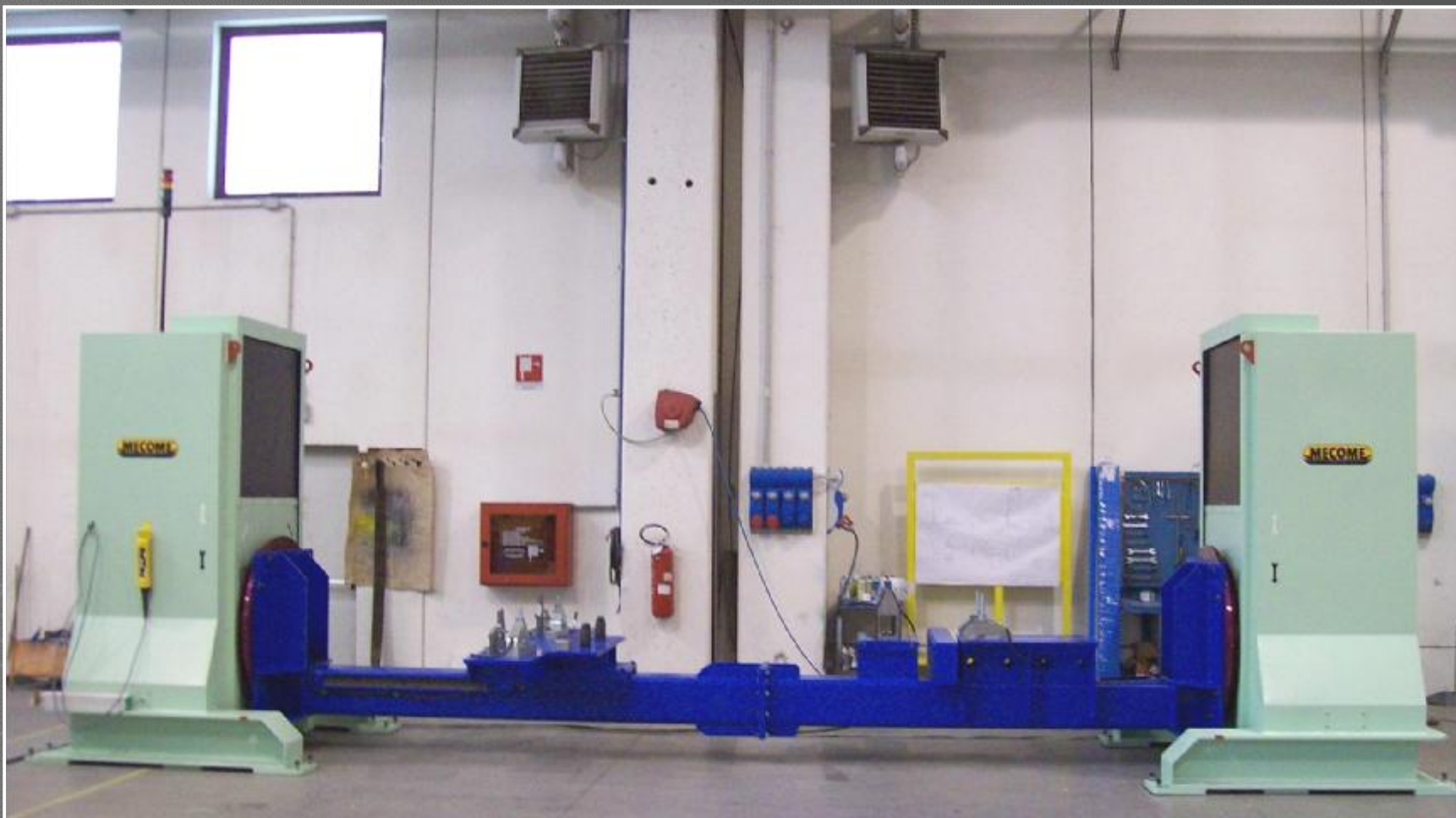

Двухстоечные позиционеры для вращения рам экскаваторов

Машина для
автоматической сварки
под флюсом продольных
швов обечаек.



Машина для
автоматической сварки
(MIG/MAG) штуцеров и
патрубков к обечайкам.



*Машина для
автоматической
сварки под флюсом
кольцевых швов.*



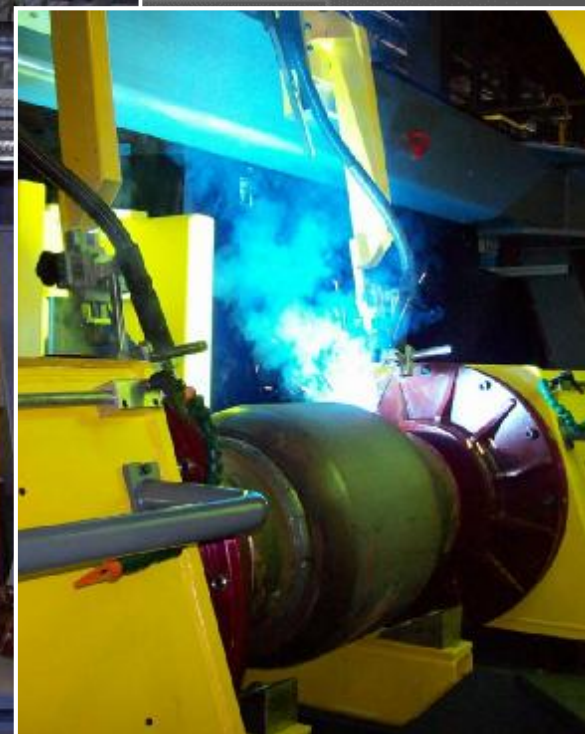

Машина для сварки двух кольцевых швов корпуса крана (Ду300 - Ду600)



Машина для контактной шовной (роликовой) сварки сильфонов и мембран.





Политехнический университет, кафедра сварки.

FANUC
ROBOTICS



Машина для приварки втулки штока к корпусу шаровых кранов



Роботизированная сварка деталей гидроманипуляторов





Машина для сварки двух кольцевых швов корпуса крана





Трехосевые позиционеры для вращения рам тележек при сварке



Вращатель для приварки фланцев к деталям трубопроводной арматуры



Технология сварки TIG с подачей присадочной проволоки

www.rutector.ru



FANUC
ROBOTICS

Роботизированная сварка
челюстей и корпуса
грейфера

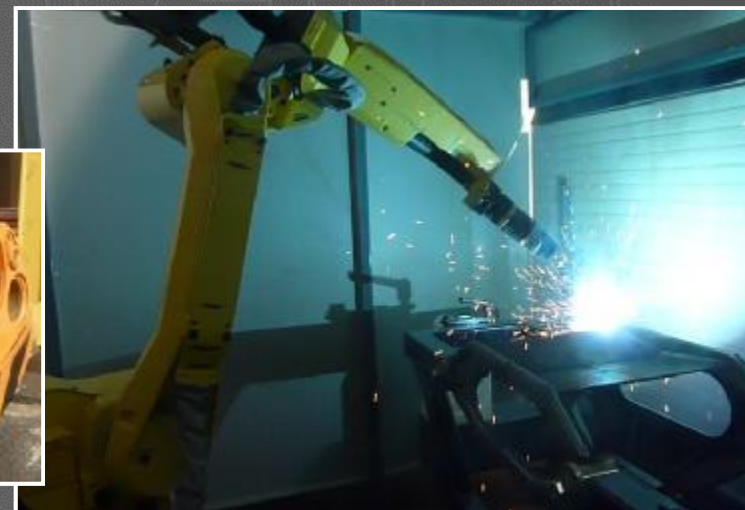

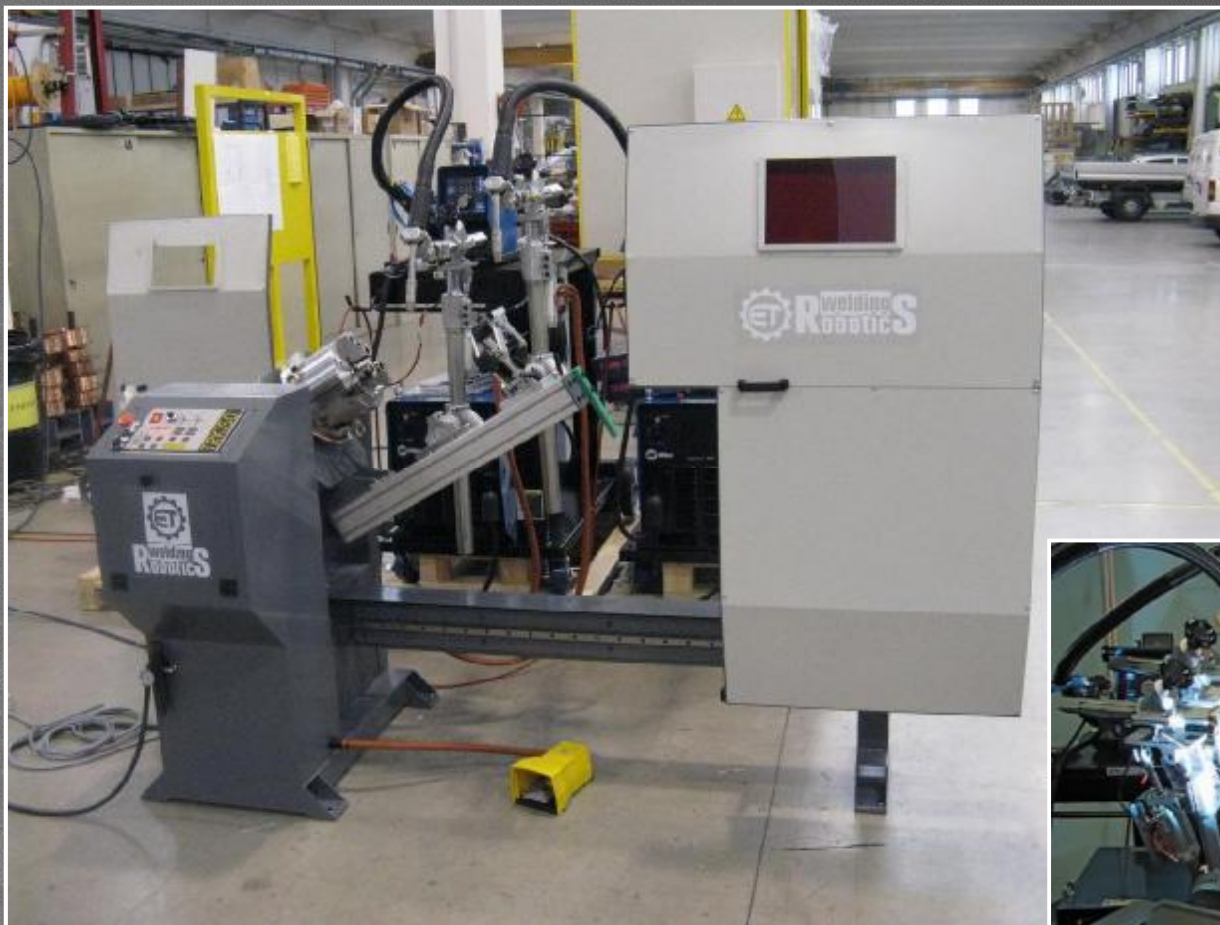

Технология сварки MIG

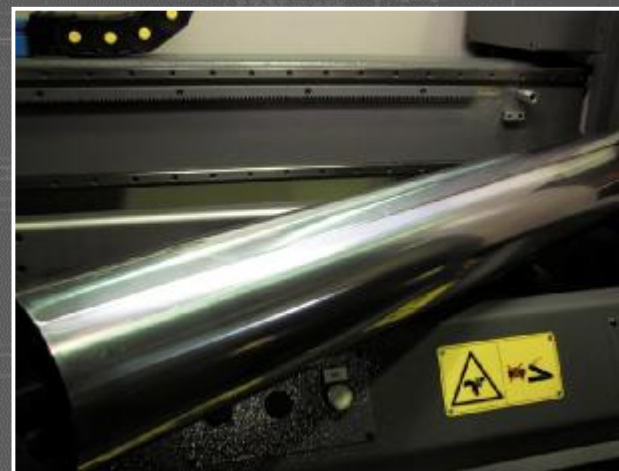

Машина автоматической TIG сварки продольных швов труб дымоходов из нержавеющей стали

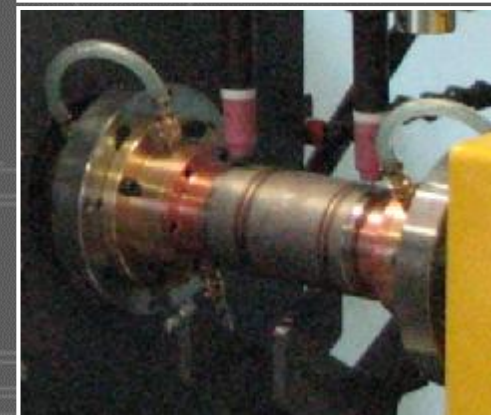
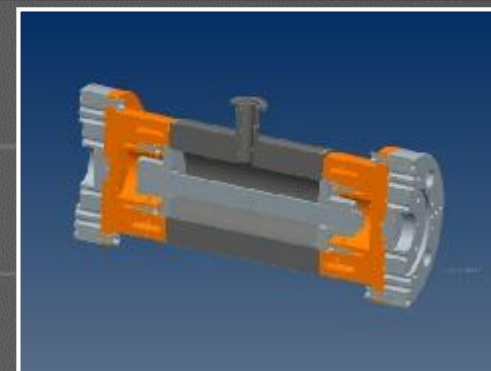

Автоматизация технологии сварки TIG, с использованием системы жидкостного охлаждения свариваемых деталей

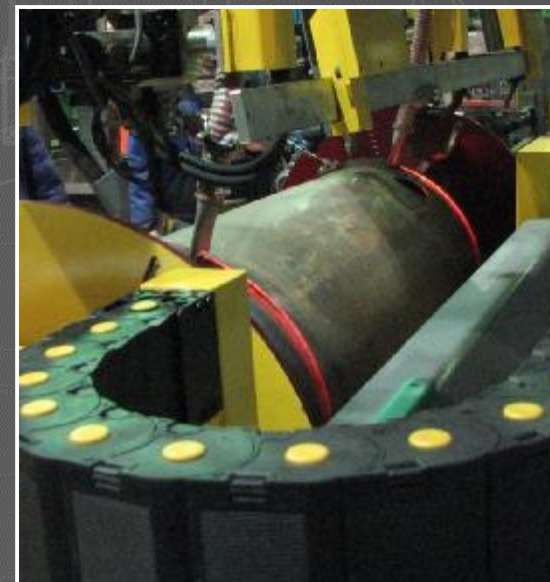

*Автоматизация технологии сварки под флюсом
кольцевых швов ресиверов*



Автоматизация технологии сварки
под флюсом продольных швов
обечаек



Автоматизация технологии MIG-пайки продольных швов труб из оцинкованной стали



Автоматическая MIG сварка кольцевых швов гасителей колебаний (амортизаторов)

www.rutector.ru

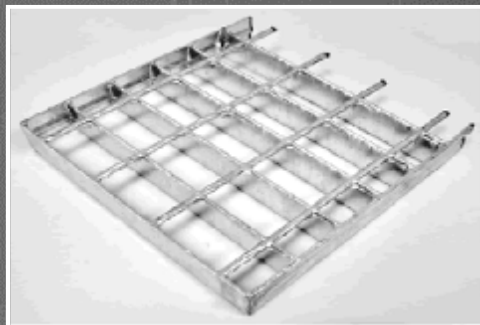

Полуавтоматическая линия для сварки решетки.
ООО «Рутектор» Тел.: (800) 100-00-69; (495) 660-00-69; robotics@rutector.ru



Машина для приварки пластин обрамления способом рельефной контактной сварки



Автоматизация технологии сварки MIG, машина для приварки втулки штока

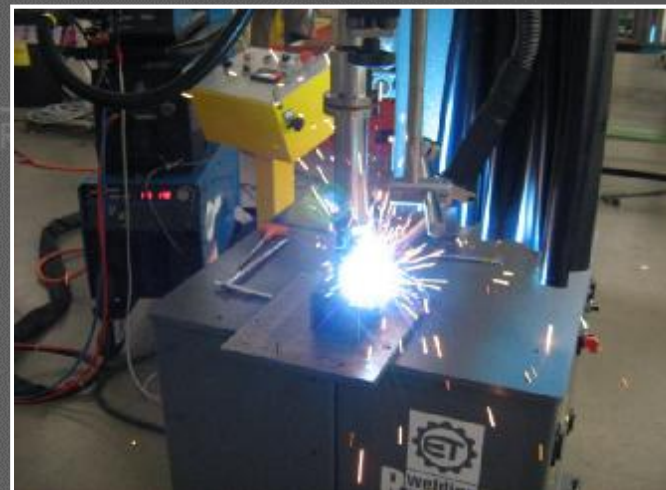

Автоматизация технологии сварки MIG,
машина для сварки двух кольцевых швов
корпуса крана и машина для приварки втулки
штока



Автоматизация технологии плазменной сварки, машина для сварки продольных швов карт и обечаек



Машина для сварки продольных швов карт и обечаек

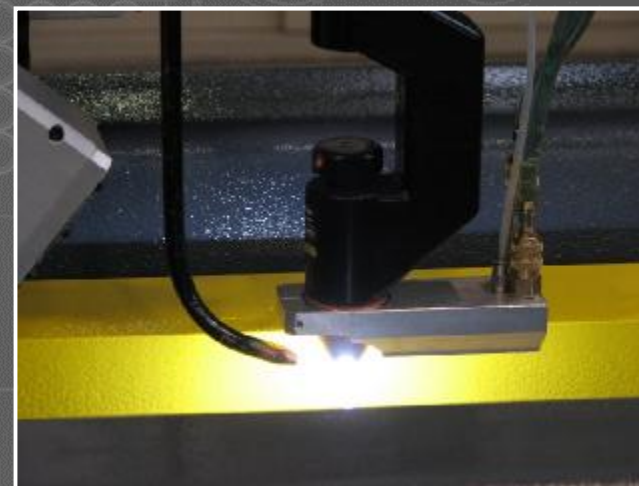



Машина для автоматической MIG сварки двух
кольцевых швов



Автоматизация технологии плазменной сварки, машина для сварки продольных швов

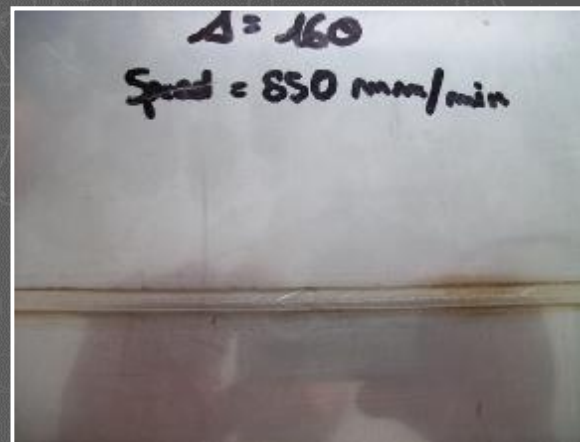

Автоматизация технологии сварки TIG, машина для сварки продольных швов



Автоматизация технологии сварки под флюсом, машина для сварки продольных швов и машина для сварки кольцевых швов