

UNIQA®

Снижение выбросов CO₂, снижение затрат и внимание к окружающей среде. Эти проблемы близки нам и наш долг - дать на них ответ с уважением к будущим поколениям. Двигатели класса эффективности IE3 могут работать в непрерывном режиме S1 в воде температурой до 60°C, в соответствии с классом "NEMA A".

В гражданском и промышленном применении надежность электронасоса является синонимом исправной работы, постоянных характеристик и непрерывных рабочих циклов, без нежелательных и дорогостоящих остановок системы. Именно поэтому **UNIQA®** состоит из инновационных материалов, имеет новую, запатентованную систему охлаждения и обладает современными техническими решениями. Все эти характеристики превращают **UNIQA** в безопасное и надежное изделие, без компромиссов.

Гамма насосов **UNIQA®** предлагается в качестве наилучшего решения для любого типа установки в гражданских, промышленных и профессиональных условиях, благодаря большому выбору двигателей мощностью от 4 до 355 кВт с 2, 4, 6, 8, 10 или 12 полюсами, работающих на частоте 50 или 60 Гц, и напорными горловинами от DN65 до DN500. Вихревые крыльчатки с большим свободным просветом и канальные с антиблокировочной системой характеризуют линейку **UNIQA®** как наиболее пригодную для работы в любых условиях.



ПОСМОТРИТЕ
НАШ
РОЛИК



water technology

Vo³
ВЫСОКАЯ
ОТДАЧА

Ро
РУБАШКА
ОХЛАЖДЕНИЯ



UNIQA®

ВЫСОКОПРОИЗВОДИТЕЛЬНЫЙ МОДЕЛЬНЫЙ РЯД 4kW -355kW

WWW.ZENIT.COM



КАБЕЛЬНАЯ МУФТА

ПО ЗАКАЗУ ВЫПОЛНЯЕТСЯ ОБРЕЗИНИВАНИЕ ВХОДА КАБЕЛЕЙ, ЧТО ПОЗВОЛЯЕТ ПРЕДОТВРАТИТЬ ПРОСАЧИВАНИЕ ВОДЫ ПОД КРЫШКУ ДВИГАТЕЛЯ, ДАЖЕ В СЛУЧАЕ РАЗРЫВА НАРУЖНОЙ ОБОЛОЧКИ КАБЕЛЯ.

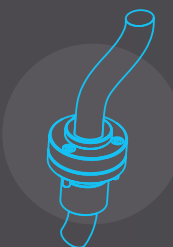

ДВИГАТЕЛЬ

КЛАСС ЭФФЕКТИВНОСТИ ЭЛЕКТРОДВИГАТЕЛЯ IE3 СОГЛАСНО СТАНДАРТУ NEMA A; ИЗОЛЯЦИЯ СТАТОРА - КЛАСС H. ГАРАНТИРОВАННАЯ РАБОТА В РЕЖИМЕ S1 В ВОДЕ ТЕМПЕРАТУРОЙ ДО 60°C ИЛИ БОЛЕЕ.

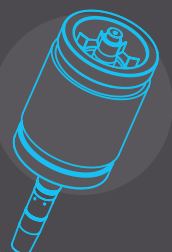

СИСТЕМА ОХЛАЖДЕНИЯ

ОХЛАЖДЕНИЕ ДВИГАТЕЛЯ ОСУЩЕСТВЛЯЕТСЯ ПРИ ПОМОЩИ ВНУТРЕННЕЙ ЗАПАТЕНТОВАННОЙ СИСТЕМЫ ЦИРКУЛЯЦИИ ПО ЗАМКНУТОМУ КОНТУРУ. ТАКИМ ОБРАЗОМ, ИСПОЛЬЗУЕМАЯ В ПРОЦЕССЕ ЖИДКОСТЬ НЕ ИЗМЕНЯЕТСЯ ДАЖЕ ПРИ СЛУЧАЙНОМ ПОПАДАНИИ ЗАГРЯЗНЕННОЙ ЖИДКОСТИ В МАСЛЯНУЮ КАМЕРУ В РЕЗУЛЬТАТЕ ИЗНОСА ПЕРВОГО ТОРЦЕВОГО УПЛОТНЕНИЯ. НЕПРЕРЫВНАЯ РАБОТА ГАРАНТИРОВАНА ТАКЖЕ В СЛУЧАЕ СУХОЙ УСТАНОВКИ И В УСЛОВИЯХ ЧАСТИЧНОГО ПОГРУЖЕНИЯ.

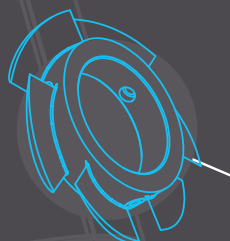

МЕХАНИЧЕСКИЕ УПЛОТНЕНИЯ, ПОДШИПНИКИ

ДВА МЕХАНИЧЕСКИХ УПЛОТНЕНИЯ ИЗ КАРБИДА КРЕМНИЯ В МАСЛЯНОЙ КАМЕРЕ И V-ОБРАЗНОЕ КОЛЬЦО. МАСЛО МОЖНО ПРОВЕРЯТЬ И ЗАМЕНЯТЬ ДАЖЕ ПРИ НАХОЖДЕНИИ ЭЛЕКТРОНАСОСА В ВЕРТИКАЛЬНОМ ПОЛОЖЕНИИ, ИСПОЛЬЗУЯ ДЛЯ ЭТОГО СПЕЦИАЛЬНЫЕ ПРОБКИ НА НАРУЖНОЙ СТОРОНЕ ОПОРЫ. ПОДШИПНИКИ С БОЛЬШИМ ЗАПАСОМ ПРОЧНОСТИ ГАРАНТИРУЮЩИЕ РАБОТУ НЕ МЕНЕЕ 50000 МОТОЧАСОВ.



ГИДРАВЛИЧЕСКАЯ ЧАСТЬ

ВСЕ ГИДРАВЛИЧЕСКИЕ КОМПОНЕНТЫ БЫЛИ СПРОЕКТИРОВАНЫ ДЛЯ ДОСТИЖЕНИЯ САМОЙ ВЫСОКОЙ ЭФФЕКТИВНОСТИ И НАИЛУЧШИХ ХАРАКТЕРИСТИК, ОБЕСПЕЧИВАЯ ПРИ ЭТОМ БОЛЬШИЕ ПРОХОДНЫЕ СЕЧЕНИЯ. ИМЕЮТСЯ 2 ТИПА РАБОЧИХ КОЛЕС: ВЫХРЕВОЕ И КАНАЛЬНОЕ ВЫСОКОЙ ПРОИЗВОДИТЕЛЬНОСТИ. НА ВСЕХ МОДЕЛЯХ С КАНАЛЬНОЙ ГИДРАВЛИЧЕСКОЙ ЧАСТЬЮ ИМЕЕТСЯ СИСТЕМА ОСЕВОЙ РЕГУЛИРОВКИ, КОТОРАЯ ПОЗВОЛЯЕТ ВОССТАНОВИТЬ ЗАЗОР КРЫЛЬЧАТКИ И СОХРАНИТЬ НЕИЗМЕННЫМИ ХАРАКТЕРИСТИКИ ДАЖЕ В СЛУЧАЕ ИЗНОСА КОМПОНЕНТОВ. СИСТЕМА ACS (ЗАЩИТНАЯ СИСТЕМА ОТ ЗАСОРЕНИЯ) НЕ ДОПУСКАЕТ БЛОКИРОВАНИЕ КРЫЛЬЧАТКИ ДАЖЕ ПРИ НАЛИЧИИ СИЛЬНО ЗАГРЯЗНЕННЫХ ЖИДКОСТЕЙ.

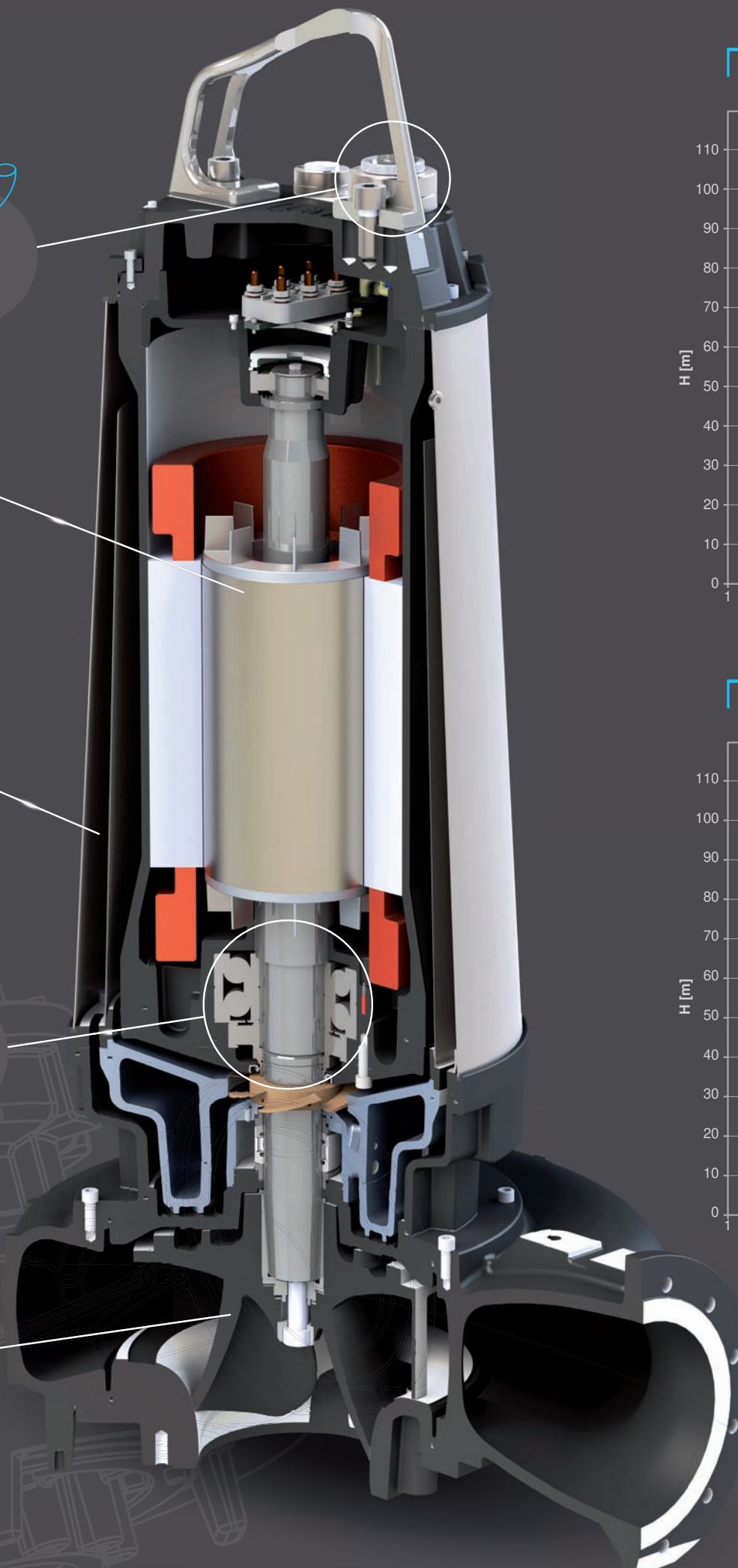
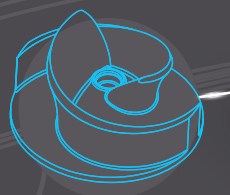

ПОЛЕ ХАРАКТЕРИСТИК НАСОСОВ С КАНАЛЬНОЙ КРЫЛЬЧАТКОЙ

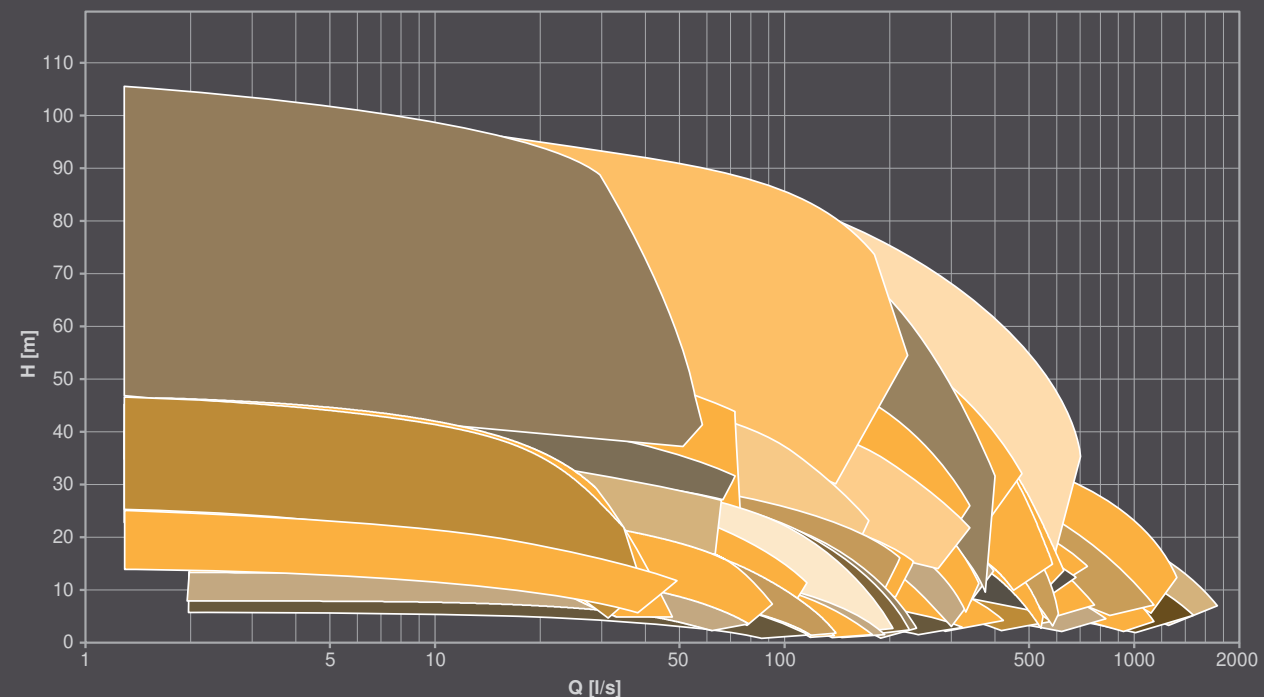

ПОЛЕ ХАРАКТЕРИСТИК НАСОСОВ С ВЫХРЕВОЙ КРЫЛЬЧАТКОЙ

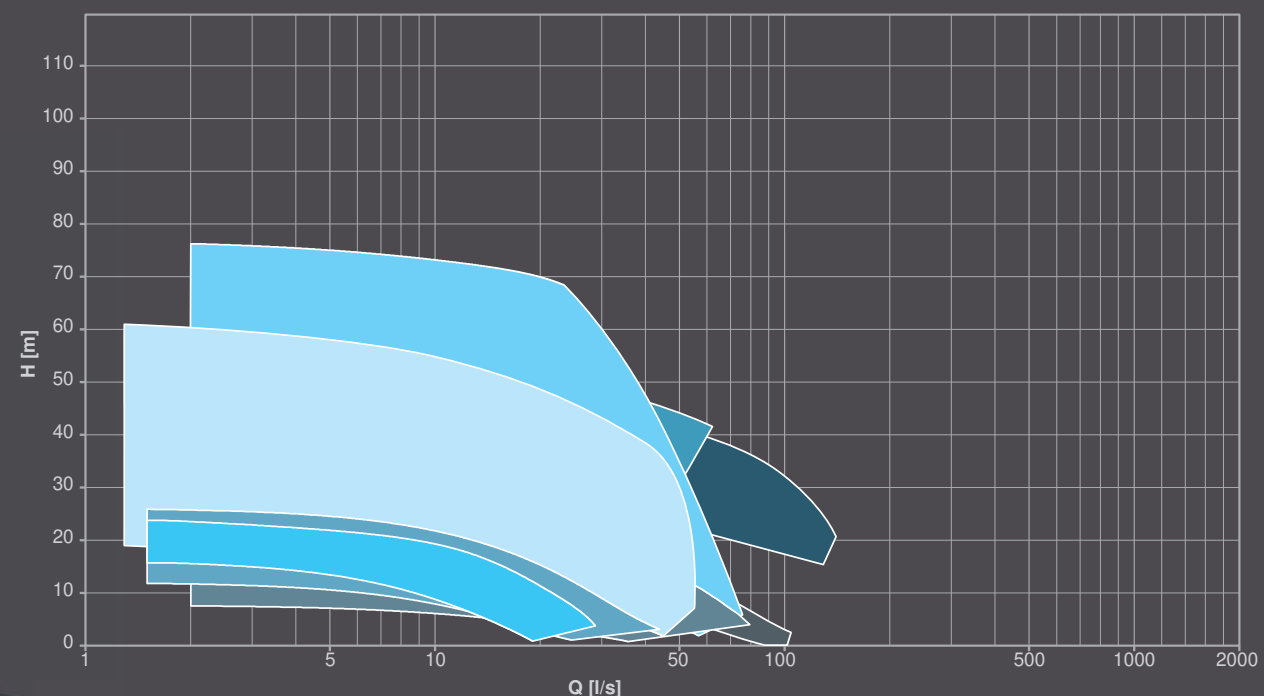

МОДУЛЬНАЯ КОНСТРУКЦИЯ ОБЕСПЕЧИВАЕТ ПРЕЦИЗНОЕ СОЧЕТАНИЕ ЭЛЕКТРОДВИГАТЕЛЯ И ГИДРАВЛИЧЕСКОГО КОМПЛЕКСА ЭТИХ ПО НАСТОЯЩЕМУ СОЛИДНЫХ И ДОЛГОВЕЧНЫХ НАСОСОВ.

ИНТЕГРИРОВАННАЯ В СТАТОРНЫХ ОБМОТКАХ ЗАЩИТА ОТ ПЕРЕГРЕВА ОБЕСПЕЧИВАЕТ НАДЕЖНУЮ РАБОТУ ЭЛЕКТРОДВИГАТЕЛЯ И В УСЛОВИЯХ САМЫХ ВЫСОКИХ НАГРУЗОК В РЕЖИМЕ БЕСПЕРЕРЫВНОЙ РАБОТЫ.

ДАТЧИКИ ДЛЯ ОБНАРУЖЕНИЯ ПРОТЕЧЕК ВОДЫ В МАСЛЯНУЮ КАМЕРУ ТОРЦЕВЫХ УПЛОТНЕНИЙ, МОТОРНЫЙ ОТСЕК И В КЛЕМНОЙ ОТСЕК.

ЛИНЕЙКА СНАБЖЕНА СЕРТИФИКАТОМ ВЗРЫВОЗАЩИТЫ ATEX.

