

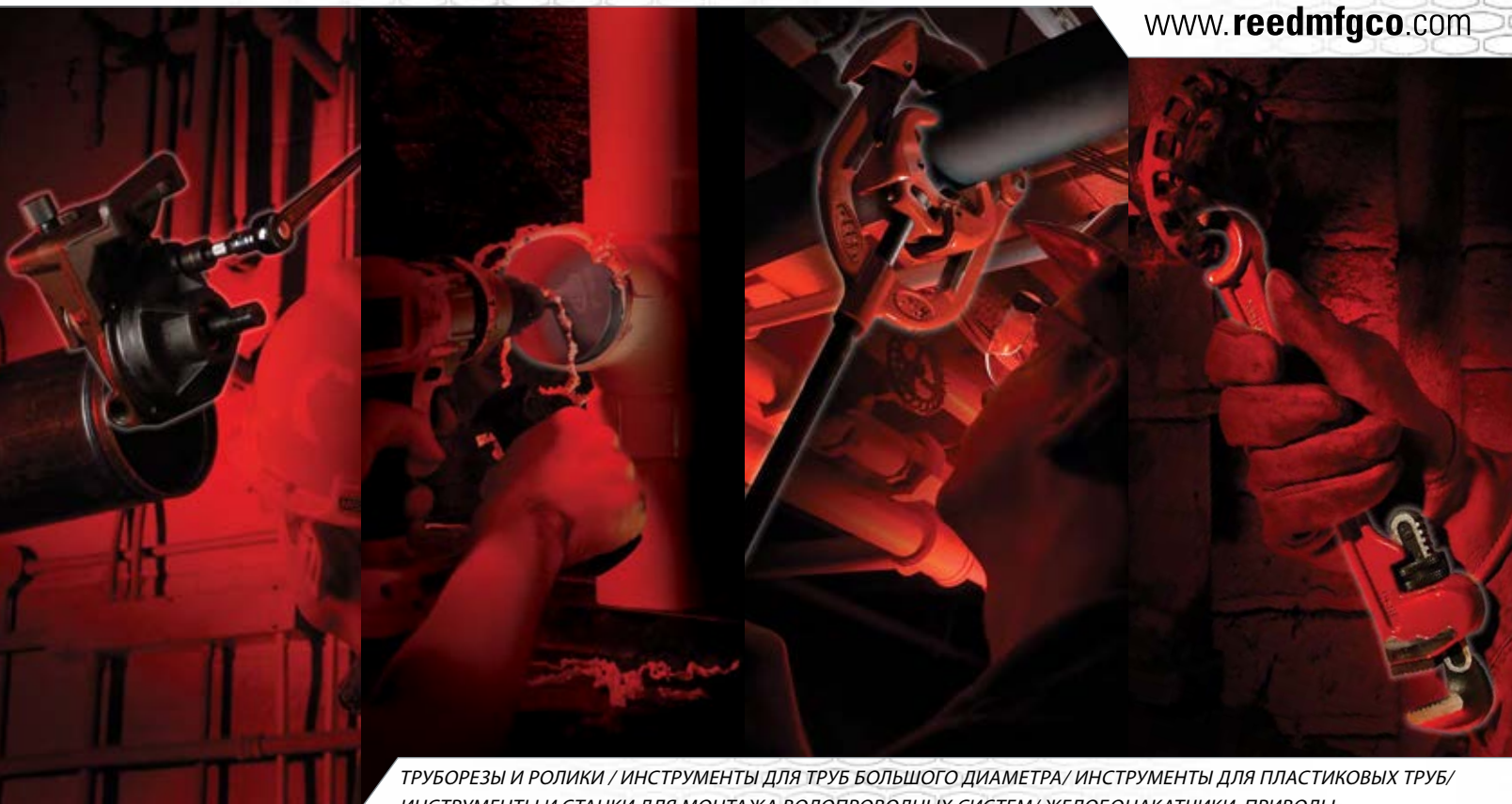

PIPE TOOLS & VISES  
SINCE 1896

[www.reedmfgco.com](http://www.reedmfgco.com)



ТРУБОРЕЗЫ И РОЛИКИ / ИНСТРУМЕНТЫ ДЛЯ ТРУБ БОЛЬШОГО ДИАМЕТРА / ИНСТРУМЕНТЫ ДЛЯ ПЛАСТИКОВЫХ ТРУБ /  
ИНСТРУМЕНТЫ И СТАНКИ ДЛЯ МОНТАЖА ВОДОПРОВОДНЫХ СИСТЕМ / ЖЕЛОБОНАКАТЧИКИ, ПРИВОДЫ,  
РЕЗЬБОНАРЕЗНЫЕ ИНСТРУМЕНТЫ И ГРЕБЕНКИ / ТИСКИ / КЛЮЧИ / ИНСТРУМЕНТЫ ОБЩЕГО НАЗНАЧЕНИЯ

# ВЫБОР ПРОФЕССИОНАЛОВ

Качество. Сервис. Результат.





 **ПОЧЕМУ REED?**

**ВЫГОДНО И ЗАКАЗЧИКУ И ОБЩЕСТВУ.**

**PIPE TOOLS & VISES  
SINCE 1896**



Слева-направо) Скотт Райт (5-е поколение, Scott Wright), Ральф Райт (4-ое поколение – Почетный председатель – ныне покойный, Ralph Wright), Марк Райт (5-е поколение, Mark Wright)



в графстве Эри «Дорога вместе» (Erie County United Way) (в 2014г взнос в \$2,974 на каждого нуждающегося), Второму благотворительному продовольственному фонду (Second Harvest Food Bank) вместе с Общественным телевидением (WQLN Public Television), и многим другим. Кроме того, участие и вклад в общественную деятельность среди членов корпорации Reed поощряется денежными премиями и вознаграждениями.

Производство высококачественного инструмента началось в 1896 г. под руководством Карла Рида (Carl Reed), основателя компании Reed. В 1902 г. компания была приобретена Рубеном Райтом (Reuben Wright) на деньги, вырученные за водоснабжение и поставку оборудования во времена калифорнийской «золотой лихорадки» в 1849 г., за которой последовала успешная торговля лесоматериалами в Висконсине, Мичигане и на западе Пенсильвании. С тех пор компания передается по наследству от отца к сыну: сегодня потомки Райта в пятом поколении управляют компанией. Марк Райт (Mark Wright) и Скотт Райт (Scott Wright) выполняют функции президентов производственного департамента и финансово-коммерческого департамента, соответственно. Выполняя разные функции в компании REED на протяжении более 25-ти лет, Марк и Скотт поддерживают семейные традиции в области разработки и совершенствования продукции, производства трубного инструмента самого высокого качества, предоставления отличного сервисного обслуживания, используя новейшие технологии и отмечая особое, уважительное отношение к заказчику.

Пять поколений компании Reed внесли огромный вклад в развитие профильных технологий и принимали участия в благотворительной деятельности. Производственная компания Reed оказывает большую поддержку благотворительному фонду





PIPE TOOLS & VISES  
SINCE 1896



## КОРПОРАЦИЯ REED

Секрет продолжительного и возрастающего успеха компании Reed можно объяснить ее корпоративной политикой в отношении высокого уровня квалификации сотрудников, каждый из которых вносит свой исключительный вклад в производство и сервис. Специалисты компании Reed разработали многие из самых современных и эффективных инструментов отрасли – такие как Труборезы Quick Release™, Труборезы с хомутной защелкой Hinged Cutter™, Роторные труборезы Rotary™ Cutter и Универсальные труборезы. Многие из этих инструментов копировались другими компаниями, но, благодаря постоянным усовершенствованиям и ежедневному стремлению к повышению качества, инструменты изготовленные в компании REED остаются одними из самых качественных и надежных в мире. Корпорация REED ставит перед собой задачу отгружать 95% заказов в течение трех рабочих дней, чтобы на запросы заказчиков предлагать незамедлительный, компетентный ответ и на 100% безошибочно выполнять работу. REED делает все возможное для развития отношений с надежными дистрибьюторами, чтобы выйти на рынок конечного потребителя. Продажи через постоянных, региональных дистрибьюторов – лучший путь к укреплению отношений с конечными пользователями инструмента REED. Прочные звенья в цепочке обслуживания клиентов – от разработки и производства изделия, обработки и окончательного выполнения заказа, до поставки – делают компанию REED лидером в удовлетворении запросов потребителей. Компания REED отбирает лучших людей, чтобы предложить инструменты самого лучшего качества с высочайшим уровнем сервиса.



Слева- направо: Patty Soderberg, Mike Pruzinsky, Bill Stevens, Hector Angel Andrade, Todd Gilpatrick, Tom Fess, LaVema Ritchie, Steve Angermeier, Mamie Caldwell



Слева- направо: Debby Sulecky, Jeff Esmont, Pat Reinke



Слева- направо: - Minnie Franz, Joyce Carr, Julie Machinski, Tim Donohue, Gene Lachman, Brian Gunderson, Gou-Dong "Jason" Cao, Carrie Applequist, Wan-Xin Werstler, Yousef Hamdan



Hartmut Lutz



Matt Harvey





PIPE TOOLS & VISES  
SINCE 1896

# МЫ ЗАРАБАТЫВАЕМ САМИ И ПОМОГАЕМ ЗАРАБОТАТЬ НАШИМ ЗАКАЗЧИКАМ.

## Контактная информация

Тел.:

800-666-3691 (США/Канада)  
или 814-452-3691

7:30-17:30 США, Восточноевропейское  
время

Факс: 800-456-1697 (США/Канада)  
или 814-455-1697

Email

reedsales@reedmfgco.com

Адрес поставки:

1425 West 8th Street, Erie, Pennsylvania 16502  
USA

Почтовый адрес:

P.O. Box 1321, Erie, Pennsylvania 16512 USA

[www.reedmfgco.com](http://www.reedmfgco.com)

**QUALITY**  
& Service  
that Last a Lifetime

МИССИЯ КОМПАНИИ REED, СТР. 30  
ПОЖИЗНЕННАЯ ГАРАНТИЯ  
КОМПАНИИ REED, СТР.80

1

## ТРУБОРЕЗЫ И ОТРЕЗНЫЕ РОЛИКИ ..... 11

<b>НОВИНКА</b> Отрезные ролики .....	8 - 10
Труборезы для металлических труб Quick Release™ .....	12
Труборезы .....	12
Труборезы для труб из нержавеющей стали .....	13
Телескопические труборезы .....	13
Мини-труборезы .....	13
С-образные труборезы .....	14
Ремкомплекты для труборезов .....	14
Инструмент для зенковки металлических труб .....	14
2" Труборезы .....	15
Труборезы для канализационных труб .....	16
Пневматическая пила Saw It® .....	17
Полотна для пилы Saw It® .....	18
Универсальные труборезы .....	19 - 20
Блок подготовки воздуха .....	20
<b>НОВИНКА</b> Труборезы с хомутной защелкой Hinged Cutters™ .....	21
<b>НОВИНКА</b> Труборезы с хомутной защелкой Hinged Cutters™ с дополнительной рукояткой .....	22
Роторные труборезы с низким профилем Low Clearance Rotary Cutters™ .....	22
Роторные труборезы Rotary™ Cutters .....	23
Инструмент для зачистки труб .....	24
Трубная зенковка для стальных труб .....	24

2

## ИНСТРУМЕНТЫ ДЛЯ ТРУБ БОЛЬШОГО ДИАМЕТРА ..... 26 - 27

### ИНСТРУМЕНТЫ ДЛЯ РАБОТЫ С ПЛАСТИКОВЫМИ ТРУБАМИ ..... 28

Труборезы для пластиковых труб Quick Release™ .....	29
Резаки для труб (внутренние) .....	30
Ножницы для резки труб .....	30
Ножницы с храповиком .....	31
Пилы для пластиковых труб .....	32
Инструмент для развальцовки полиэтиленовых труб .....	32
Зенковка для фитингов пластиковых труб .....	33
Инструмент для зачистки полиэтиленовых труб .....	33
<b>НОВИНКА</b> Комплект инструментов для быстрых решений .....	34
Обжимные щипцы для труб из РЕХ .....	34
<b>НОВИНКА</b> Инструмент для зачистки пластиковых труб .....	35
Инструмент для снятия фасок .....	36
<b>НОВИНКА</b> Устройство для снятия фасок с дрелью-приводом .....	36
Универсальные труборезы для труб из полиэтилена .....	37
Станки для быстрого реза и снятия фаски Rapid Cut & Bevel™ Machines .....	37
Труборезы PLAS In-Line Rotary™ для пластиковых труб большого диаметра .....	38
Труборезы для пластиковых труб PLAS Hand-Over-Hand Rotary™ (для PE/PVC) .....	39
Труборезы для пластиковых труб гильотинного типа .....	40
Инструменты для перекрытия полиэтиленовых труб .....	41 - 42
Сигнализатор электростатического разряда .....	43
Устройство заземления .....	43
Устройство для соединения пластиковых фановых труб .....	43



## 3

## ИНСТРУМЕНТЫ И СТАНКИ ДЛЯ МОНТАЖА ВОДОПРОВОДНЫХ СИСТЕМ.....45

<b>НОВИНКА</b> Станки для врезки в действующие трубопроводы серии Feed Tap™ .....	46-47
Станки для врезки в действующие трубопроводы серии ТМ.....	48-49
Комбинированные наборы станков для врезки в действующие трубопроводы серии CD™.....	49
Станки для врезки в действующие трубопроводы серии DM.....	50-52
Станки для врезки в действующие трубопроводы из PVC/PE.....	52 - 53
<b>НОВИНКА</b> Электрические приводы для станков для врезки под давлением.....	53
Запорный инструмент для обслуживания водопроводных труб из PE.....	54
Запорный инструмент.....	54
Запорный инструмент для медных трубопроводов .....	54
Вальцовочный инструмент.....	55
Инструмент для распрямления концов труб.....	55
Распрямители/закруглители Round it®.....	55
<b>НОВИНКА</b> Поисковый щуп.....	56
Латунный молоток.....	56
Ручной насос для откачки воды из ям/котлованов .....	56
Крюки для канализационных люков.....	56
<b>НОВИНКА</b> Насос для гидравлических испытаний с приводом от электрической дрели.....	57
Электрические насосы для гидравлических испытаний.....	57
Ручной насос для гидравлических испытаний.....	58
Вентильные ключи с храповым механизмом.....	58
Ключи для уличных колодцев и сантехнических вентилей внутри помещений.....	59
Ключи для крышек колодцев и наружных вентилей.....	60
Таблица для подбора ключей для уличных колодцев и сантехнических вентилей .....	60
<b>НОВИНКА</b> Приводы вентильных ключей .....	61

## 4

## ЖЕЛОБОНАКАТЧИКИ, ПРИВОДЫ, РЕЗЬБОНАРЕЗНОЙ ИНСТРУМЕНТ.....62

Комбинированные желобонакатчики.....	63
Портативные желобонакатчики .....	63
Приводы 5301PD.....	64
<b>НОВИНКА</b> Резьбонарезной станок.....	65
Тележка для станка.....	65
Привод 700PD.....	66
<b>НОВИНКА</b> Пневматический привод 700APD.....	66-67
Привод 701PD .....	67
Привод 601PD .....	68
Устройство заземления .....	68
Масляные насосы .....	69
Резьбонарезное масло Threadguard .....	69
Резьбонарезные головки R12+ и сегментные резьбонарезные гребенки.....	70
Резьбонарезные головки R12+ .....	70
Резьбонарезные наборы R12+ .....	70
<b>НОВИНКА</b> Универсальные гребенки.....	71
Универсальные резьбонарезные головки.....	71
Комплекты резьбонарезных головок с трещоткой.....	72
Блок-гребенки .....	72
Резьбонарезной набор с литыми блок-гребенками .....	73
Резьбонарезные головки.....	73

## 5

## ТИСКИ.....74

Верстаки на треноге .....	75 - 76
Верстак для стерильных помещений.....	75
<b>НОВИНКА</b> Трубные опоры (Pipe Jacks).....	77
Цепные тиски .....	78
Тиски для работы в полевых условиях .....	78
Тиски с хомутной защелкой .....	79
Многоцелевые тиски для мастерских .....	79
Тиски серии Mid-line.....	80
Комбинированные верстачные и трубные тиски.....	80
Латунные накладки для губок тисков .....	81
Тиски для сварки труб.....	81

## 6

## КЛЮЧИ.....83

Трубные ключи .....	84
Запасные части для 60" трубных ключей.....	84
Облегченные трубные ключи .....	84
Цепные клещи .....	85
Цепные ключи.....	85
Ремешковые ключи.....	85
Разводные ключи.....	86
Разводные ключи с эргономичной рукояткой .....	86
Динамометрические ключи для чугунных труб .....	87
Ключи с храповиком со сменными головками Thru-Bolt™ .....	87 - 88
Ключи с храповиком и сменными головками Thru-Bolt™ большого размера.....	88
<b>НОВИНКА</b> Ключи с храповым механизмом и квадратным хвостовиком .....	88
<b>НОВИНКА</b> Удлиненные головки.....	89
Ключ 4-в-1 с храповым механизмом Thru-Bolt™ .....	89
<b>НОВИНКА</b> Ключи с храповиком и двойными сменными головками Thru-Bolt™ .....	90
Ключи для работы в резервуарах.....	91
Универсальные самозажимные ключи.....	91
Универсальные самозажимные ключи с эргономичной рукояткой.....	91
Клапанные ключи .....	92
Ключи с полированными губками .....	92
Ключи для O-образных вентилей .....	93
Ключи оператора.....	93
Ключи для гидрантов.....	94
Ключи с храповиком для гидрантов .....	94

## 7

## ИНСТРУМЕНТ ОБЩЕГО НАЗНАЧЕНИЯ.....95

Устройство для врезки под давлением .....	96
Трубогибы .....	96
Пробойники .....	97
Универсальный инструмент для соединения фановых труб .....	98
Уровень.....	98
Приставные клещи для обслуживания насосов.....	98
Приставные клещи для точного захвата.....	99
Инструмент для резки резьбовых шпилек.....	99
Ножовка и полотно.....	100



# ОТЛИЧИТЕЛЬНЫЕ ЧЕРТЫ (ОСОБЕННОСТИ ИНСТРУМЕНТОВ REED)

PIPE TOOLS & VISES  
SINCE 1896

В каталоге используются различные символы и сокращения, акцентирующие внимание на ключевых особенностях:



**Эксклюзивный инструмент Reed** – Уникальный инструмент, выпускаемый только компанией Reed. Позволяет сократить эксплуатационные расходы, повысить эксплуатационную безопасность и обладает как минимум одной особенностью для покупки именно данного инструмента Reed.



**Эксклюзивные особенности инструмента Reed** – Инструмент обладает рядом уникальных особенностей, которые есть только у данного инструмента компании Reed.



**Эксклюзивный размер инструмента Reed** – Инструмент указанного размера выпускается только компанией Reed.



**Обновленный инструмент Reed** – Компания Reed провела модернизацию инструмента, теперь он стал лучше предыдущих моделей.



**Видео курс обучения компании Reed** – Обучающее видео для различного инструмента предложены на официальном сайте компании REED и на YouTube.



**Метрические размеры инструмента Reed** - Инструмент выпускается только под метрические размеры. Тем не менее, REED предлагает широкий ассортимент инструментов, которые также подходят для работы с метрическими трубами, т.к. большинство инструментов имеют широкий диапазон применения



Многие инструменты в каталоге сопровождаются пометкой ПОЧЕМУ REED? и содержат краткое описание преимуществ, которые предлагает инструмент Reed, по сравнению с имеющимися аналогами.



Пожизненная гарантия REED см. стр. 97



**Новые изделия** помечены как **НОВИНКА**, а новые модели, пополнившие действующие серии, выделены красным цветом. В компании Reed принято ставить пометку НОВИНКА для инструмента, выпущенного в течение последних 12 месяцев.



**Инструмент стоит значительно дешевле** предыдущих моделей Reed или конкурирующих аналогов.



**Требуется заказ автотранспорта** - Большой размер или вес инструмента предусматривает перевозку автотранспортом.

## REED – ЗАРЕГИСТРИРОВАННЫЕ ТОВАРНЫЕ ЗНАКИ И МАРКИ

Clean Cut®	Quick Release™ Cutter
Cutter Wheel Headquarters™	Rapid Cut & Bevel™
Feed Tap™	Rotary™ Cutter
Hinged Cutter™	Round It®
Hole Master®	Saw It®
Quality First®	Thru-Bolt™

Эксклюзивным дистрибьютором компании REED в России, Казахстане, Азербайджане, Узбекистане, Туркменистане является **Группа Компаний «ИНТРАТУЛ»**, головной офис Санкт-Петербург, шоссе Революции д. 3, тел/факс (812) 313-50-92/93, [www.intratool.com](http://www.intratool.com)

[www.intratool.com](http://www.intratool.com)



# ОТРЕЗНЫЕ РОЛИКИ ДЛЯ ЛЮБЫХ ТРУБ И ТРУБОРЕЗОВ



САМЫЙ ЛУЧШИЙ!

## ✓ ПОЧЕМУ REED? ЛУЧШИЕ ОТРЕЗНЫЕ РОЛИКИ ...

Все отрезные ролики Reed сделаны из высокопрочной инструментальной стали, в то время как аналогичные ролики других компаний сделаны из легированной или инструментальной стали более низкого качества. Применяя такое высококачественное сырье, отрезные ролики Reed могут быть тоньше и значит могут легче резать трубу и оставлять меньше заусенцев. Кроме того, благодаря высокому качеству, сертифицированному материалу, только ролики Reed могут подвергаться специальной тепловой обработке для идеального баланса между твердостью и прочностью, обеспечивая большее количество резов и продлевая срок службы трубореза.

Компания Reed первой разработала и приступила к серийному производству отрезных роликов для пластиковых труб, и на сегодняшний день имеет самый большой ассортимент и самое высокое качество отрезных роликов для пластиковых трубопроводов и фитингов различных типов и толщин стенок.

Компания Reed предлагает самую широкую номенклатуру отрезных роликов для всех типов труб и фитингов. Ролики Компании Reed оптимальны для использования как с труборезами Reed, так и с труборезами любого другого производителя.

ТАБЛИЦА ВЗАИМОЗАМЕЯМОСТИ ОТРЕЗНЫХ РОЛИКОВ СТР. 7-9

СОЗДАНЫ ДЛЯ РЕЗКИ

Толщина роликов Reed

Толщина роликов других производителей

## БУДЬ НА ОСТРИЕ ВМЕСТЕ С REED!

Back



Front

Самые популярные модели отрезных роликов Reed (стр.7) также поставляются в удобных, прозрачных пакетах по 2 шт. в упаковке, для продажи в магазинах и демо-залах.



[www.reedmfgco.com](http://www.reedmfgco.com)



PIPE TOOLS & VISES  
SINCE 1896

## Комплекты (по 2 шт.) сменных отрезных роликов Reed.

Арт.	№ по каталогу Reed	Стандарт. упаковка	Труборез Reed	Лезвие**		Назначение
				дюймы	мм	
<b>ОТРЕЗНЫЕ РОЛИКИ ДЛЯ МЕТАЛЛИЧЕСКИХ ТРУБ ( 2 ШТ. В КОМПЛЕКТЕ)</b>						
63375	2PK-SLRCW	1	TC50SL; TC75SL; TC1SL; TC50SLR; TC75SLR; TC1SLR	0.116	2.9	Медь (K, L & M); CTS ХПВХ
63612	2PK-2RBS	1	2-1; 2-1Q; 2-4WG; 2-3; 2-3Q; 2-4; 5401TMSO	0.300	7.6	Сталь; Нержавеющая сталь
63613	2PK-2RBHD	1	2-1; 2-1Q; 2-4WG; 2-3; 2-3Q; 2-4; 5401TMSO	0.296	7.5	Толстостенная сталь; Нержавеющая сталь
63655	2PK-OSS	1	TC1Q; TC1.6Q; TC2Q; T10; T15; T20	0.160	4.1	Нержавеющая сталь
63659	2PK-OCSST-2	1	TC1.6Q; TC1.6RGT; TC2Q; TC2QRGT	0.281	7.1	Гофрированные трубы
63660	2PK-O	1	TC1Q; TC1.6Q; TC2Q; T10; T15; T20; RT15T1; RT15T2; RT15T3; RTC1.1; RTC1.4	0.180	4.6	Медь; Алюминий; Латунь; Сталь
63661	2PK-32633	1	MC1	0.127	3.2	Медь; Алюминий; Латунь; Сталь
63662	2PK-75015	1	TC11; TC17	0.125	3.2	Медь; Алюминий; Латунь; Сталь
63663	2PK-75046	1	TC11; TC17	0.125	3.2	Медь; Алюминий; Латунь; Сталь; Нержавеющая сталь
63665	2PK-30-40	1	TC3Q; TC4Q; TC5Q; TC6Q; TC8Q	0.250	6.4	Медь; Алюминий; Латунь; Сталь
63666	2PK-345T	1	MC2; MC2GRIP	0.146	3.7	Медь; Алюминий; Латунь
63670	2PK-R2558	1	TC3Q; TC4Q; TC5Q; TC6Q; TC8Q	0.188	4.8	Глушители
63671	2PK-30-40SS	1	TC3Q; TC4Q; TC5Q; TC6Q; TC8Q	0.160	4.1	Нержавеющая сталь
63690	2PK-73505	1	TC14; TC166; MC3	0.170	4.3	Медь; Алюминий; Латунь; Сталь
63691	2PK-73515	1	TC14; TC166	0.170	4.3	Только нержавеющая сталь
<b>ОТРЕЗНЫЕ РОЛИКИ ДЛЯ ПЛАСТИКОВЫХ ТРУБ ( 2 ШТ. В КОМПЛЕКТЕ)</b>						
64180	2PK-OP2	1	TC1Q; TC1.6Q; TC2Q; T10; T15; T20	0.275	7.0	ABS; PE; PEX; PP; PEX/AL/PEX
64184	2PK-1-2PVC	1	TC1Q; TC1.6Q; TC2Q; T10; T15; T20	0.160	4.1	PVC; CPVC; PVDS
64190	2PK-30-40P	1	TC3Q; TC4Q; TC5Q; TC6Q	0.343	8.7	ABS; PE; PP
64194	2PK-3-6PVC	1	TC3Q; TC4Q; TC5Q; TC6Q	0.377	9.6	ПВХ 3-6"; толстостенные 4"; ХПВХ

## Сменные отрезные ролики Reed

Арт.	№ по каталогу Reed	Стандарт. упаковка	Труборез Reed	Лезвие**		Назначение
				дюймы	мм	
<b>ОТРЕЗНЫЕ РОЛИКИ ДЛЯ МЕТАЛЛИЧЕСКИХ ТРУБ</b>						
03375	SLRCW	12	TC50SL; TC75SL; TC1SL; TC50SLR; TC75SLR; TC1SLR	0.116	2.9	Медь (K, L & M); CTS ХПВХ
03655	OSS	12	TC1Q; TC1.6Q; TC2Q; T10; T15; T20	0.160	4.1	Нержавеющая сталь
03657	3T23	4	T23	0.125	3.2	Медь; Алюминий; Латунь; Сталь
03659	OCSST-2	12	TC1.6Q; TC1.6RGT; TC2Q; TC2QRGT	0.281	7.1	Гофрированные трубы
03660	O	12	TC1Q; TC1.6Q; TC2Q; T10; T15; T20; RT15T1; RT15T2; RT15T3; RTC1.1; RTC1.4	0.180	4.6	Медь; Алюминий; Латунь; Сталь
03661	32633	12	MC1	0.127	3.2	Медь; Алюминий; Латунь; Сталь
03662	75015	12	TC11; TC17	0.125	3.2	Медь; Алюминий; Латунь; Сталь
03663	75046	12	TC11; TC17	0.125	3.2	Медь; Алюминий; Латунь; Сталь; Нержавеющая сталь
03665	30-40	12	TC3Q; TC4Q; TC5Q; TC6Q; TC8Q	0.250	6.4	Медь; Алюминий; Латунь; Сталь
03666	345T	12	MC2; MC2GRIP	0.146	3.7	Медь; Алюминий; Латунь; Сталь
03668	R4546	6	MC2; MC2GRIP	0.161	4.1	Сталь; Нержавеющая сталь
03670	R2558	12	TC3Q; TC4Q; TC5Q; TC6Q; TC8Q	0.188	4.8	Глушители
03671	30-40SS	12	TC3Q; TC4Q; TC5Q; TC6Q; TC8Q	0.250	6.4	Нержавеющая сталь
03690	73505	12	TC14; TC166; MC3	0.170	4.3	Медь; Алюминий; Латунь; Сталь
03691	73515	12	TC14; TC166	0.170	4.3	Только нержавеющая сталь
<b>ОТРЕЗНЫЕ РОЛИКИ ДЛЯ ПЛАСТИКОВЫХ ТРУБ</b>						
★ 04159	TC56QPP-R	6	TC5Q; TC6Q; TC8Q	0.744	18.9	Aquatherm <sup>®</sup> PP-R
04180	OP2	12	TC1Q; TC1.6Q; TC2Q; T10; T15; T20	0.275	7.0	ABS; PE; PEX; PP; PEX/AL/PEX
04184	1-2PVC	12	TC1Q; TC1.6Q; TC2Q; T10; T15; T20	0.280	7.1	ABS; PVC; CPVC; PVDF
04190	30-40P	12	TC3Q; TC4Q; TC5Q; TC6Q	0.343	8.7	ABS; PE; PP
04192	680PVC	4	TC6Q; TC8Q	0.575	14.6	ПВХ – обычные и толстые стенки; ХПВХ
04194	3-6PVC	12	TC3Q; TC4Q; TC5Q; TC6Q	0.377	9.6	ABS; ПВХ 3-6"; толстостенные 4"; ХПВХ
04198	6QP	4	TC4Q; TC5Q; TC6Q; TC8Q	0.550	14.0	PE – толстые стенки
04199	80P	4	TC6Q; TC8Q	0.750	19.1	ABS; PE; PP
<b>ОТРЕЗНЫЕ РОЛИКИ</b>						
03612	2RBS	12	2-1; 2-4WG; 2-3; 2-4; 5301PD; 5401TMSO	0.300	7.6	Сталь; Нержавеющая сталь
03613	2RBHD	12	2-1; 2-4WG; 2-3; 2-4; 5301PD; 5401TMSO	0.296	7.5	Толстостенная сталь; Нержавеющая сталь
03624	2RBCI	4	2-1; 2-4WG; 2-3; 2-4	0.172	4.4	Чугун
03616	3RG	4	4-1; 4-3; 4-4; 4-4WG	0.172	4.4	Сталь; Нержавеющая сталь
03617	3RGC1	4	4-1; 4-3; 4-4; 4-4WG	0.172	4.4	Чугун; Ковкий чугун
03532	R1032/S	6	5301PD; 5401TMSO	0.450	11.4	Сталь; Нержавеющая сталь; Schedule 80

★ НОВИНКА

\*Отрезные ролики продаются только стандартными упаковками.

\*\*Высота лезвия определяет толщину разрезаемой стенки трубы.



## Сменные отрезные ролики Reed

Арт.	№ по каталогу Reed	Стандарт. упаковка	Труборез Reed	Лезвие**		Назначение
				дюймы	мм	
03502	HS21/2	4	H21/2	0.312	7.9	Сталь; Нержавеющая сталь
03504	HS4	4	H4; LCRC4	0.320	8.1	Сталь; Нержавеющая сталь
03505	HSI4	4	H4	0.275	7.0	Сталь; Нержавеющая сталь; Чугун; Ковкий чугун
03506	HS6	4	H6	0.390	9.9	Сталь; Нержавеющая сталь; Медь
03507	HSI6-8	4	H6; H8	0.350	8.9	Сталь; Нержавеющая сталь; Чугун; Ковкий чугун
03508	HS8-12	4	H8; H12	0.450	11.4	Сталь; Нержавеющая сталь
03510	HX21/2	4	H21/2	0.383	9.7	Сталь; Нержавеющая сталь; Schd 80
03512	HX4	4	H4; LCRC4	0.383	9.7	Сталь; Нержавеющая сталь; Schd 80
03514	HX6	4	H6	0.476	12.1	Сталь; Нержавеющая сталь; Schd 80
03516	HX8	4	H8; H12	0.567	14.4	Сталь; Нержавеющая сталь; Schd 80
03518	HXX8	4	H8; H12	0.682	17.3	Сталь; Нержавеющая сталь; Schd 100
03522	HI4	4	H4; LCRC4	0.258	6.6	Чугун; Ковкий чугун
03524	HI6	4	H6; H8; H12	0.410	10.4	Чугун; Ковкий чугун
03525	H6PSE5	4	H6; H8; H12	0.400	10.2	Сталь; Чугун; Ковкий чугун
03624	2RBCI	4	H21/2	0.172	4.4	Чугун; Ковкий чугун

## ОТРЕЗНЫЕ РОЛИКИ ДЛЯ РОТОРНЫХ ТРУБОРЕЗОВ ROTARYTM

Арт.	№ по каталогу Reed	Стандарт. упаковка	Труборез Reed	Лезвие** дюймы	Лезвие** мм	Назначение
03530	RCS8-36	4	LCRC8; LCRC12; LCRC16; RC20; RC24; RC30; RC36; RC42S	0.635	16.1	Сталь; Нержавеющая сталь
03535	RCI8-30	4	LCRC8; LCRC12; LCRC16; RC20; RC24; RC30; RC36	0.500	12.7	Чугун; Ковкий чугун (вручную)
03550	RCX	4	LCRC8; LCRC12; LCRC16; RC20; RC24; RC30; RC36; RC42S	0.800	20.3	Толстостенная сталь; Нержавеющая сталь

ТРЕБОВАНИЕ: ДОПОЛНИТЕЛЬНО ПРИОБРЕТАЙТЕ ОДИН КОМПЛЕКТ (8 ШТ.) РОЛИКОВ RC8-30XR (93222) ПРИ ИСПОЛЬЗОВАНИИ ОТРЕЗНЫХ РОЛИКОВ RCX

## Сменные отрезные ролики Reed для труборезов других производителей

№ трубореза у производителя	Отрезной ролик производителя	№ по каталогу Reed	Арт. Reed	Стандарт. упаковка*	Лезвие** дюймы	Лезвие** мм	Назначение
RIDGID®							
50	M-50	R2558	03670	12	0.188	4.8	Глушители
10; 15; 20	E-1240	OSS	03655	12	0.160	4.1	Нержавеющая сталь
10; 15; 20	E-1240	O	03660	12	0.180	4.6	Сталь
10; 15; 20	F-158	O	03660	12	0.180	4.6	Медь; Алюминий
101; 103; 104; 105; 118; 150; 150L; 131; 132; 151; 152; 153; 205	E-3469	345T	03666	12	0.146	3.7	Медь; Алюминий; Латунь
105; 150; 150L; 131; 132; 151; 152; 153; 205	E-4546	R4546	03668	6	0.161	4.1	Сталь; Нержавеющая сталь
131P; 132P; 151P; 152P; 153P; 205P	E-2155	R2155	04185	6	0.295	7.5	PE; PP-стандартные и толстые стенки
131P; 132P; 151P; 152P; 153P; 205P	E-5272	R5272	04186	6	0.295	7.5	ПВХ; ABS-стандартные стенки
134P; 136P; 154P; 156P	E-702	680PVC	04192	4	0.575	14.6	ПВХ-стандартные и толстые стенки; ХПВХ
134P; 136P; 154P; 156P	E-2157	6QP	04198	4	0.550	14.0	PE-толстые стенки
136P; 156P	E-2880	80P	04199	4	0.750	19.1	ABS; PE; PP
1A; 2A; 42A; 202; 300; 360; 820; 364; 732; 300; 535	E-1032S	R1032/S	03532	6	0.450	11.4	Сталь; Нержавеющая сталь; Schd 80
1A; 2A; 42A; 202; 360; 820; 364; 732	F-514	2RBS	03612	12	0.300	7.6	Сталь; Нержавеющая сталь
1A; 2A; 42A; 202; 360; 820; 364; 732	F-3	2RBHD	03613	12	0.296	7.5	Толстостенная сталь; Нержавеющая сталь
1A; 2A; 42A; 202; 360; 820; 364; 733	F-3S	2RBHD	03613	12	0.296	7.5	Толстостенная сталь; Нержавеющая сталь
1A; 2A; 42A; 206; 360; 820; 364; 732	F-119	2RBCI	03624	4	0.172	4.4	Чугун
30; 40; 106; 108; 109; 133; 134; 136; 154; 156	E-2191	30-40	03665	12	0.250	6.4	Медь; Алюминий; Латунь; Сталь
30; 40; 106; 108; 109; 133; 134; 136; 154; 156	E-2558	30-40	03665	12	0.250	6.4	Медь; Алюминий; Латунь; Сталь
30; 40; 106; 108; 109; 133; 134; 154; 136; 156	E-2558	R2558	03670	12	0.188	4.8	Глушители
30P; 40P; 106; 108; 109P; 133P; 134P; 136P; 154P; 156P	E-5299	3-6PVC	04194	12	0.377	9.6	ПВХ-3-6"; олтостенн.4"
30P; 40P; 106; 108; 109P; 133P; 134P; 154P; 136P; 156P	E-5299	30-40P	04190	12	0.343	8.7	ABS; PE; PP
30P; 40P; 133P; 134P; 136P; 154P; 156P	E-2156	30-40P	04190	12	0.343	8.7	ABS; PE; PP
35; 45; 44S; 466S; 466C; 466HWS; 468C; 468S; 468HWS; 472C; 472S; 472HWS; 764; 1224	F-229	3RG	03616	4	0.399	10.1	Сталь; Нержавеющая сталь
35; 45; 44S; 466S; 466C; 466HWS; 468C; 468S; 468HWS; 472C; 472S; 472HWS; 764	F-229S	3RG	03616	4	0.399	10.1	Сталь; Нержавеющая сталь
35; 45; 44S; 466S; 466C; 466HWS; 468C; 764	F-515	3RG	03616	4	0.399	10.1	Сталь; Нержавеющая сталь
468S; 468HWS; 472C; 472S; 472HWS							
42A; 202; 360; 820; 364; 732	E-1032	R1032/S	03532	6	0.450	11.4	Сталь; Нержавеющая сталь; Schd 80
466; 468; 472	E-1962	3RGC1	03617	4	0.285	7.2	Чугун; Ковкий чугун
466C; 466S; 466HWS; 468C; 468S; 468HWS; 472C; 472S; 472HWS	E-3186	R3186	03526	4	0.680	17.3	Сталь; Ковкий чугун толстостенный

## Сменные отрезные ролики REED для труборезов других производителей (продолжение).

№ трубореза у производителя	Отрезной ролик производителя	№ по каталогу Reed	Art. Reed	Стандарт. упаковка*	Лезвие**		Назначение
					дюймы	мм	
<b>ARMSTRONG®</b>							
1T; 2T; 2TA		2RBS	03612	12	0.300	7.6	Сталь; Нержавеющая сталь
1T; 2T; 2TA		2RBHD	03613	12	0.296	7.5	Толстенная сталь; Нержавеющая сталь
4A		3RG	03616	4	0.399	10.1	Сталь; Нержавеющая сталь
4A		3RGCI	03617	4	0.285	7.2	Чугун; Ковкий чугун
<b>GASTITE®</b>							
RT15T1; RT15T3; RT15T2; T15T1; T15T2		O	03660	12	0.180	4.6	Медь; Алюминий; Латунь; Сталь; Гофрированные трубы
<b>IMPERIAL EASTMAN</b>							
127-F/FA/FB; TC1050; 227-FA	S32633	32633	03661	12	0.127	3.2	Медь; Алюминий; Латунь
TC1000; TC1020; 374; 312-FC/FB; 274-FC/FB;	S75015	75015	03662	12	0.125	3.2	Медь; Алюминий; Латунь; Сталь 174-F
C1000; TC1020; 374; 312-FC/FB; 274-FC/FB; 174-F	S75046	75046	03663	12	0.125	3.2	Медь; Алюминий; Латунь; Сталь; Нержавеющая сталь
<b>LENOX®</b>							
21010-TC11/8; 21011-TC13/8; 21012-TC13/4	21017-TCW158C	O	03660	12	0.180	4.6	Медь; Алюминий; Латунь; Сталь
21010-TC11/8; 21012-TC13/4; 21011-TC13/8;	21015-TCW158SS	OSS	03655	12	0.160	4.1	Латунь; Нержавеющая сталь
21013-TC25/8							
21013-TC25/8	21016-TCW158P	1-2PVC	04184	12	0.280	7.1	ПВХ; Пластик
<b>SWAGelok®</b>							
MS-TC-308	MS-TCW-308	OSS	03655	12	0.160	4.1	Нержавеющая сталь
<b>WHEELER REX®</b>							
95041	8050	HS4	03504	4	0.320	8.1	Сталь; Нержавеющая сталь
95041	8078	HS4	03504	4	0.320	8.1	Сталь; Нержавеющая сталь
95061	8052	HS6	03506	4	0.390	9.9	Сталь; Нержавеющая сталь
95081; 95121	8054	HS8-12	03508	4	0.450	11.4	Сталь; Нержавеющая сталь
	8002	HX21/2	03510	4	0.383	9.7	Сталь; Нержавеющая сталь; Schd 80
95041	8051	HI4	03522	4	0.258	6.6	Чугун; Ковкий чугун
95061; 95081; 95121	8053	HI6	03524	4	0.410	10.4	Чугун; Ковкий чугун
95061; 95081; 95121	8076	H6PSE5	03525	4	0.400	10.2	Сталь; Чугун; Ковкий чугун
	8839	RCS8-36	03530	4	0.635	16.1	Сталь; Нержавеющая сталь
	8838	RCI8-30	03535	4	0.500	12.7	Чугун; Ковкий чугун
9590	8001	2RBHD	03613	12	0.296	7.5	Толстенная сталь; Нержавеющая сталь
	8004	3RG	03616	4	0.399	10.1	Сталь; Нержавеющая сталь
	8016	3RG	03616	4	0.399	10.1	Сталь; Нержавеющая сталь
9290; 9291	8012	OSS	03655	12	0.160	4.1	Нержавеющая сталь
9290; 9291	8015	O	03660	12	0.180	4.6	Медь; Алюминий; Латунь; Сталь
	8021	30-40	03665	12	0.250	6.4	Медь; Алюминий; Латунь; Сталь
9490	8025	30-40	03665	12	0.250	6.4	Медь; Алюминий; Латунь; Сталь
	8034	345T	03666	12	0.146	3.7	Медь; Алюминий; Латунь;
	8045	R4546	03668	6	0.161	4.1	Сталь; Нержавеющая сталь
90735; 90728; 90750	8071	73505	03690	12	0.170	4.3	Медь; Алюминий; Латунь; Сталь
	8065	OP2	04180	12	0.275	7.0	ABS; PE; PEX; PP; PEX/AL/PEX
	8036	30-40P	04190	12	0.343	8.7	ABS; PE; PP
	8037	3-6PVC	04194	12	0.377	9.6	ПВХ-3-6"; толстенные 4"; ХПВХ

\*Отрезные ролики продаются только стандартными упаковками.

\*\*Высота лезвия определяет толщину стенки трубы.



Компания Reed предлагает самый широкий ассортимент высококачественных отрезных роликов для любых труборезов!





# ТРУБОРЕЗЫ И ОТРЕЗНЫЕ РОЛИКИ

РАЗДЕЛ

1

Отрезные ролики

Труборезы для металлических труб Quick Release™

Труборезы

Труборезы для нержавеющей стали

Телескопические труборезы

Мини-труборезы

C-образные труборезы

Ремкомплекты для труборезов

Инструмент для зенковки металлических труб

2" Труборезы

Труборезы для канализационных труб

Пневматическая пила Saw it®

Полотно для пилы Saw it®

Универсальные труборезы

Блок подготовки воздуха

Труборезы с хомутной защелкой Hinged Cutters™ **НОВИНКА**

Труборезы с хомутной защелкой Hinged Cutters™ с  
дополнительной рукояткой **НОВИНКА**

Роторные труборезы с низким профилем Low  
Clearance Rotary™ Cutters

Роторные труборезы Rotary™ Cutters

Инструмент для зачистки труб

Трубная зенковка для стальных труб

Труборезы с хомутной защелкой Hinged Cutters™ - изобретение компании Reed. Труборезы являются прекрасным инструментом для ручной резки труб из стали, нержавеющей стали, чугуна и ковкого чугуна. Для работы достаточно поворота рукоятки на 90°-110° и всего 4"(102мм) свободного пространства вокруг трубы.

## ТРУБОРЕЗЫ ДЛЯ МЕТАЛЛИЧЕСКИХ ТРУБ (QUICK RELEASE™)

### ПРЕИМУЩЕСТВА

- Quick Release™ – это **изобретение компании Reed**, ставшее стандартом отрасли.
- Быстрое раскрытие, ускоренная ручная подача, **шариковый фиксатор оси ролика** для быстрой замены роликов.
- Встроенная зенковка и запасной отрезной ролик в ручке труборезов TC1Q, TC1.6Q и TC2Q.
- Простота смены отрезных роликов позволяет использовать их для работы с трубами разного типа.

Труборезы Quick Release™ обеспечивают легкую и точную резку. Пригодны для резки медных, алюминиевых, стальных труб и труб из нержавеющей стали. Со сменными отрезными роликами они могут использоваться для работы с широким диапазоном пластиковых труб. Reed также предлагает отрезные ролики R2558 для глушителей. Направляющий механизм труборезов **TC1Q**, **TC1.6Q** и **TC2Q** выполнен из литого оцинкованного алюминия и обеспечивает высокую прочность. У каждого из этих трех труборезов в ручке есть встроенная зенковка и запасной отрезной ролик. Давно проверенный **TC3Q** и более крупные модели со стальным направляющим механизмом, выдерживают профессиональные рабочие нагрузки в течение долгого времени.

№ по каталогу	Арт.	Наружный диаметр		Длина		Вес		Ролик
		факт. Ø, дюймы	факт. Ø, мм	дюймы	мм	фунты	кг	
TC1Q*	03410	1/8 - 1 5/16	3 - 33	6	152	0.6	0.3	O
TC1.6Q*	03416	1/4 - 1 5/8	6 - 42	6.5	165	0.8	0.4	O
TC2Q*	03420	1/4 - 2 5/8	6 - 63	8	203	1.2	0.5	O
TC3Q	03430	3/8 - 3 1/2	10 - 90	11	279	2.5	1.1	30-40
TC3Q2558	03439	3/8 - 3 1/2	10 - 90	11	279	2.5	1.1	R2558
TC4Q	03440	1 7/8 - 4 1/2	48 - 114	12	305	2.8	1.3	30-40
TC5Q2558	03459	2 1/2 - 5	63 - 125	13	330	3.0	1.4	R2558
TC6Q	03460	4 - 6 5/8	102 - 168	15	381	3.9	1.8	30-40
TC6Q2558	03469	4 - 6 5/8	102 - 168	15	381	3.9	1.8	R2558
TC8Q	04158	6 1/4 - 10	159 - 254	26	660	8.0	3.6	30-40

\*Запасной отрезной ролик «O» в ручке

[ОТРЕЗНЫЕ РОЛИКИ НА СТР. 8-10](#)

[ТРУБОРЕЗЫ QUICK RELEASE™ ДЛЯ ПЛАСТИКОВЫХ ТРУБ НА СТР. 25](#)

## ТРУБОРЕЗЫ

### ПРЕИМУЩЕСТВА

- **Большая, эргономичная ручка** для удобства в работе.
  - **Встроенная зенковка** в ручке труборезов T10 и T15 для удобства оператора.
  - Для облегчения веса, корпус трубореза T20 сделан из алюминия.
- Труборезы имеют простую и надежную конструкцию. Каждый оснащен винтом подачи с большой ручкой для удобства затягивания трубореза. Корпуса труборезов **T10** и **T15** изготовлены из цинкового сплава и имеют встроенную зенковку для удобства зачистки. Труборез **T20** больше других моделей, но легкий, благодаря корпусу из алюминия. Эту модель отличает наличие складной зенковки для зачистки труб большого диаметра. Широкие ролики на всех трех моделях обеспечивают плотное прижатие, в то время как тонкопрофильный отрезной ролик режет трубу быстро и ровно.

№ по каталогу	Арт.	Наружный диаметр		Вес		Ролик**		
		факт. Ø, дюймы	факт. Ø, мм	фунты	кг	Медь	PE	ПВХ
T10	03483	1/8 - 1	3 - 25	0.9	0.4	O	OP2	1 - 2PVC
T15	03485	3/16 - 1 1/4	4 - 32	1.3	0.6	O	OP2	1 - 2PVC
T20*	03487	5/8 - 2 1/8	15 - 54	1.5	0.7	O	OP2	1 - 2PVC

\*\*Комплектуется отрезным роликом для медных труб. Для пластиковых труб из PE и ПВХ рекомендуемый отрезной ролик заказывается отдельно.

[\\*ОДОБРЕНО АССОЦИАЦИЕЙ AWWA](#)

[ОТРЕЗНЫЕ РОЛИКИ НА СТР. 8-10](#)



### ✓ ПОЧЕМУ REED?

Труборез Quick Release™ это изобретение компании Reed, считающиеся признанным стандартом индустрии! Впервые использованный компанией REED шариковый фиксатор на оси ролика упрощает замену отрезных роликов. Ни один из конкурирующих аналогов не режет так чисто и легко!

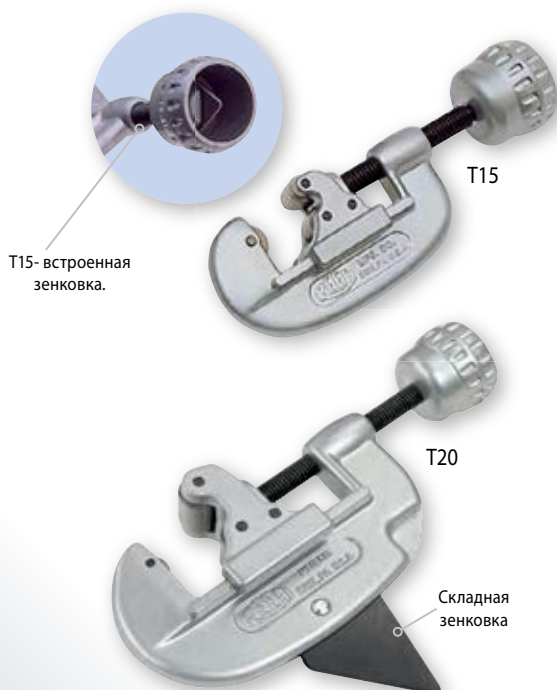

## ТРУБОРЕЗЫ ДЛЯ ТРУБ ИЗ НЕРЖАВЕЮЩЕЙ СТАЛИ

### ПРЕИМУЩЕСТВА

- **Специальные отрезные ролики** для труб из н/ж стали **разработаны** для резки вязкой стали и рассеивания выделяемого тепла.
- **Эргономичная конструкция ручки** на труборезах T10SS, T15SS и T20SS.
- **Телескопический механизм** трубореза T11SS – это прекрасный выбор **для применения в ограниченном пространстве.**

Труборезы Reed серии «SS» комплектуются специальными отрезными роликами для нержавеющей стали для обеспечения оптимального реза и долгого срока службы. Труборезы **T10SS, T15SS и T20SS** снабжены большой ручкой, обеспечивающей крепкий захват, а также легкое проворачивание и затягивание. В ручке труборезов T10SS и T15SS есть встроенная зенковка, а модели **T11SS** и T20SS имеют складную зенковку.

№ по каталогу	Арт.	Наружный диаметр		Ролик	Вес	
		факт. Ø, дюймы	факт. Ø, мм		фунты	кг
T10SS	03476	1/8 - 1	3 - 25	OSS	0.9	0.4
T15SS	03477	3/16 - 1 1/4	4 - 32	OSS	1.4	0.6
T20SS	03479	5/8 - 2 1/8	15 - 54	OSS	1.5	0.7
TC11SS*	03481	1/8 - 1 1/8	3 - 28	75046*	0.7	0.3

\*Запасной отрезной ролик в комплекте.

ОТРЕЗНЫЕ РОЛИКИ НА СТР. 8-10

### ✓ ПОЧЕМУ REED?

Только компания Reed предлагает такой широкий ассортимент профессиональных труборезов, сразу оснащенных отрезными роликами для труб из нержавеющей стали. Больше нет необходимости тратить деньги и искать ролики для первой замены!



## ТЕЛЕСКОПИЧЕСКИЕ ТРУБОРЕЗЫ

### ПРЕИМУЩЕСТВА

- Прекрасный выбор **для работы в стесненных условиях**, где мини-трубореза не достаточно.
  - **Фасонный ролик** позволяет выполнить рез вблизи от края трубы.
  - **Легко режет** медные, латунные, алюминиевые или стальные трубы.
- Телескопические труборезы – это отличный инструмент для работы в стесненных условиях, т.к. подающий винт выдвигается для подачи отрезного ролика к трубе. Благодаря этому труборез сохраняет изначальный размер во время реза и не требует дополнительного пространства. Модель **TC11** с прочным корпусом из алюминиевого сплава с никель-хромированным покрытием обеспечивает четкий и чистый рез. Труборез имеет выдвигающийся подающий винт, складную зенковку, фасонные ролики и сменный отрезной ролик. Телескопические труборезы **TC14** и **TC166** режут плавно и дополнительно имеют «карандашную» зенковку. Модель TC14 комплектуется запасным отрезным роликом.

№ по каталогу	Арт.	Наружный диаметр		Вес		Ролик**	Ролик повышенной прочности
		факт. Ø, дюймы	факт. Ø, мм	фунты	кг		
TC11	03480	1/8 - 1 1/8	3 - 28	0.7	0.3	75015	75046
TC14*	03475	1/4 - 1 3/8	6 - 35	1.1	0.5	73505	73515
TC166*	03465	1/4 - 1 3/8	6 - 42	1.2	0.5	73505	73515

\*Сменные зенковочные лезвия арт. 94437 ( 10 шт.), или арт. 03473 – ( 1 шт.)

\*\*Комплектуется стандартным отрезным роликом. Ролики повышенной прочности приобретаются отдельно.

ОТРЕЗНЫЕ РОЛИКИ НА СТР. 8-10



## МИНИ-ТРУБОРЕЗЫ

### ПРЕИМУЩЕСТВА

- Для использования в **очень стесненных условиях**, т.к. требуют минимум места для вращения.
  - Плавные, скругленные грани корпуса для **удобного зажима.**
- Мини-труборезы используются для резки труб из меди, стали, нержавеющей стали и алюминия в стесненных условиях. **MC2, MC2GRIP и MC3** имеют литой корпус для долгой службы и для защиты от коррозии покрашены стойкой эпоксидной, серебряной краской. Ручки с большим крутящим моментом у моделей MC2GRIP и MC3 обеспечивают легкую подачу. Для модели **MC1** требуется радиальный зазор только 1 1/4", для самого маленького диаметра реза в отдрасли и используется винт с маленьким шагом резьбы для легкой подачи отрезного ролика.

№ по каталогу	Арт.	Наружный диаметр		Вес		Ролик	Ход ролика (зазор) в дюймах
		факт. Ø, дюймы	факт. Ø, мм	фунты	кг		
MC1	03470	1/8 - 5/8	3 - 15	0.2	0.1	32633	1 1/4
MC2	03490	1/8 - 15/16	3 - 24	0.3	0.1	345T	1 11/16
MC2GRIP	03493	1/8 - 15/16	3 - 24	0.4	0.2	345T	1 11/16
MC3	03495	1/8 - 1 1/8	3 - 28	0.4	0.2	73505	1 7/8

ОТРЕЗНЫЕ РОЛИКИ НА СТР. 8-10



### ✓ ПОЧЕМУ REED?

Модель MC2 повышенной прочности считается самой прочной из существующих мини-труборезов. Модель MC2GRIP имеет больший крутящий момент подачи. Более крупная ручка с глубоким рифлением упрощает затяжку.



ЭКСКЛЮЗИВНЫЕ  
ВОЗМОЖНОСТИ



TC75SL

## С-ОБРАЗНЫЕ ТРУБОРЕЗЫ

### ПРЕИМУЩЕСТВА

- Для компактного трубореза С-образной формы **не требуется свободное пространство для вращения ручки.**
- **Подпружиненный отрезной ролик** автоматически фиксирует труборез на трубах из меди или трубах из поливинилхлорида (СТС CPVC).

Всем нужен один или два трубореза (на разные диаметры труб) С-CUTTER производства компании REED. Этот труборез легко устанавливается и фиксируется на трубе из меди и обеспечивает быстрый и чистый рез. Просто поверните труборез по стрелке и рез будет завершен за несколько секунд. При движении инструмента вокруг трубы, сохраняется постоянное (равномерное) давление. Каждый из этих труборезов подходит только для одного из распространенных размеров медных труб.

№ по каталогу	Арт.	Наружный диаметр		Вес		Назначение
		факт. Ø, дюймы	факт. Ø, мм	фунты	кг	
TC50SLR*	03404	1/2	15.9	0.5	0.2	Медь K, L & M; CTS CPVC
TC50SL	03405	1/2	15.9	0.5	0.2	Медь L & M; CTS CPVC
TC75SLR*	03406	3/4	22.2	0.5	0.2	Медь K, L & M; CTS CPVC
TC75SL	03407	3/4	22.2	0.5	0.2	Медь L & M; CTS CPVC
TC1SLR*	03408	1	28.6	0.6	0.3	Медь K, L & M; CTS CPVC
TC1SL	03409	1	28.6	0.6	0.3	Медь L & M; CTS CPVC

### \*ЭКСКЛЮЗИВНЫЙ ПРОДУКТ

ПРИМЕЧАНИЕ: SLRCW – это единственные сменные ролики для С-образных труборезов. Установленные в моделях SLR и подходящие для всех моделей С-образных труборезов, эти отрезные ролики представляют стандарт качества Reed для работ с трубами из меди K, L & M и CTS CPVC.

Быстрый ремонт  
труборезов прямо на  
месте!



RPR KIT

3-4-6 PARTS

1-2 PARTS

## РЕМКОМПЛЕКТЫ ДЛЯ ТРУБОРЕЗОВ

### ПРЕИМУЩЕСТВА

- Большой выбор запасных частей для дистрибьютеров или для отделов техобслуживания подрядных организаций.

Ремонт труборезов серии Quick Release™ может быть выполнен на месте при помощи комплектов **1-2 PARTS** и **3-4-6 PARTS**, в которых наиболее востребованные запчасти упакованы в пластиковый контейнер. В состав комплекта **T10-T15-T20 PARTS** входят запчасти для труборезов T10, T15 и T20. Комплект **RPR KIT** предназначен для ремонта труборезов Quick Release™ и других моделей труборезов, также в него входят лезвия для резаков пластиковых труб.

№ по каталогу	Арт.	Вес	
		фунты	кг
1-2 PARTS	03009	2.2 унции	0.1
3-4-6 PARTS	03010	3.3 унции	0.1
RPR KIT	03011	5.5 фунты	2.5
T10-T15-T20 PARTS	03014	3.0 унции	0.1

## ИНСТРУМЕНТ ДЛЯ ЗЕНКОВКИ (УДАЛЕНИЯ ЗАУСЕНЦЕВ)

### ПРЕИМУЩЕСТВА

- Лезвие повышенной прочности для зачистки труб обеспечивает длительный срок эксплуатации.

Удаляет заусенцы на внутренней поверхности медных, стальных и алюминиевых труб. **DEBO** имеет алюминиевый корпус и клипсу для крепления на карман. Модель **DEB3** имеет пластиковый корпус и два сменных лезвия в отсеке для хранения в ручке, что является несомненным достоинством данного инструмента. Обе модели подходят для работы с трубами любого диаметра.

№ по каталогу	Арт.	Размер трубы	Вес	
			фунты	кг
DEB0	04434	не ограничен	0.05	0.02
DEB3*	04437	не ограничен	0.1	0.05

\*Сменное зенковочное лезвие №94437 (10 шт. в упаковке) или №03473 (одна шт.)

ИНСТРУМЕНТ ДЛЯ ЗАЧИСТКИ ПЛАСТИКОВЫХ ТРУБ. СТР. 35

ЛУЧШАЯ  
ЦЕНА

DEB3



DEB0

## 2" ТРУБОРЕЗЫ

### ПРЕИМУЩЕСТВА

- **Короткая ручка** позволяет выполнять работы в стесненных условиях.
- Широкие упорные ролики обеспечивают **перпендикулярность реза**.
- **Чистый и легкий рез** труб из стали, нержавеющей стали и чугуна.
- **Не оставляет заусенцев**, что очень подходит для выполнения резьбонарезных работ.

Компания Reed предлагает разнообразные труборезы с направляющими и без. Корпус труборезов выполнен из ковкого чугуна. Труборезы позволяют резать трубы из стали, нержавеющей стали и чугуна, в зависимости от установленных на них отрезных роликов. Тонкий профиль роликов REED позволил уменьшить длину рукоятки, для удобства работы в стесненных условиях. Труборез **2-3** с тремя отрезными роликами (без упорных роликов) обеспечивает большую площадь реза и меньший угол поворота трубореза. Подпружиненные направляющие в модели **2-4WG** обеспечивают идеальную перпендикулярность реза трубы, так как направляющие держат труборез под прямым углом по отношению к трубе во время выполнения реза. Направляющие также помогают зафиксировать труборез на гладкой трубе из нержавеющей стали и корродированном трубопроводе.

№ по каталогу	Арт	Размер трубы		Тип	Длина		Вес		Отрезной ролик*
		факт. Ø, дюймы	факт. Ø, мм		дюймы	мм	фунты	кг	
2-3	03305	1/8 - 2	10 - 63	3 отрезных ролика	15.8	400	6.8	3.1	2RBS
2-1	03320	1/8 - 2	10 - 63	1 отрезной ролик	15.8	400	6.9	3.1	2RBS
2-4	03335	1/2 - 2	21 - 63	4 отрезных ролика	14.3	362	6.8	3.1	2RBS
2-4WG*	03338	1/2 - 2	21 - 63	4 отрезных ролика, 2 направляющие	14.3	362	7.2	3.3	2RBS

### \*ЭКСКЛЮЗИВ

\*Отрезные ролики 2RBS1 предназначены для резки труб из чугуна. Прочные отрезные ролики 2RBHD предназначены для труб из стали и нержавеющей стали.

### ОТРЕЗНЫЕ РОЛИКИ НА СТР. 8-10

Есть оси для сменных роликов для серии труборезов Ridgid®: 1-A, 2-A, 42-A, 202, 200A. Заказывайте ось REED® R34780, #93320 (5шт. в упаковке), для замены оси Ridgid® № 34780 (старый тип #F-9)

ПРИМЕЧАНИЕ: чтобы обеспечить легкий и быстрый рез, в труборезах Reed используются отрезные ролики с тонким профилем из высококачественной инструментальной стали.

### ✓ ПОЧЕМУ REED?

Направляющие в модели трубореза 2-4WG - эксклюзивная разработка компании Reed. Они обеспечивают перпендикулярность реза на трубах из нержавеющей стали и трубах, подвергшихся действию коррозии. Направляющие делают отрезные ролики более устойчивыми на трубе, что снижает износ роликов.



**ЭКСКЛЮЗИВНЫЙ РАЗМЕР**



### ✓ ПОЧЕМУ REED?

Направляющие в модели трубореза 2-4WG - эксклюзивная разработка компании Reed. Они обеспечивают перпендикулярность реза на трубах из нержавеющей стали и трубах, подвергшихся действию коррозии. Направляющие делают отрезные ролики более устойчивыми на трубе, что снижает износ роликов.



**Можно легко трансформировать модель 2-1 в 2-3 и обратно, меняя ролики.**

ВИДЕОКУРС



## ТРУБОРЕЗЫ ДЛЯ КАНАЛИЗАЦИОННЫХ ТРУБ

### ПРЕИМУЩЕСТВА

- Прекрасно подходят для резки труб в системах сточных вод.
- Компания Reed усовершенствовала оригинальный труборез.
- Труборезы для канализационных труб используют натяжение цепи для сжатия трубы.
- Невыпадающий, регулировочный винт модели SC49.

Самый быстрый и лучший способ для резки канализационных труб из чугуна, керамики, а также бетонных труб малого диаметра – это использование цепного трубореза. Компания Reed предлагает усиленную конструкцию трубореза с прочным регулировочным винтом, по сравнению с аналогичным инструментом других производителей. Некоторые детали являются взаимозаменяемыми. Компания Reed выпускает труборезы для канализационных труб как с одинарным ходом рычага **SC59**, так и модель с храповым механизмом для работ в стесненных условиях **SC49**.

Многофункциональный ключ-трещотка с входным квадратом 1/2", входит в комплект поставки модели SC49.

Для резки труб из кованого чугуна Reed рекомендует труборезы **HINGED CUTTERS™ СТР. 18** и **РОТОРНЫЕ ТРУБОРЕЗЫ LOW CLEARANCE ROTARY™ СТР.19**

### ТРУБОРЕЗ С ХРАПОВИКОМ (ТРЕЩОТКОЙ)

№ по каталогу	Арт.	Размер трубы		Длина		Вес	
		факт. Ø, дюймы	факт. Ø, мм	дюймы	мм	фунты	kg
SC49-6*	08049	1 1/2 - 6	160	26	660	17.6	8.0
SC49-8*	08050	1 1/2 - 8	212	26	660	19.4	8.8
SC49-10*	08051	1 1/2 - 10	268	26	660	21.2	9.6
SC49-12*	08052	1 1/2 - 12	317	26	660	23.0	10.5
SC49-15*	08053	1 1/2 - 15	403	26	660	24.8	11.3

### ТРУБОРЕЗ С ОДИНАРНЫМ ХОДОМ

SC59-6	08059	1 1/2 - 6	160	43	1,092	23.8	10.8
SC59-8	08060	1 1/2 - 8	212	43	1,092	25.6	11.6
SC59-10	08061	1 1/2 - 10	268	43	1,092	27.4	12.5
SC59-12	08062	1 1/2 - 12	317	43	1,092	29.2	13.3
SC59-15	08063	1 1/2 - 15	403	43	1,092	31.0	14.1

\*Ключ-трещотка (№40208) входит в комплект поставки всех труборезов SC49.

\*\*Максимальные диаметры труб (исходя из максимального давления, применяемого для резки):

- Чугунные канализационные трубы повышенной прочности.....2-4"(62-125мм)
- Гостированные канализационные трубы .....2-8"(62-212мм)
- Бетонные трубы.....4-6"(125-160мм)
- Чугунные канализационные трубы No-Hub® .....1"-8"(38-212мм)
- Керамические трубы .....2-15"(62-403мм)

Для увеличения рабочего диапазона труборезов, предназначенных для труб малого диаметра, можно приобрести удлинитель цепи.

† ПРИМЕЧАНИЕ: Комплекты зажимных губок и цепей взаимозаменяемы с моделями Wheeler-Rex®. Для замены комплекта регулировочного винта можно предложить аналог повышенной прочности, который подходит для новых и старых моделей Reed, а также для моделей Wheeler-Rex®. При заказе для моделей Reed SC49 и Wheeler-Rex® серии 490 используйте арт.№ 98046; для моделей Reed SC59 используйте арт.№ 98047.

### ДОПОЛНИТЕЛЬНОЕ ОБОРУДОВАНИЕ

№ по каталогу	Арт.	Описание
SCEXT	40336	Удлинитель цепи 10", шаг цепи 1.25" (всего 8)
TW516	02298	3/16" Торцевой ключ
TW38	02300	3/8" Торцевой ключ



### ✓ ПОЧЕМУ REED?

Впервые, представленный компанией REED, невыпадающий винт делает труборез для канализационных труб SC49 более легким в использовании в условиях стесненного пространства и менее затратным. Нет необходимости в установке винта на месте, что значительно снижает вероятность поломки винта и трубореза.

Ключ-трещотка идет в комплекте со всеми труборезами SC49.

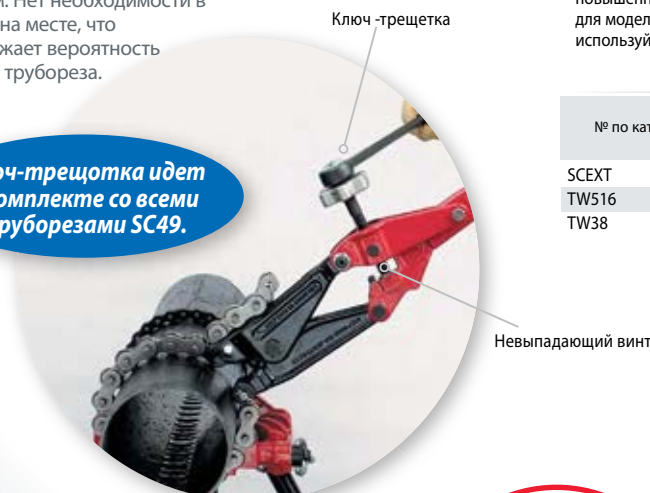

ТОРЦЕВЫЕ КЛЮЧИ ПОДРОБНО ПРЕДСТАВЛЕНЫ НА СТР. 71  
КЛЮЧИ С ХРАПОВИКОМ И УДЛИНЕННЫМ ПАТРУБКОМ. СТР. 73



## ПНЕВМАТИЧЕСКАЯ ПИЛА SAW IT®

### ПРЕИМУЩЕСТВА

- Пневматическая пила Saw it® прекрасно подходит для резки пластиковых и стальных труб, а также является прекрасным инструментом **для резки в труднодоступных местах.**
- **Мгновенный останов** при отпускании ручки клапана.
- Цепные тиски Saw it® Vise и направляющие для режущего полотна Saw it® Blade Guides следует использовать для обеспечения **дополнительной фиксации** пилы и полотна.

Модель Saw it® с пневматическим приводом и возвратно-поступательным движением режущего полотна. Полотна (приобретаются отдельно) для пилы Saw it® применяются для резки труб из стали, нержавеющей стали, PVC (включая S900), PE и PP. Обеспечение безопасности от случайного включения пилы осуществляется с помощью предохранителя на пусковом механизме (ручка на клапане). Для беспрепятственного движения полотна пилы Saw it®, зазор за пилой должен составлять 6". Для закрепления пилы рекомендуется использовать цепные тиски **Saw it® Vise** (продаются отдельно), обеспечивающие неподвижность пилы и безопасность во время резки. Дополнительное приспособление **Blade Guides** (направляющие для режущего полотна) обеспечивают перпендикулярность реза и значительно снижают вибрацию полотна при резке.

Максимальный диаметр зависит от длины полотна и направляющих. Пила Saw it® режет трубы диаметром до 24", если используется Saw it® Vise и удлинитель цепей 12". Пила Saw it® режет трубы диаметром до 20" (500мм), если используется рекомендуемые направляющие SAWITBG30. Пила с пневматическим приводом менее пожароопасна, чем пилы, работающие на бензине и некоторые электрические пилы. Тем не менее, **не рекомендуется** использовать пилу Saw it® для резки газопроводов.

Держатель пилы Saw it® Vise подходит для труб диаметром 4"-12". При добавлении одной удлинительной цепи 6" или 12" диаметр держателя увеличивается от 18" до 24" соответственно.

SAWITSD и SAWITVISE с SAWITBG21 и Z2114

**САМЫЙ ЛУЧШИЙ!**



**ВИДЕО КУРС**



Тиски для крепления пилы



Идеальна для работы с технологическими трубами с маленьким зазором



SAWITBG21

№ по каталогу	Арт.	Описание	Размер трубы		Максимальная мощность привода	Расход воздуха	Вес	
			факт. Ø, дюймы	факт. Ø, мм			фунты	кг
SAWITSD	07615	Saw it® с аварийным блокиратором	макс. до 24"	макс. до 610 мм	1.5 л.с., 1100Вт	50 фут³/м; 90 фунт/дюйм²; 1.4м³/мин при 6.2 бар	19.1	8.7

ПРИМЕЧАНИЕ: Всегда используйте блок подготовки воздуха (FRL) с пневматическими инструментами Reed. Reed offers Reed предлагает FRL# 97591.

**БЛОК ПОДГОТОВКИ ВОЗДУХА (ФИЛЬТР-РЕГУЛЯТОР-МАСЛОРАСПЫЛИТЕЛЬ). СТР.17POWER ФРЕЗЫ И ОТРЕЗНЫЕ ДИСКИ ЗАКАЗЫВАЮТСЯ ОТДЕЛЬНО.**

### ДОПОЛНИТЕЛЬНЫЕ ПРИСПОСОБЛЕНИЯ

#### НАПРАВЛЯЮЩИЕ ДЛЯ ЛЕЗВИЯ SAW IT® BLADE GUIDES

№ по каталогу	Арт	Соответствует	Диаметр трубы
SAWITBG21	04602	Длина лезвий 21"	до 12"
SAWITBG30	04603	Длина лезвий 30"	до 20"

#### ДЕРЖАТЕЛЬ SAW IT® VISE

№ по каталогу	Арт.	Описание	Диаметр трубы		Вес	
			факт. Ø, дюймы	факт. Ø, мм	фунты	кг
SAWITVISE	04600	Держатель с цепью 42"	4" - 12"	114 - 324	14.0	6.4

#### УДЛИНИТЕЛЬ ЦЕПИ ДЛЯ SAW IT® VISE

Арт.	Описание
40628	6" удлинитель цепи + ось
40629	12" удлинитель цепи + ось

## ПОЛОТНО

## ПРЕИМУЩЕСТВА

- Увеличенная высота полотна для обеспечения перпендикулярности реза.
- Биметаллическая конструкция для безопасности (не ломается).
- Подходят для использования с пневматическими пилами REED Saw it®, а также с Widder®, Fein® и Spitznas®.

Обеспечивая быструю и ровную резку, долгий срок службы и безопасность, эти биметаллические полотна являются самым лучшим инструментом для пилы Reed Saw It® и для пил с приводом от Widder®, Fein® и Spitznas®. Полотно имеет увеличенную высоту (1"), выполнено из быстрорежущей стали (HSS) от Matrix® позволяет добиться ровного реза. Биметаллическая конструкция полотна уменьшает тенденцию цельных лезвий из быстрорежущей стали (HSS) к разрушению. Волнообразный профиль и высокая прочность зубцов обеспечивают продолжительный срок службы. Полотна используются для резки труб из стали, нержавеющей стали, меди, алюминия и твердых пластиков, таких как ПВХ и ABS.



Z1614

Z1214



SAWITSD на  
стальной трубе с  
полотном Z2114

№ по каталогу	Арт	Кол-во зубьев на дюйм	Длина/Ширина/Толщина		Стандарт. комплект
			факт., дюймы	факт., мм	
Z814	04478	14	8 x 1 3/8 x .062	200 x 35 x 1.6	10
Z1014	04479	14	10 x 1 3/8 x .062	250 x 35 x 1.6	10
Z1214	04494	14	12 x 1 3/8 x .062	300 x 35 x 1.6	10
Z1614	04495	14	16 x 1 3/8 x .062	400 x 35 x 1.6	10
Z2114	04496	14	21 x 1 3/8 x .062	533 x 35 x 1.6	10
Z2414	04497	14	24 x 1 3/8 x .062	600 x 35 x 1.6	10
Z3014	04498	14	30 x 1 3/8 x .062	760 x 35 x 1.6	10
Z1608	04499	8	16 x 1 3/8 x .062	400 x 35 x 1.6	10
Z2108	04597	8	21 x 1 3/8 x .062	533 x 35 x 1.6	10

ПРИМЕЧАНИЕ: Длина полотна должна быть как минимум на 6" (152мм) больше наружного диаметра трубы.

Полотно с частотой 14 зуб/дюйм лучше применять для резки материала с толщиной стенки 1/8". Полотно с частотой 8 зуб/дюйм лучше применять для резки материала с толщиной стенки 3/16". Выбирайте лезвие с частотой 8 зуб/дюйм для резки мягких материалов, таких как пластик.

## УНИВЕРСАЛЬНЫЕ ТРУБОРЕЗЫ

### ПРЕИМУЩЕСТВА

- Режут трубы **большого диаметра** из ковкого чугуна, чугуна, керамики, бетона, стали, ПВХ или РЕ.
- Основной узел может быть приспособлен к выполнению **различных операций**, в зависимости от выбранного лезвия.
- Модели **UPC836APE** и **UPC848APE** разработаны специально для РЕ.

С помощью легких, простых в использовании универсальных труборезов (UPC) можно работать с трубами диаметром 6" - 48" (150 - 1300мм) из ковкого чугуна, чугуна, керамики, бетона, стали, ПВХ или РЕ. Труборезы имеют пневматический привод. В более дешевом труборезе **UPC616A** используется тот же двигатель, что и в других моделях, но в его поставку не входят соединительные рамки для больших диаметров. Модель **UPC616A** поставляется в стальном ящике для инструмента со стальным резервуаром емкостью три галлона. Труборезы **UPC636A** и **UPC648A** поставляются в стальном ящике для инструмента со стальным резервуаром емкостью шесть галлонов и транспортировочной тележкой. Каждый универсальный труборез (UPC) поставляется вместе с блоком подготовки воздуха (система фильтр-регулятор-маслораспылитель).

### ПНЕВМАТИЧЕСКИЕ

№ по каталогу	Арт.	Диаметр трубы		Вес	
		дюймы	факт. Ø, мм	фунты	кг
UPC616A	07512	6 - 16	150 - 450	98	44.5
UPC636A	07510	6 - 36	150 - 1000	128	58.2
UPC648A	07511	6 - 48	150 - 1300	133	60.5
UPC836APE*	07517	8 - 36	200 - 1000	101	45.9
UPC848APE*	07518	8 - 48	200 - 1300	106	48.2



\*ЭКСКЛЮЗИВ - подробная информация о **UPC836APE** и **UPC848APE** НА СТР. 37

\*ВЕС включает все компоненты и упаковку. Универсальный труборез (UPC) с установочными рамками и роликовой цепью весит всего 28 фунтов (12.7 кг).

### НЕОБХОДИМЫЕ ДИСКИ И ФРЕЗЫ ЗАКАЗЫВАЮТСЯ ОТДЕЛЬНО

### ТРЕБОВАНИЯ К ПНЕВМАТИЧЕСКОМУ ПРИВОДУ ТРУБОРЕЗОВ

Мощность привода = 1.7 л.с.,

Максимальная скорость вращения фрезы = 3675 об/мин

Расход воздуха = 50 фут<sup>3</sup>/мин (1.4 м<sup>3</sup>/мин)

Максимальное давление = 90 P.S.I. (6 бар)

Отключение = шаровой кран"

Присоединение линии воздуха = быстроразъемное соединение" Dixon «Air King»

### ДОПОЛНИТЕЛЬНЫЕ ПРИСПОСОБЛЕНИЯ

Приспособление	Арт.
Масленка на трубопроводе сжатого воздуха	97583
Шпindelная контргайка	97543
Шпindelный ключ	97590
Узел ограждения пилы 8"	07509
Цепные крюки	97546
Наждак для алмазных лезвий	97595
Фильтр для блока подготовки воздуха	47506
Набор шестигранных ключей	40156
Машинная смазка, 2 унции	97588
Талреп	97545
Система охлаждения фрезы (резервуар, шланги)	97581
Клинья	97589

### СЕРВИС

Пневмодвигатель трубореза UPC можно восстанавливать/ремонтировать. Весь труборез UPC можно восстанавливать/ремонтировать.

**ПЕРЕД** отправкой изделий на сервисное обслуживание обратитесь в компанию Reed (или к дилеру) по телефону, факсу или электронной почте за специальным авторизационным номером.

Стоимость доставки изделий на завод компании Reed оплачивается заблаговременно. Дополнительные счета, включая оплату выполненных работ, предоставляется после осмотра изделия.



Труборез UPC, резка трубы из РЕ

ВИДЕОКУРС



- UPC636A на чугунной трубе

### ✓ ПОЧЕМУ REED?

Универсальный труборез Reed, UPC очень легкий, быстро режет и нужно всего 12"(300мм) свободного пространства вокруг трубы. Всегда обеспечивает четкий ровный рез и может использоваться при подводных работах (с гидравлическим приводом). Самый надежный, быстрый, простой в использовании и монтаже мощный труборез с низкими эксплуатационными расходами.



Универсальный труборез

UPC636A



## ТАБЛИЦА ВЫБОРА РЕЖУЩИХ ДИСКОВ (ФРЕЗ) ДЛЯ УНИВЕРСАЛЬНОГО ТРУБОРЕЗА



Компания Reed предлагает полную линейку дисков (фрез) для труборезов UPC для эффективной резки труб из ПВХ, РЕ, стали, чугуна, ковкого чугуна, керамики и бетона. Воспользуйтесь нижеприведенной таблицей с разными характеристиками дисков (фрез), чтобы найти тот, который соответствует нужному типу выполняемых работ. Диски (фрезы) продаются отдельно от трубореза UPC.

**ВНИМАНИЕ:** при резке труб из стали, чугуна и ковкого чугуна, труборез UPC может давать искры. При резке стальных труб диском из стали «DIA», могут быть искры. Из-за искр труборез UPC не может быть использован для холодной резки. При резке труб из РЕ, труборез UPC может увеличивать статическое электричество. Не используйте труборез UPC на рабочих магистралях во взрывоопасной среде или других опасных условиях. Магистраль должна быть проверена и полностью очищена от каких-либо воспламеняющихся паров и жидкостей.

№ по каталогу	Арт.	Описание	Диаметр трубы	Материал трубы
UPCARB4	97510	ДИСК 4" режет трубу толщиной стенки до" (18.3мм)	6" (150 mm)	ПВХ
UPCBPVC	97511	Фреза для формирования фаски ПВХ, с толщиной лезвия 1", фаска 15°	6" - 48" (150-1300 mm)	ПВХ
UPCARB6	97514	ДИСК 6" режет трубу толщиной стенки до 1" (43.7мм)	8" - 48" (200-1300 mm)	ПВХ
UPCSTEEL4	97519	ФРЕЗА 4" с карбидной вставкой режет трубу толщиной стенки до" (12.7мм) ФРЕЗА 4" с карбидной вставкой режет трубу толщиной стенки до" (18.3мм)	6" - 8" (150-200 mm)	Сталь
UPCSTEEL6	97520	ФРЕЗА 6" с карбидной вставкой режет трубу толщиной стенки до" (12.7мм) ФРЕЗА 6" с карбидной вставкой режет трубу толщиной стенки до 1" (43.7мм)	8" - 48" (200-1300 mm)	Сталь
UPCPE8	97521	ФРЕЗА 8" режет трубу толщиной стенки до 2" (69мм)	26" - 48" (660-1300 mm)	РЕ
UPDIA4C	97528	ДИСК 4" режет трубу толщиной стенки до" (18.3мм)	6" (150 mm)	Чугун, Литой чугун, Ковкий чугун, Керамика, Бетон
UPDIA6C	97524	ДИСК 6" режет трубу толщиной стенки до 1" (43.7мм)	8" - 48" (200-1300 mm)	Чугун, Литой чугун, Ковкий чугун, Керамика, Бетон

ИНСТРУМЕНТ ДЛЯ ЗАЧИСТКИ ТРУБ. СТР. 24

## БЛОК ПОДГОТОВКИ ВОЗДУХА

### ПРЕИМУЩЕСТВА

- Увеличьте производительность инструмента, используя чистый воздух.

Блок подготовки воздуха **FRL** (фильтр-регулятор-маслораспылитель) это обязательный элемент в подготовке чистого воздуха для пневматических приводов инструментов. Использование подготовленного воздуха позволяет достичь максимальной производительности и высокого результата. Всегда используйте блок подготовки воздуха FRL с пневматическими инструментами Reed, такими как Saw It®, со станками Rapid Cut and Bevel® и универсальными труборезами. Неиспользование FRL может привести к преждевременному выходу из строя двигателя и к отказу от гарантийного сервиса.



№ по каталогу	Арт.	Описание	Вес	
			фунты	кг
FRL	97591	Блок подготовки воздуха (фильтр-регулятор-маслораспылитель)	12.5	5.7

**СМОТРИТЕ...**  
ТРУБОРЕЗЫ ДЛЯ ПЛАСТИКОВЫХ ТРУБ БОЛЬШОГО ДИАМЕТРА. СТР. 38



PIPE TOOLS & VISES  
SINCE 1896

## ТРУБОРЕЗЫ С ХОМУТНОЙ ЗАЩЕЛКОЙ (HINGED CUTTERS™)

### ПРЕИМУЩЕСТВА

- Это **изобретение Reed**, для работы с которым нужно пространство вокруг трубы всего 4"(102мм).
- Может **использоваться везде** – в котлованах, под водой, над головой, на трубных эстакадах!
- **Высокоэффективная резка** с углом поворота ручки всего на 90° - 110°.

Четыре ролика легко режут трубы из стали, нержавеющей стали, литого и ковкого чугуна, при этом угол поворота ручки трубореза равен всего 90° - 110°. Для работы достаточно всего 4"(102мм) свободного пространства вокруг трубы. Мощные направляющие обеспечивают идеальное выравнивание роликов для четкого реза. Благодаря закрытой раме 360°, вся энергия, с наибольшей эффективностью, направляется на рез трубы. Это холодная резка, выполняется без возникновения искр. Это единственный труборез с хомутной защелкой, обеспечивающий максимально эффективный рез и единственный рекомендованный для труб из ковкого чугуна, стали и нержавеющей стали.



H4S в работе



**ЭКСКЛЮЗИВНЫЙ РАЗМЕР**

№ по каталогу	Арт.	Размер трубы		Длина		Вес	
		факт. Ø, дюймы	факт. Ø, мм	дюймы	мм	фунты	кг
H21/2S*	03110	1 - 2 1/2	32 - 76	17	419	7.2	3.3
H21/2I*	03112	1 - 2 1/2	32 - 76	17	419	7.2	3.3
H21/2X*	03114	1 - 2 1/2	32 - 76	17	419	7.2	3.3
H4S	03120	2 - 4	60 - 125	22	559	12.8	5.8
H4I	03122	2 - 4	60 - 125	22	559	12.8	5.8
H4X	03124	2 - 4	60 - 125	22	559	12.8	5.8
H6S	03130	4 - 6	114 - 182	28	711	19.4	8.8
H6I	03132	4 - 6	114 - 182	28	711	19.4	8.8
H6X	03134	4 - 6	114 - 182	28	711	19.4	8.8
H8S	03140	6 - 8	168 - 240	32	813	24.4	11.1
H8I	03142	6 - 8	168 - 240	32	813	24.4	11.1
H8X	03144	6 - 8	168 - 240	32	813	24.4	11.1
H8XX	03146	6 - 8	168 - 240	32	813	24.4	11.1
H12S	03150	8 - 12	219 - 356	34	864	34.9	15.9
H12I	03152	8 - 12	219 - 356	34	864	34.9	15.9
H12X	03154	8 - 12	219 - 356	34	864	34.9	15.9
H12XX	03156	8 - 12	219 - 356	34	864	34.9	15.9

### \*ЭКСКЛЮЗИВ

ПРИМЕЧАНИЕ: S=для стали; I=для литого и ковкого чугуна; X=для стали Schedule 80; XX= для стали Schedule 100. Отрезные ролики труборезов одинакового размера взаимозаменяемые. Рекомендуется использовать только оригинальные ролики Reed для труборезов Hinged Cutters™. Отрезные ролики Reed изготовлены из высокопрочной инструментальной стали на высокотехнологичном оборудовании с ЧПУ и с дополнительной термической обработкой (закалкой). Это позволяет даже для более тонкого профиля достичь высокой прочности лезвия, а значит:

- Режут быстрее и легче, в особенности, трубы из нержавеющей стали и ковкого чугуна.
- Служат намного дольше.
- Возможность использования короткой ручки трубореза в стесненных условиях.
- Наилучшее соотношение цена/качество.

ОТРЕЗНЫЕ РОЛИКИ. СТР. 8-10  
ИНСТРУМЕНТ ДЛЯ ЗАЧИСТКИ ТРУБ. СТР. 24

Для замены роликов в труборезах Ridgid®: 3S, 4S, 6S, 44S, 466, 468, 472. Заказывайте оси Reed R34790 арт.93322 (5шт. в упаковке) для замены осей Ridgid® № 34790 (Старый арт. F-14).

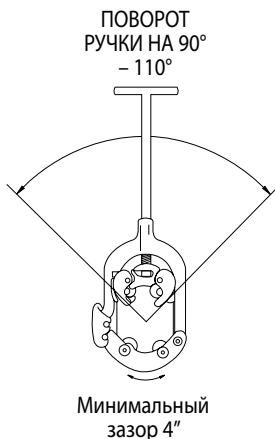

### ✓ ПОЧЕМУ REED?

Труборезы с хомутной защелкой Hinged Cutters™ – это запатентованное изобретение компании Reed! Они имеют меньший вес, требуют меньше пространства для работы, при этом обеспечивают хорошее усилие и операция резки трубы становится простой и легкой. Труборезы могут использовать в котлованах, под водой, в местах, где запрещен шум, над головой, на трубных эстакадах, и т.д.



## ТРУБОРЕЗЫ С ХОМУТНОЙ ЗАЩЕЛКОЙ HINGED CUTTERS™ С ДОПОЛНИТЕЛЬНОЙ РУКОЯТКОЙ

### ПРЕИМУЩЕСТВА

- Дополнительная рукоятка позволяет двум рабочим применить **совместное усилие** для быстрого выполнения резки высокопрочных труб.
- Большой выбор для **резки обсадных и других видов вертикальных труб.**
- **Высокоэффективная резка** с углом поворота ручки всего на 90° - 110°. Специальные труборезы с хомутными защелками Hinged Cutters™ с дополнительной рукояткой экономят время, когда два рабочих, используя совместное усилие, быстрее выполняют работу в тяжелых условиях. Модели с дополнительной рукояткой «НН» идеально подходят для резки вертикальных труб, таких как обсадные колонны или трубопроводные обвязки. Труборезы с хомутной защелкой Hinged Cutters™ оснащены 4 роликами для холодной резки труб из углеродистой стали, нержавеющей стали, литого и ковкого чугуна, угол поворота ручки всего от 90° до 110°. Мощные направляющие обеспечивают идеальное выравнивание роликов для четкого реза. Благодаря закрытой раме 360°, вся энергия с максимальной эффективностью направляется на отрезание трубы.



№ по каталогу	Арт.	Размер трубы		Общая длина		Вес	
		факт. Ø, дюймы	факт. Ø, мм	дюймы	мм	фунты	кг
★ H6SHH	03138	4 - 6	114 - 182	51	1295	21.8	9.9
★ H8SHH	03148	6 - 8	168 - 240	58	1473	23.6	10.7
★ H12SHH	03158	8 - 12	219 - 356	63	1600	36.5	16.6

★ **НОВИНКА**

ОТРЕЗНЫЕ РОЛИКИ. СТР. 8-10

Ridgid является зарегистрированной торговой маркой компании Ridgid, Inc. и не имеет отношения к компании REED Manufacturing Company

## РОТОРНЫЕ ТРУБОРЕЗЫ С НИЗКИМ ПРОФИЛЕМ (LOW CLEARANCE ROTARY™ CUTTERS)

### ПРЕИМУЩЕСТВА

- Для работы низкопрофильными труборезами достаточно **5" (127мм) свободного зазора** вокруг трубы.
- Труба **ровно отсекается** (отламывается), как только рабочий заканчивает резку. Труборезы LCRC используются для холодной (искробезопасной) резки труб больших диаметров из стали, нержавеющей стали, литого и ковкого чугуна в стесненных условиях. Для низкопрофильных моделей труборезов LCRC нужен зазор всего 5" для труб диаметром до 18". Улучшенная конструкция корпуса труборезов обеспечивает повышенную прочность при работе в тяжелых условиях. Каждый труборез оснащен съемной рукояткой, которая используется для вращения трубореза вокруг трубы и одновременно используется для поджима режущих роликов при каждом полуобороте.

№ по каталогу	Арт.	Размер трубы			Длина		Вес	
		Сталь	Литой и ковкий чугун	факт. Ø, мм	дюймы	мм	фунты	кг
		Дюймы (ном.)	Дюймы (ном.)					
★ LCRC41*	03306		2 - 4	60 - 125	19	483	12	5.5
★ LCRC45*	03307	2 - 4		60 - 125	19	483	12	5.5
LCRC85*	03309	6 - 8		159 - 246	58	1473	41	18.6
LCRC81*	03308		6 - 8	159 - 246	58	1473	41	18.6
LCRC8X*	03311	6 - 8 Толстостенные и из нержавеющей стали		159 - 246	58	1473	41	18.6
LCRC12S*	03313	10 - 14		266 - 358	61	1549	50	22.7
LCRC12I*	03312		10 - 12	266 - 358	61	1549	50	22.7
LCRC12X*	03314	10 - 14 Толстостенные и из нержавеющей стали		266 - 358	61	1549	50	22.7
LCRC16S*	03317	16 - 18		368 - 462	66	1664	60	27.3
LCRC16I*	03316		14 - 16	368 - 462	66	1664	60	27.3
LCRC16X*	03318	16 - 18 Толстостенные и из нержавеющей стали		368 - 462	66	1664	60	27.3

Новинка  
\*ЭКСКЛЮЗИВ

ЭКСКЛЮЗИВНЫЙ  
ИНСТРУМЕНТ

НОВИНКА

ВИДЕО КУРС

LCRC4

LCRC12

САМЫЙ ЛУЧШИЙ!

45° между пазами для ручки

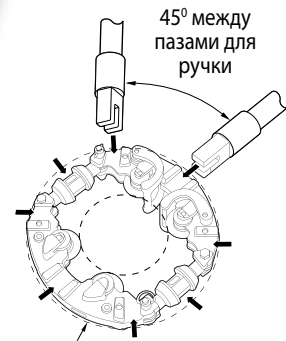

5" ЗАЗОР

Две регулировочные гайки для затяжки



## РОТОРНЫЕ ТРУБОРЕЗЫ (ROTARY™ CUTTERS)

### ПРЕИМУЩЕСТВА

- Труба **ровно отсекается** (отламывается), как только рабочий заканчивает резку.
- Прекрасно подходит для **холодной резки**.

Холодная (искробезопасная) резка труб больших диаметров из стали, нержавеющей стали, ковкого и литого чугуна в стесненных условиях. Для работы необходим небольшой зазор для всех моделей ( см. таблицу справа). В комплект каждого поставляемого трубореза входит съемная рукоятка, которая используется для вращения трубореза вокруг трубы. Рукоятка также используется для поджима роликов трубореза после каждого полуоборота.

Это лучшие ручные труборезы для ковкого чугуна. Имея хорошую силу давления, благодаря длинной рукоятке, труба ровно отсекается до того, как ролик пройдет половину толщины стенки трубы. Труборезы имеют усиленную конструкцию.

Для всех размеров используются одинаковые отрезные ролики: RCS8-36 - для стали и нержавеющей стали, RC18-30 для литого и ковкого чугуна. Ролики RCX режут стальные трубы с толщиной стенки до 19,8мм.

№ по каталогу	Арт.	Размер трубы			Длина		Вес		
		Сталь**	Литой и ковкий чугун	факт. Ø, мм	дюймы	мм	фунты	кг	
RC20S*	03240	20 - 22		476 - 572	106	2680	89	40.5	
RC20I*	03242		18 - 20	476 - 572	106	2680	89	40.5	
RC24S*	03250	24 - 26		584 - 660	111	2807	107	48.6	
RC24I*	03252		22 - 24	584 - 660	111	2807	107	48.6	
RC30S*†	03260	28 - 34		698 - 864	96	2438	283	128.6	
RC30I*†	03262		30	698 - 864	96	2438	283	128.6	
RC36S*†	03264	32 - 36		813 - 915	96	2438	295	134.1	
RC36I*	03263		30	813 - 915	96	2438	295	134.1	
RC42S*	03265	40 - 42		1016 - 1067	108	2743	325	147	

#### \*ЭКСКЛЮЗИВ

\*\*Для толстостенных труб из стали и нержавеющей стали заказывайте четыре отрезных ролика RCX (#03550) и восемь упорных роликов RC8-30XR (#93222).

ПРИМЕЧАНИЕ: S = отрезные ролики для стали; I = для литого и ковкого чугуна. Отрезные ролики труборезов одинакового размера взаимозаменяемые. Рекомендуется использовать ролики Reed для труборезов Rotary™ и Low Clearance Rotary™. Отрезные ролики Reed изготовлены из высокопрочной инструментальной стали на станках с компьютерным управлением (ЧПУ) и подвергнуты тепловой обработке (закалены). При более тонком лезвии ролики все равно остаются прочными, а значит:

- Режут быстрее и легче, в особенности, трубы из нержавеющей стали и литого чугуна
- Более долговечны
- Наилучшее соотношение цена/качество

ОТРЕЗНЫЕ РОЛИКИ. СТР. 8-10  
ИНСТРУМЕНТ ДЛЯ ЗАЧИСТКИ ТРУБ. СТР. 24

#### † КОМПЛЕКТЫ МОДЕРНИЗАЦИИ

№ по каталогу	Арт.	Модернизирует
RC30CONV	03267	RC36 to RC30
RC36CONV	03268	RC30 to RC36

### ✓ ПОЧЕМУ REED?

Роторные труборезы Rotary™ Cutters являются запатентованным изобретением компании Reed! Роторные труборезы Reed Rotary™ обеспечивают безопасное и оперативное отрезание труб при минимальных эксплуатационных расходах. Могут использоваться где угодно - в котлованах, под водой, во взрывоопасной атмосфере (холодная резка), в местах, где запрещен шум, на трубных эстакадах и т. д. Труборезы Reed Rotary™ прослужат десятки лет.

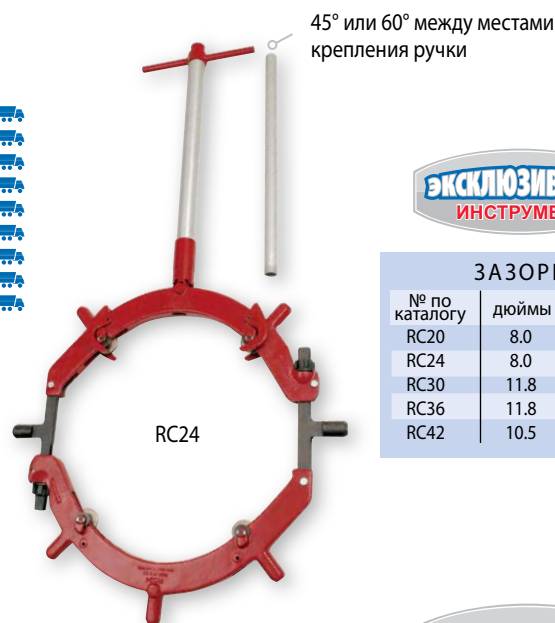
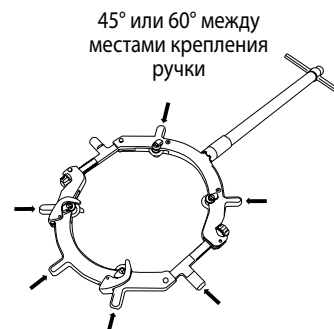

ЗАЗОРЫ		
№ по каталогу	дюймы	мм
RC20	8.0	204
RC24	8.0	204
RC30	11.8	300
RC36	11.8	300
RC42	10.5	267



## ИНСТРУМЕНТ ДЛЯ ЗАЧИСТКИ ТРУБ



### ПРЕИМУЩЕСТВА

- **Гораздо быстрее и намного эффективнее**, чем долота, цепи и щетки.
- Достаточно всего 2" (51мм) зазора вокруг трубы.
- Для быстрого удаления плотных отложений и грязи выберите **острые скребки** моделей DS12 и DS36 ременного инструмента для зачистки труб.

Широкие, прочные скребки быстро удаляют грязь ржавчину, отложения и коррозию с поверхности трубы, обеспечивая более эффективную резку, соединение, установку герметизирующей прокладки и другие операции. Данный инструмент для зачистки труб позволяет выполнить работу быстрее и гораздо эффективнее, чем применение долот, цепей, щеток. Для работы достаточно всего 2"(51мм) зазора вокруг трубы. Применяется для зачистки труб перед резкой, сверлением отверстий и врезкой в трубопроводы. Вращающиеся рукоятки обеспечивают плавное движение. Модели **DS12** и **DS36** изготовлены полностью из оцинкованной стали, что обеспечивает необходимую прочность и устойчивость к коррозии. Острые металлические скребки быстро врезаются и удаляют отложения и грязь. Сварная конструкция скребков обеспечивает долговечность и возможность их затачивания. Кроме того, компания Reed предлагает специальный ременный инструмент повышенной прочности для зачистки труб, **DS12B**. Рукоятки и скребки у этой модели имеют чернение для защиты от коррозии. Среди преимуществ ременного инструмента для зачистки труб - меньшая стоимость и вес, по сравнению с другими приспособлениями, большая длина для удобства использования и высокие скребки, чтобы снизить налипание грязи. Reed предлагает сменные ремни со скребками (только для DS12B) - достаточно просто прикрепить новый ремень к рукояткам.

№ по каталогу	Арт.	Тип	Диаметр труб		Длина		Вес	
			дюймы (ном.)	мм	дюймы	мм	фунты	кг
DS12	08000	Стальная цепь	3 - 12	70 - 300	32	810	5.7	2.6
DS36	08006	Стальная цепь	3 - 36	70 - 910	44	1110	8.2	3.7
DS12B	08008	Ремень	3 - 12	70 - 300	50	1257	4.2	1.9

### СМЕННЫЙ РЕМЕНЬ

№ по каталогу	Арт.	Тип	Длина		Вес	
			дюймы	мм	фунты	кг
DS12BRB	98008	Сменные ремни для моделей Reed DS12B и Wheeler Rex® 1300	45	1143	3.0	1.4

## ✓ ПОЧЕМУ REED?

Это изобретение компании Reed имеет два шпингалета для увеличения быстродействия и для работы в стесненных условиях - требуется в 2 раза меньше свободного пространства для вращения рукоятки, чем у конкурирующих аналогов.



2-71

**ЭКСКЛЮЗИВНЫЕ  
ВОЗМОЖНОСТИ**

## ТРУБНАЯ ЗЕНКОВКА

### ПРЕИМУЩЕСТВА

- Автоматическая подача, спиралевидная зенковка **легко врезается** в трубу.

Трубная зенковка предназначена для удаления заусенцев со стальных труб перед нарезанием резьбы. Конус выполнен из инструментальной стали и усилен для максимально долгого срока службы. Уникальный режущий край этой спиралевидной зенковки обеспечивает автоматическую подачу и облегчает процесс зенкования.

№ по каталогу	Арт.	Диаметр труб		Вес	
		дюймы (ном.)	факт.внутрен. Ø, мм	фунты	кг
2-71	06060	1/8 - 2	7 - 53	6.7	3.0





PIPE TOOLS & VISES  
SINCE 1896



Токарный станок с ЧПУ



Шлифовальный станок с ЧПУ



Технология ЧПУ широко применяется для фрезерования и механообработки изделий Reed



Вертикальный фрезерный станок с ЧПУ

# REED

*Технология производства*

Современные технологии, высокотехнологичное оборудование и старинные секреты производства – вот залог успеха компании Reed, который длится уже более 110 лет. Компания выпускает профессиональный высококачественный инструмент, считающийся одним из лучших в мире. В точности соблюдая спецификации, компания выпускает исключительно долговечный инструмент с пожизненной гарантией.





# ИНСТРУМЕНТЫ ДЛЯ ТРУБ БОЛЬШОГО ДИАМЕТРА

## РОТОРНЫЕ ТРУБОРЕЗЫ ROTARY™ CUTTERS

42" (1067 mm) [СТР. 23](#)

Инструменты Reed для труб большого диаметра отвечают и превосходят самые высокие требования и изготовлены для обеспечения максимального срока службы. Эти инструменты являются уникальными техническими решениями и позволяют подрядчику экономить средства при выполнении работ. Приведенные здесь диаметры труб являются максимальными. Подробное описание приведенных специализированных инструментов повышенной прочности см. на указанных страницах каталога

RIDE Colombia

Для труб из стали, литого и ковкого чугуна

Для труб из PE

## УНИВЕРСАЛЬНЫЕ ТРУБОРЕЗЫ

48" (1300 mm) [СТР. 19-20, 37](#)

## ЦЕПНЫЕ КЛЕЩИ

18" (457 mm) [СТР. 85](#)

## ТРУБОРЕЗЫ PLAS IN-LINE ROTARY™

28" (800 mm) [СТР. 38](#)

## ИНСТРУМЕНТЫ ДЛЯ ЗАЧИСТКИ ТРУБ

36" (910 mm) [СТР. 24](#)

## ЦЕПНЫЕ КЛЮЧИ

18" (457 mm) [СТР. 75](#)

## РЕМЕШКОВЫЕ КЛЮЧИ

12" (324 mm) [СТР. 85](#)





## ТРУБОРЕЗЫ ГИЛЬТИННОГО ТИПА

12" (350 мм) СТР. 40

## ИНСТРУМЕНТЫ ДЛЯ ПЕРЕКРЫТИЯ ПОЛИЭТИЛЕНОВЫХ ТРУБ

8" (219 мм) СТР. 41 - 42

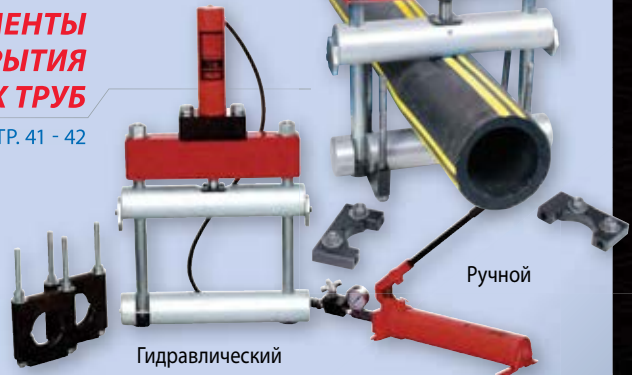

Гидравлический

Ручной

## ТРУБОРЕЗЫ QUICK RELEASE™

10" (254 мм) СТР. 12, 29

## ЦЕПНЫЕ ТИСКИ

12" (335 мм) СТР. 78



САМЫЙ ЛУЧШИЙ!

## ПНЕВМАТИЧЕСКАЯ ПИЛА SAW IT®

24" (610 мм) СТР. 18



## ТИСКИ ДЛЯ РАБОТЫ В ПОЛЕВЫХ УСЛОВИЯХ

20" (500 мм) СТР. 78

## СТАНКИ ДЛЯ БЫСТРОГО РЕЗА И СНЯТИЯ ФАСКИ

24" (610 мм) СТР. 37



## ТИСКИ С ХОМУТНОЙ ЗАЩЕЛКОЙ

12" (335 мм) СТР. 79



## ТРУБОРЕЗЫ С ХОМУТНОЙ ЗАЩЕЛКОЙ HINGED CUTTERS™

12" (356 мм) СТР. 21



## ТРУБОРЕЗЫ ДЛЯ КАНАЛИЗАЦИОННЫХ ТРУБ

15" (403 мм) СТР. 16



## КЛЮЧИ С ХРАПОВИКОМ И СМЕННЫМИ ГОЛОВКАМИ THRU- VOLT™ БОЛЬШОГО РАЗМЕРА

17" (432 мм) Рукоятка &  
1 5/8" Головка СТР. 88

# ИНСТРУМЕНТЫ ДЛЯ РАБОТЫ С ПЛАСТИКОВЫМИ ТРУБАМИ

РАЗДЕЛ

2

Труборезы для пластиковых труб Quick Release™

Резаки для труб (внутренние)

Ножницы для резки труб

Ножницы с храповиком

Пилы для пластиковых труб

Инструмент для развальцовки полиэтиленовых труб

Зенковка для фитингов пластиковых труб

Инструмент для зачистки полиэтиленовых труб

Комплект инструментов для быстрых решений **НОВИНКА**

Обжимные щипцы для труб из PEX

Инструмент для зачистки пластиковых труб **НОВИНКА**

Инструмент для снятия фасок

Устройство для снятия фасок с дрелью-приводом **НОВИНКА**

Универсальные труборезы для труб из полиэтилена

Станки для быстрого реза и снятия фаски Rapid Cut & Bevel™ Machines

Труборезы для пластиковых труб большого диаметра PLAS In-Line Rotary™ Cutters

Труборезы для пластиковых труб PLAS Hand-Over-Hand Rotary™ Cutters

Труборезы для пластиковых труб гильотинного типа

Инструменты для перекрытия полиэтиленовых труб

Устройство предупреждение о статическом заряде

Устройство заземления

Устройство для соединения пластиковых труб

PPR300 Зенковка для фитингов пластиковых труб с дрелью-приводом показана на трубе 3", Schedule40. Дрель обеспечивает вращение зенковки, которая делает фаску и эффективно удаляет цементные отложения, позволяя повторно использовать фитинг.



## ТРУБОРЕЗЫ ДЛЯ ПЛАСТИКОВЫХ ТРУБ QUICK RELEASE™

### ПРЕИМУЩЕСТВА

- Обеспечивают **ровную линию реза** без больших усилий, простые в эксплуатации труборезы.
- Благодаря легкой смене отрезных роликов, труборезы Quick Release™ могут применяться для работы с пластиковыми или металлическими трубами.
- Замените изношенный отрезной ролик для более быстрой и легкой резки.

Резаки марки Quick Release производства компании Reed представляют собой промышленный стандарт; большинство рекомендуется компаниями-производителями пластиковых труб и имитируется другими производителями инструментов. Наиболее практичные труборезы для труб малых, средних и больших диаметров оснащены ползунами из магния для обеспечения дополнительной прочности. Они обеспечивают ровный, перпендикулярный рез с очень незначительными зазубринами. Производственные испытания показали, что резаки Quick Release™, оснащенные отрезными роликами OP2 или 30-40P производства компании Reed, являются идеальным решением для использования с трубами из ABS-пластика.

№ по каталогу	Арт.	Размер трубы		Длина		Вес		Отрезной Диск	Материал трубы
		факт. Ø, дюймы	факт. Ø, мм	дюймы	мм	фунты	кг		
TC1QR*	04110	1/8 - 1 5/16	3 - 33	6	152	0.6	0.3	OP2	PE, PP, ABS, PEX
TC1QRPVC*	04114	1/8 - 1 5/16	3 - 33	6	152	0.6	0.3	1-2PVC	PVC, CPVC, ABS
TC1.6QR*	04116	1/4 - 1 5/8	6 - 42	6.5	165	0.8	0.4	OP2	PE, PP, ABS, PEX
TC1.6QRPVC*	04118	1/4 - 1 5/8	6 - 42	6.5	165	0.8	0.4	1-2PVC	PVC, CPVC, ABS
TC2QR*	04120	1/4 - 2 5/8	6 - 63	8	203	1.2	0.5	OP2	PE, PP, ABS, PEX
TC2QRPVC*	04124	1/4 - 2 5/8	6 - 63	8	203	1.2	0.5	1-2PVC	PVC, CPVC, ABS
TC3QR	04130	3/8 - 3 1/2	10 - 90	11	279	2.5	1.1	30-40P	PE, PP, ABS
TC3QRPVC	04134	3/8 - 3 1/2	10 - 90	11	279	2.5	1.1	3-6PVC	PVC, CPVC, ABS
TC3Q6QR	04138	3/8 - 3 1/2	10 - 90	11	279	2.5	1.1	6QP	THICK PE
TC4QR	04140	1 7/8 - 4 1/2	48 - 114	12	305	2.8	1.3	30-40P	PE, PP, ABS
TC4QRPVC	04144	1 7/8 - 4 1/2	48 - 114	12	305	2.8	1.3	3-6PVC	PVC, CPVC, ABS
TC4Q6QR	04148	1 7/8 - 4 1/2	48 - 114	12	305	2.8	1.3	6QP	.55 THICK PE
TC5QR*	04150	2 1/2 - 5	63 - 125	13	330	3.0	1.4	30-40P	PE, PP, ABS
TC5QRPVC*	04154	2 1/2 - 5	63 - 125	13	330	3.0	1.4	3-6PVC	4" C900
TC6QR	04160	4 - 6 5/8	102 - 168	15	381	3.9	1.8	30-40P	PE, PP, ABS
TC6QRPVC	04164	4 - 6 5/8	102 - 168	15	381	3.9	1.8	3-6PVC	PVC, ABS
TC6Q680PVC	04125	4 - 6 5/8	102 - 168	15	381	3.9	1.8	680PVC	PVC-HVY WALL
TC6Q6QR	04168	4 - 6 5/8	102 - 168	15	381	3.9	1.8	6QP	.55 THICK PE
TC6Q80P	04123	4 - 6 5/8	102 - 168	15	381	3.9	1.8	80P	.75 THICK PE
TC8QR*	04170	6 1/4 - 10	159 - 254	26	660	8.0	3.6	80P	ABS, PE, PP, PVC**
TC8QPL*	04171	6 1/4 - 10	159 - 254	26	660	8.0	3.6	80P	.75 THICK PE
TC8Q680PVC*	04172	6 1/4 - 10	159 - 254	26	660	8.0	3.6	680PVC	PVC-NYLON

### \*ЭКСКЛЮЗИВ

\*Имеется запасной отрезной ролик. Труборезы TC1QR, TC1QRPVC, TC1.6QR и TC1.6QRPVC оснащены запасным отрезным роликом модели «О». Труборез TC2QR оснащен роликом OP2. Труборез TC2QRPVC оснащен роликом «О».

\*\*Труборез TC8QR оснащен направляющей опорой и лезвием для резки толстостенных труб из пластмассы с глубиной реза 1" (38.1 мм)

ПРИМЕЧАНИЕ: Для резки труб R-PP Aquatherm® с труборезами TC5Q, TC6Q или TC8Q следует заказывать отрезной ролик #04159.

ТРУБОРЕЗЫ QUICK RELEASE™ ДЛЯ МЕТАЛЛИЧЕСКИХ ТРУБ ПРЕДСТАВЛЕНЫ НА СТР. 12

ПОДРОБНАЯ ИНФОРМАЦИЯ ОБ ОТРЕЗНЫХ РОЛИКАХ НА СТР. 9-10.



### ✓ ПОЧЕМУ REED?

Резаки Quick Release™ для резки пластиковых труб были изобретены компанией Reed и способны резать трубы диаметром до 10" (254 мм). Впервые примененные компанией Reed, шариковые фиксаторы оси ролика упрощают замену отрезного ролика. Компании Reed производит лучшие отрезные ролики, специально разработанные для работы с любыми пластиковыми трубами.



## ПОЧЕМУ REED?

Модели серии SL отличаются наличием уникальной регулируемой направляющей, а также глубиномером, что облегчает отрезание трубы там, где это недоступно другим инструментам.



## РЕЗАКИ ДЛЯ ТРУБ (ВНУТРЕННИЕ)

### ПРЕИМУЩЕСТВА

- Удобно для резки изнутри (например, дренажные трубы или трубы разбрызгивателей, и т.д.), используя стандартную дрель 3/8" (не входит в поставку).
  - Эксклюзивная, регулируемая направляющая, которая на моделях IC1SL и IC3/4SL удлинняется вдвое как глубиномер.
  - Вариант с абразивным или пилообразным лезвием.
- Внутренние резак для труб производства компании Reed режут трубу изнутри: на уровне ниже пола или под потолком в новых сооружениях, вокруг бассейнов или для замены скрытых фланцев. Для обеспечения быстрой резки направляющие в моделях IC1S, IC1SL и IC3/4SL выполнены из термообработанной стали с пилообразными лезвиями. Модель IC1A поставляется в комплекте с абразивным лезвием для участков, где лезвие может соприкоснуться с бетоном или другими твердыми поверхностями, которые могут повредить пилообразное лезвие. Все направляющие внутренних резаков подходят к стандартной дрели с патроном 3/8 дюйма (не включена в поставку). Во время работы спец. фанки на направляющих с резак большого размера удерживают резак от пробуксовки в зажимных губках дрели, тогда как стопорная шайба на резаках меньших размеров удерживает от пробуксовки лезвие. Все пилообразные модели режут пластиковую трубу «агрессивно», а также могут резать дерево для кронштейнов раковин. Модели IC1SL и IC3/4SL оснащены уникальной регулируемой направляющей, которая удлинняется вдвое как глубиномер. Модель IC3/4SL уникальна тем, что подходит для труб диаметром 3/4 дюйма.

№ по каталогу	Арт.	Тип лезвия	Диам. лезвия		Глубина реза лезвия		Размер вала	Вес	
			дюймы	мм	дюймы	мм		фунты	кг
IC1A	04500	абразивный	1.53	38.8	.50	13.0	4"	0.2	0.1
IC1S	04501	пилообразный	1.26	32.0	.38	9.6	4"	0.2	0.1
IC1SL*	04505	пилообразный	1.26	32.0	.38	9.6	7"	0.7	0.3
IC3/4SL*	04507	пилообразный	0.75	19.0	.13	3.18	6"	0.4	0.2

\*ЭКСКЛЮЗИВ

### СМЕННЫЕ ЛЕЗВИЯ

№ по каталогу	Арт.	Тип лезвия
IC1RA	04502	Абразивное лезвие для IC1
IC1RS	04503	Пилообразное лезвие для IC1
IC3/4RS	04508	Пилообразное лезвие для IC3/4

## НОЖНИЦЫ ДЛЯ РЕЗКИ ТРУБ

### ПРЕИМУЩЕСТВА

- Идеальны для резки тонкостенных труб и труб малого диаметра из пластика, резины или нейлона.
- Выбор для профессионалов, с лезвием покрытым тефлоном или из нержавеющей стали для большей антикоррозийной устойчивости.
- Для безопасной и легкой работы используйте ножницы для труб лезвием вниз. Ножницы предназначены для оперативной резки труб малого диаметра из PE, PEX, и тонкостенных труб из ПВХ, резины или нейлона. Для наилучшего отрезания ножницы следует проворачивать вокруг трубы с одновременным сжатием рукояток. Все модели оснащены ручкой с ребристой поверхностью для большей безопасности, а нейлоновая конструкция усилена стекловолокном. Особая конструкция лезвия позволяет им оставаться острыми и выполнять точный рез в течение долгого срока службы. Модели SC1 и SC125 с лезвиями промышленного уровня имеют тефлоновое покрытие со смазкой, которая позволяет лезвию резать легко и гладко. Модель SC1SS имеет лезвие из нержавеющей стали, которое остается острым и служит дольше при работе с тонкостенным, но более жестким пластиком, как ПВХ.

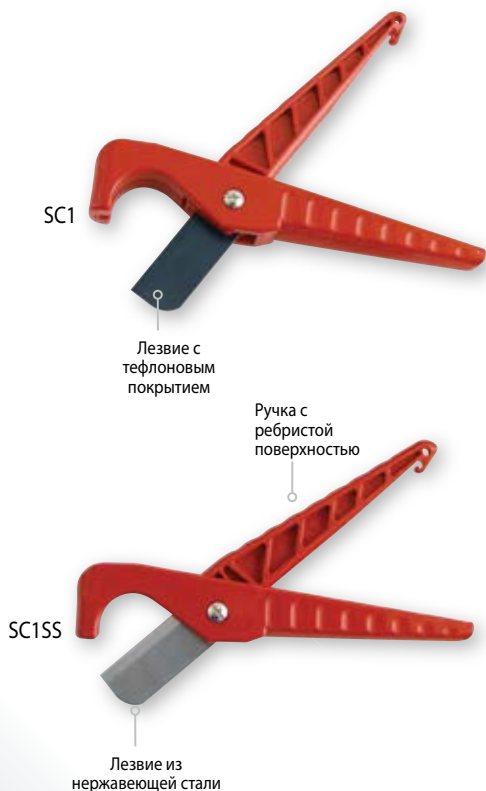

№ по каталогу	Арт.	Размер трубы		Длина		Вес	
		факт. Ø, дюймы	факт. Ø, мм	дюймы	мм	фунты	кг
SC1SS	04169	1.3	32	8.25	210	0.3	0.1
SC1	04174	1.3	32	8.25	210	0.3	0.1
SC125	04178	1.7	42	8.5	216	0.3	0.1

### СМЕННЫЕ ЛЕЗВИЯ

№ по каталогу	Арт.	Описание
SC1B	94170	Лезвие из высокоуглеродистой стали подходит для моделей SC1, SC1SL, SC1SS
SC1BSS	94187	Лезвие из нержавеющей стали подходит для моделей SC1, SC1SL, SC1SS
SC125B	94169	Лезвие из высокоуглеродистой стали подходит для моделей SC125, SC125SL

ПРИМЕЧАНИЕ: Ножницы для труб НЕ РЕКОМЕНДУЕТСЯ использовать для резки PVC или CPVC для сварного соединения с растворителями. Вместо этого, лучше использовать вышеуказанные ТРУБОРЕЗЫ ДЛЯ ПЛАСТИКОВЫХ ТРУБ QUICK RELEASE™.

## НОЖНИЦЫ С ХРАПОВИКОМ

### ПРЕИМУЩЕСТВА

- Ножницы с храповиком идеально подходят для резки труб из PE, PP, PEX, ABS и тонкостенных труб из ПВХ.
- Плавное и равномерное движение храпового механизма для легкости резки.
- Возможность заменить или заточить лезвия увеличивают срок службы и скорость резки.

Ножницы с храповиком и лезвиями из усиленной стали идеально подходят для резки труб из PE, PP, PEX, ABS и тонкостенных труб из ПВХ. С помощью модели RSP1 можно резать трубы из PVDF. Рассчитанные на работу одной рукой, модели **RS1** и **RS1PLT** предлагают 7-ступенчатый храповой механизм, обеспечивающий большие механические преимущества и плавность работы. Модель RS1PLT уникальна тем, что оснащена лезвием из гальванизированной стали с антикоррозийным покрытием. Заостренное лезвие для работы одной рукой RSP1 помогает начать резку жесткого пластика, как тонкостенные трубы из ПВХ или PP, а также позволяет избежать вибрации тонкостенных материалов. Модель для работы двумя руками **RS2** способна захватывать трубы диаметром от 2", имеет сверхширокие V-образные губки для легкого выравнивания и ровного реза, а также длинные рукоятки для большего рычага при отрезании труб, которые плохо поддаются резке. Модель **RS7290** для труб диаметром 2" рассчитана на работу одной рукой, чтобы освободить одну руку оператора при работе с трубой. Все модели ножниц с храповиком Reed используются для работ с газопроводами, водопроводами, канализационными системами и в промышленности. Все лезвия можно легко заточить или заменить, увеличивая эффективность и снижая затраты. Данные приспособления относятся инструментам многоразового использования, работают лучше, дольше и позволяют сэкономить на техническом обслуживании в течение всего срока эксплуатации инструмента.

### ПОЧЕМУ REED?

Более широкая база и 7-ступенчатый храповой механизм моделей RS1/RS1 PLT обеспечивают ровные отрезки и легко применяются в местах с минимальным свободным пространством

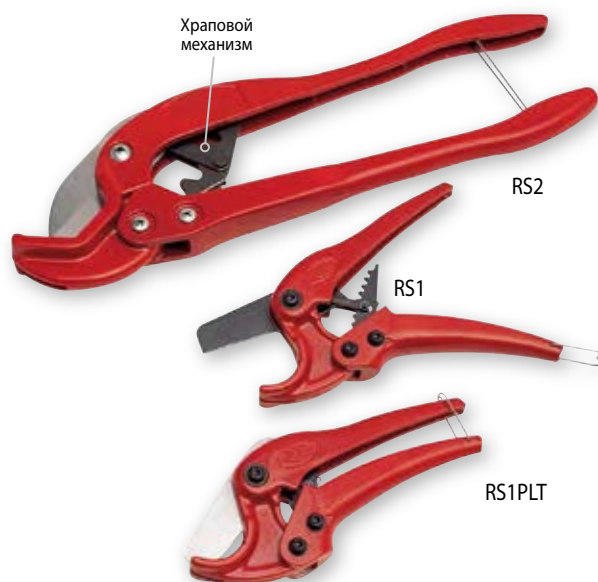

№ по каталогу	Арт.	Размер		Длина		Вес	
		факт. Ø, дюймы	Факт. Ø, мм	дюймы	мм	фунты	кг
RS1	04176	1.66	42	8.3	210	0.8	0.4
RS1PLT*	04175	1.66	42	8.3	210	0.8	0.4
RS2	04177	2.4	63	17.0	440	2.8	1.3
RS7290	04182	2.4	63	13.25	337	2.4	1.1
RSP1	04276	1.66	42	8.75	222	0.9	0.4

\*ЭКСКЛЮЗИВ

### СМЕННЫЕ ЛЕЗВИЯ

№ по каталогу	Арт.	Описание
RS1B	94175	RS1 лезвие из упрочненной стали
RS1BPLT	94180	RS1PLT гальванизированное стальное лезвие
RS2B	94176	RS2 лезвие из упрочненной стали
RS7290B	94555	Лезвие подходит для модели RS7290 производства компании Reed и Wheeler®
RSP1B	94276	7290 RSP1 лезвие из нержавеющей стали

ПРИМЕЧАНИЕ: Ножницы для труб НЕ РЕКОМЕНДУЕТСЯ использовать для резки PVC или CPVC для сварного соединения с растворителями. Вместо этого, лучше использовать вышеуказанные Труборезы для пластиковых труб **QUICK RELEASE™ СТР. 29**

ЭКСКЛЮЗИВНЫЕ  
ВОЗМОЖНОСТИ





## ПИЛЫ ДЛЯ ПЛАСТИКОВЫХ ТРУБ

### ПРЕИМУЩЕСТВА

- Режет трубы из ABS, CPVC, PVC, включая канализационные трубы из пластика С900 большого диаметра, до 6" и 8".
- Эргономический дизайн ручки моделей PPS20 и PPS24 с большим радиусом для удобства руки.
- Отлитая конструкция ручки моделей PPS12 и PPS18 делает процедуру замены лезвия быстрой и удобной.

Конструкция пил для пластиковых труб производства компании Reed специально предназначена для отрезания пластиковых труб. Состав пластиковой трубы, в частности, трубы из ПВХ содержит очень жесткие материалы, в связи с этим пилы, предназначенные исключительно для резки дерева, будут очень быстро тупиться. Поэтому возникла необходимость создать пилы с соответствующими параметрами, надлежащей комплектности и жесткости, обеспечивающей эффективную резку пластиковых труб. Стандартные пилы для PPS производства компании Reed соответствуют этим требованиям, сохраняя при этом конкурентоспособные цены и предлагая сменные лезвия. Низкий профиль моделей **PPS12** и **PPS18** предоставляет возможность работать в стесненном пространстве. К тому же дизайн их зубьев, комплектность и жесткость упрощают резку труб из ABS, и PVC. Модели **PPS20** и **PPS24** имеют 11 зубьев на дюйм (что больше, чем в обычной конструкции) и уникальную форму, которая исключает вибрацию пластика или дерева при возвратно-поступательном движении лезвия пилы. Пилы осуществляют резку труб в диапазоне от 40 до 80 из ПВХ, ХПВХ, С900, ABS-пластика, а также дерева. Лезвия всех четырех моделей предназначены для непрерывного возвратно-поступательного пиления, обеспечивая, таким образом, повышение производительности работ. Эта же конструкция обеспечивает быструю резку. Пилы для пластиковых труб компании Reed режут трубы с толщинами стенок в диапазоне от Schedule 40 до Schedule 80 из ПВХ, С900, ХПВХ и ABS, а также дерева. Модель PPS24 также режет трубы из HDPE.

PPS20



PPS24



PPS18



PPS12



№ по каталогу	Арт.	Диаметр труб		Длина		Вес	
		Дюймы (ном.)	Факт. Ø, мм	дюймы	мм	фунты	кг
PPS12	04512	3	75	16	426	0.6	0.3
PPS18	04510	4	100	22	560	0.7	0.3
PPS20	04720	6	150	20	508	1.0	0.5
PPS24	04724	8	200	24	610	1.1	0.5

### СМЕННЫЕ ЛЕЗВИЯ

№ по каталогу	Арт.	Описание
PPS18B	94510	Лезвие PPS18
PPS12B	94512	Лезвие PPS12
PPS20B	94720	Лезвие PPS20
PPS24B	94724	Лезвие PPS24

## ИНСТРУМЕНТ ДЛЯ РАЗВАЛЬЦОВКИ ПОЛИЭТИЛЕНОВЫХ ТРУБ

### ПРЕИМУЩЕСТВА

- Развальцовывайте трубы в водопроводных системах с легкостью при помощи **инновационного и недорогого** инструмента.

Инструмент для развальцовки полиэтиленовых труб создает холодную развальцовку после 10 легких полных оборотов для соединения водопроводных систем из PE 160 psi (SDR9) с помощью недорогих стандартных фитингов стандарта AWWA, для трубопроводов CTS. Эти инструменты подходят для развальцовки труб из PE средней и высокой плотности.

№ по каталогу	Арт.	Размер трубы	Вес	
		дюймы	фунты	кг
SFPE3/4*	04200	3/4	1.9	0.9
SFPE1*	04202	1	2.2	1.0

\*ЭКСКЛЮЗИВ

САМЫЙ ЛУЧШИЙ!

SFPE3/4



ЭКСКЛЮЗИВНЫЙ  
ИНСТРУМЕНТ



SFPE3/4 в  
работе

## ЗЕНКОВКА ДЛЯ ФИТИНГОВ ПЛАСТИКОВЫХ ТРУБ

### ПРЕИМУЩЕСТВА

- Очищает остатки трубы и слой оставшегося цемента с фитингов из PVC, CPVC и ABS.
- Уменьшает затраченное рабочее время и стоимость материалов, благодаря возможности повторного использования фитингов.
- Есть в наличии 7 размеров, которые соответствуют для стандартной дрели с патроном 1/2" (не включена в поставку).
- Прочный ящик обеспечивает хранение и транспортировку зенковки, продлевая ее срок службы.

Экономичная зенковка предназначена для очистки старых или сломанных труб и удаления оставшегося слоя цемента с фитингов, таким образом, чтобы их можно было использовать повторно. В эпоху бережного отношения к природе и повторного использования материалов, эти зенковки для труб из PVC, CPVC и ABS пластиков сэкономят вам время и расходы на материалы. Зенковки для фитингов пластиковых труб подходят к электрической или беспроводной дрели с патроном 1/2". Они успешно используются для работы с вентиляционными, дренажными и водопроводными трубами. Режущая твердосплавная вставка зенковки обеспечивает режущий край с любой стороны. Проверните вставку перед заменой и получите три дополнительных, бонусных режущих края.



PPR200 в работе



Режущая твердосплавная вставка

PPR300



№ по каталогу	Арт.	Описание	Размер вала	Вес	
				фунты	кг
PPR75	04521	для зенковки 3/4" фитингов из PVC, CPVC и ABS Sch. 40	1/4" шестигр.	0.12	0.05
PPR100	04522	для зенковки 1" фитингов из PVC, CPVC и ABS Sch. 40	1/4" шестигр.	0.14	0.06
PPR125	04523	для зенковки 1 1/4" фитингов из PVC, CPVC и ABS Sch. 40	3/8" шестигр.	0.30	0.13
PPR150	04524	для зенковки 1 1/2" фитингов из PVC, CPVC и ABS Sch. 40	3/8" шестигр.	0.40	0.18
PPR200	04525	для зенковки 2" фитингов из PVC, CPVC и ABS Sch. 40	3/8" шестигр.	0.60	0.27
PPR300	04526	для зенковки 3" фитингов из PVC, CPVC и ABS Sch. 40	3/8" шестигр.	1.20	0.52
PPR400	04527	для зенковки 4" фитингов из PVC, CPVC и ABS Sch. 40	3/8" шестигр.	2.00	0.89
PPRK4	04528	Набор с инструментом PPR150, PPR200, PPR300, PPR400 в жестком пластиковом ящике	-	7.60	3.50
PPRK5	04520	Набор с инструментом PPR125, PPR150, PPR200, PPR300 и PPR400 в жестком пластиковом ящике	-	7.80	3.50
PPRK6	04529	Набор с инструментом PPR75, PPR100, PPR150, PPR200, PPR300 и PPR400 в жестком пластиковом ящике	-	7.90	3.60



PPRK6



PPR75

ПРИМЕЧАНИЕ: Зенковку для фитингов пластиковых труб НЕ РЕКОМЕНДУЕТСЯ использовать для систем, находящихся под давлением или для систем вентиляции газа.

## ИНСТРУМЕНТ ДЛЯ ЗАЧИСТКИ ПОЛИЭТИЛЕНОВЫХ ТРУБ

### ПРЕИМУЩЕСТВА

- Один инструмент для обработки полиэтиленовых труб в диапазоне 2" - 6".
- Потребуется всего 2 минуты, чтобы установить и очистить пластиковую трубу 6".
- Оставляет **равномерно** очищенную поверхность.
- Прекрасно работает даже на некруглых трубах.

Инструмент для зачистки пластиковых труб подготавливает наружную поверхность пластиковой трубы для электроплавки (сварки), удаляя окисленный слой и загрязнения. Подпружиненное лезвие оказывает равномерное давление на трубу для обеспечения гладко обработанной поверхности. Лезвие не соскакивает благодаря равномерному усилию, передаваемому пружиной. В обновленный вариант этой модели входят ролики с шариковым подшипником для более плавного хода и вращающаяся ручка, которая позволяет вращать скребок одним непрерывным движением. Также, новая роликовая цепь системы натяжения дает больше возможностей для работы с некруглыми трубами. Скребок для пластиковых труб можно использовать на торце пластиковой трубы или любым другим ее месте, имея свободный зазор всего в 6" (150мм) для вращения вокруг трубы.

№ по каталогу	Арт.	Размер трубы		Вес	
		дюймы	факт. Ø, мм	фунты	кг
PESCRAPER2*	04631	2 - 6	60 - 168	3.1	1.4

\*В наличии с конца 2014



PESCRAPER2 в работе



PESCRAPER2



## КОМПЛЕКТ ИНСТРУМЕНТОВ ДЛЯ БЫСТРЫХ РЕШЕНИЙ

### ПРЕИМУЩЕСТВА

- Комплект включает весь необходимый инструмент для получения **идеального соединения** труб (фитингов).
- Для работы с пластиковыми трубами, такими как PVC, CPVC, PP, ABS и PE.
- Резак быстро, ровно и чисто режет трубу из пластика.

В этот комплект входит инструмент, необходимый для создания идеального, долгосрочного соединения трубы и фитинга. Труборез Quick Release™ выполняет ровный, чистый рез, который необходим для соответствующего врезания в фитинг и для снижения вероятности протечек. Модели резцов для снятия заусенцев DEB4 и DEB1 выполняют ровную фаску, обеспечивая должную подготовку поверхности для установки фитинга. И, в то же самое время, позволяя цементному раствору перемещаться в нужную часть трубы для лучшего распределения по поверхности соединения, обеспечивая прочное сочленение деталей. Внутренний резак для труб IC1SL (в некоторых комплектах) гарантирует ровный внутренний рез в труднодоступных местах, где не подойдет труборез. Весь инструмент поставляется в прочном ящике из жесткого пластика.

№ по каталогу	Арт.	Описание	Вес	
			фунты	кг
★ TC2PPDEB1-2SK	04142	TC2QPVC, DEB1IPS & DEB1-2IPS с ящиком	5.6	2.5
TC3PPSK	04151	TC3QPVC, DEB4 & DEB1IPS с ящиком	6.9	3.1
TC3-636SK	04155	TC3QPVC, DEB4 & IC1SL с ящиком	6.9	3.1
TC4-636SK	04156	TC4QPVC, DEB4 & IC1SL с ящиком	7.1	3.2
★ TC2PPSK	04157	TC2QPVC, DEB4 & DEB1IPS с ящиком	5.6	2.5

## ОБЖИМНЫЕ ЩИПЦЫ ДЛЯ ТРУБ ИЗ PEX

### ПРЕИМУЩЕСТВА

- Легко **сжимает кольца**, обеспечивая хорошее соединение.
- Обжимные щипцы - это идеальный инструмент для систем из PEX, потому что они **должным образом** сжимают кольцо, не повреждая его.
- Каждая модель компании Reed для обжимки медных колец оснащена собственным проходным/непроходным калибром и шестигранным ключом.

Обжимные щипцы для монтажа труб PEX (молекулярно-сшитый полиэтилен) сжимают медные кольца, используемые в медных фитингах PEX. Системы PEX применяются, помимо всего прочего, для переносных водопроводных линий, систем нагрева солнечными лучами, растапливания снега, при строительстве искусственных катков. Конструкция таких обжимных щипцов PEX устраняет вероятность появления отетин и разрушений колец. Инструмент с легкостью сжимает кольцо, значительно упрощая монтаж систем PEX. Для работы одной рукой с трубами диаметром 1/2" и 3/4" из PEX можно использовать модели PEXON12 или PEXON34.

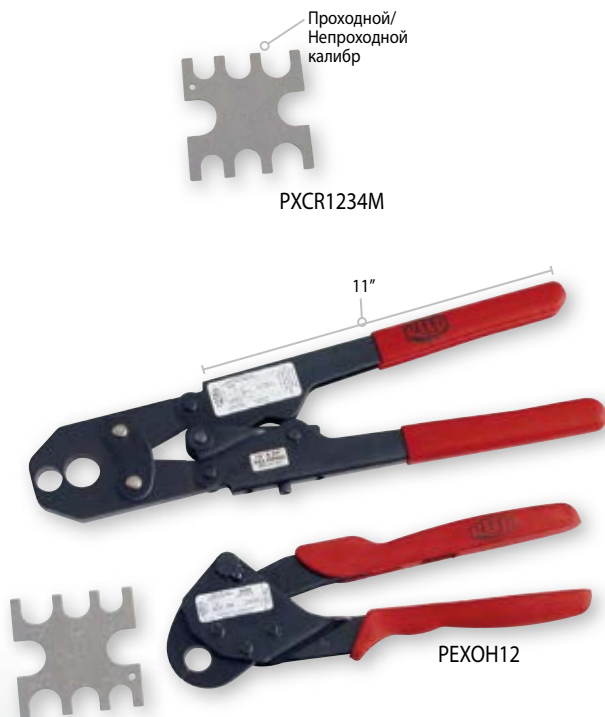

№ по каталогу	Арт.	Описание	Длина рукоятки*	Вес	
				фунты	кг
PXCR12S	04900	Размер 1/2"	8 3/4"	3.0	1.4
PXCR34S	04903	Размер 3/4"	9"	3.0	1.4
PXCR1M	04904	Размер 1"	11 1/2"	4.0	1.8
PXCR1234M	04910	Размер 1/2" и 3/4"	11"	4.3	1.9
PEXON12	04920	Размер 1/2" для работы одной рукой	8 1/2"	2.5	1.1
PEXON34	04925	Размер 3/4" для работы одной рукой	9"	2.6	1.2

\*Длина рукоятки не включает насадку.



## ИНСТРУМЕНТ ДЛЯ ЗАЧИСТКИ ПЛАСТИКОВЫХ ТРУБ

### ПРЕИМУЩЕСТВА

- В DEV 1 для удобства в работе на рукоятке сделана **накатка** (не скользит). Для увеличения срока службы корпус выполнен из прочного алюминия.
- При вращении одновременно можно **зачищать и снимать фаску**, используя модели DEV4 и DEV1.
- Подходит для работы с трубами из PVC, CPVC, PE, ABS и PP.
- Модели DEV1 позволяют делать фаску 15° на трубах трех диаметров.

Компания Reed предлагает несколько типов инструмента для зачистки пластиковых труб от заусенцев, и выбор зависит от размера трубы и предпочтения по типу инструмента.

**Запатентованный инструмент DEV1** в считанные секунды зачищает и снимает фаску с труб произведенных в соответствии со стандартами производителей. Соединения пластиковых труб хорошо подгоняются, благодаря гладким краям со снятой фаской, которые обеспечивают модели DEV1. Все модели пригодны для работы с трубами из PVC, CPVC, PE, ABS и PP. В одном инструменте вы найдете по три размера для каждого типа труб – для стальных труб, медных труб или для труб метрических размеров. Модель **DEV1IPS-INT** – это двухсторонний инструмент для зачистки как по внутреннему, так и по внешнему диаметру. Все модели DEV1 имеют внутренние направляющие (для трех размеров труб), рукоятку с накаткой (для сопротивления скольжению) и режущие сменные лезвия.

Одним простым поворотом эксклюзивная модель компании Reed **DEV4** за считанные секунды очищает от заусенцев, делает фаску 15° и идеально подходит для выполнения работ одной рукой, благодаря надежной рукоятке. После этого торец трубы становится гладким и имеет фаску для облегчения соединения труб. Этот литой под давлением алюминиевый инструмент оснащен лезвием из упрочненной стали, которое может использоваться для двусторонней резки и может затачиваться. Подходит для очистки шести номинальных размеров труб из PVC, CPVC и ABS диаметром до 4" включительно. **DEV2** позволяет очистить от заусенцев внутренние и внешние края труб из PVC, CPVC, PE, ABS и PP диаметром до 2" включительно. Выполненная из стали, конусообразная конструкция позволяет использовать этот инструмент для труб самых маленьких размеров, включая, в том числе, трубы диаметром 1/8".

**НОВИНКА**



DEV4 в работе

ЭКСКЛЮЗИВНЫЙ ИНСТРУМЕНТ

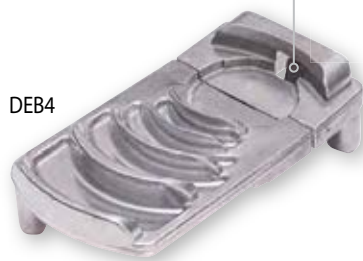

DEV4



DEV2

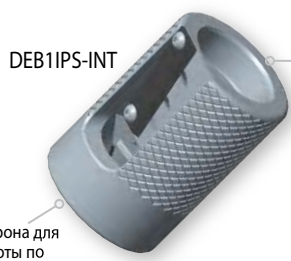

DEV1IPS-INT

Сторона для работы по наружному диаметру



DEV1IPS в работе

Сторона для работы по внутреннему диаметру.

### МОДЕЛЬНЫЙ РЯД СЕРИИ DEV1\*

№ по каталогу	Арт.	Номинальный размер трубы	Используется для	Труба	Вес	
					фунты	кг
DEV1IPS*	04650	1/2", 3/4", 1" O.D.	PVC, CPVC, PE, ABS, PP	IPS	0.4	0.2
DEV1CTS*	04652	1/2", 3/4", 1" O.D.	PVC, CPVC, PE, ABS, PP	CTS	0.4	0.2
DEV1-2IPS*	04654	1 1/4", 1 1/2", 2" O.D.	PVC, CPVC, PE, ABS, PP	IPS	0.9	0.4
★ DEV1M*	04655	20, 25, 32 мм O.D.	PVC, CPVC, PE, ABS, PP	метрич	0.4	0.2
★ DEV1-2CTS*	04656	1 1/4", 1 1/2", 2" O.D.	PVC, CPVC, PE, ABS, PP	CTS	0.9	0.4
★ DEV1IPS-INT*	04670	1/2", 3/4", 1" I.D./O.D.	PVC, CPVC, PE, ABS, PP	IPS	0.6	0.3

★ **НОВИНКА**  
★ **ЭКСКЛЮЗИВ**

\*ЗАПАТЕНТОВАННАЯ РАЗРАБОТКА.

ПРИМЕЧАНИЕ: IPS для работы с размерами для труб из металла, CTS – для труб из меди.

ЭКСКЛЮЗИВНЫЙ ИНСТРУМЕНТ



DEV1CTS



DEV1M

### МОДЕЛИ DEV2 И DEV4

№ по каталогу	Арт.	Номинальный размер трубы						Вес		
		до 2" (60мм)						фунты	кг	
DEV2	04436							0.2	0.09	
DEV4*	04430	дюймы	1 1/4	1 1/2	2	2 1/2	3	4	0.7	0.32
		факт. Ø, мм	42	50	63	75	90	114		

★ **ЭКСКЛЮЗИВ**

ИНСТРУМЕНТ ДЛЯ ЗАЧИСТКИ (ДЛЯ МЕТАЛЛИЧЕСКИХ ТРУБ). СТР.24



DEV1IPS

МЕТРИЧЕСКИЕ РАЗМЕРЫ

## ИНСТРУМЕНТ ДЛЯ СНЯТИЯ ФАСОК

## ПРЕИМУЩЕСТВА

- Для безопасного среза 15° фаски этому инструменту потребуется всего несколько поворотов вокруг трубы из ПВХ.
- Крепкая конструкция из усиленного алюминия **прослужит долго**.
- Можно настроить под **разные размеры фаски**, используя один и тот же инструмент.

С помощью инструмента, имеющего корпус из алюминиевого сплава, эффективную роликовую блокировку и долгий срок службы, на всех типах пластиковых труб, включая уплотненные трубы из ПВХ и ПВХ С900, за одну минуту можно сделать ровную фаску под углом 15°. В зависимости от толщины стенки, фаска может быть длиной до 1 1/2 дюйма. Инструмент легко регулируется под разные размеры и толщину труб без замены комплектующих. Режущее лезвие можно, при необходимости заточить или заменить.

№ по каталогу	Арт.	Диаметр труб		Weight	
		Дюймы (ном.)	Факт. Ø, мм	фунты	кг
BT1	04395	1 1/2 - 8	40 - 200	3.0	1.4
BT2	04398	1 1/2 - 12	40 - 300	6.1	2.8

ПРИМЕЧАНИЕ: ЕСЛИ ТРУБА НЕ ЗАКРЕПЛЕНА, РЕКОМЕНДУЕТСЯ ИСПОЛЬЗОВАТЬ СПЕЦИАЛЬНЫЕ ТИСКИ ДЛЯ ТРУБ ОТ КОМПАНИИ REED

## СМЕННЫЕ ЛЕЗВИЯ

№ по каталогу	Арт.	Описание
BT1B	94388	Лезвие для скошенного отреза для моделей BT1 и BT2
BT1SB	94386	Опорный нож для моделей BT1 и BT2

## УСТРОЙСТВО ДЛЯ СНЯТИЯ ФАСОК С ДРЕЛЬЮ-ПРИВОДОМ

## ПРЕИМУЩЕСТВА

- Быстро снимает фаску с трубы при помощи привода дрели, исключая усталость пользователя, когда приходится выполнять многочисленные резы/снятие фасок.
- В считанные секунды зачищает заусенцы одновременно как на внешнем диаметре, так и на внутреннем.
- Выполняет ровный равномерный косой срез на трубах из PVC и CPVC, устраняя вероятность протечек, которые могут появляться из-за некачественной фаски.

Устройство для снятия фасок с дрелью-приводом устанавливается на электрическую проводную или беспроводную дрель (не входит в поставку). Устройство предназначено для снятия фаски как на внутреннем, так и на внешнем диаметрах пластиковой трубы. Для качественного соединения труб и фитингов из PVC и CPVC должна быть сделана фаска с помощью инструмента для снятия фасок Reed серии PB, который за считанные секунды обеспечивает четкий, равномерный косой срез под углом 15° заводского качества. Устройство для снятия фасок с дрелью-приводом поставляется в комплекте в прочном ящике, удобном для работы. В состав комплекта входят оправки для работы с трубами диаметром 2", 3" и 4". Для работы с трубами другого диаметра оправки заказываются отдельно.

№ по каталогу	Арт.	Описание	Вес	
			фунты	кг
★ PBKIT	04660	Комплект в ящике с инструментом для снятия фаски 2", 3" и 4"	6.6	3.0
★ PB2	04662	для трубы из пластика 2"	0.4	0.2
★ PB3	04663	для трубы из пластика 3"	0.5	0.2
★ PB4	04664	для трубы из пластика 4"	0.7	0.3

★ **НОВИНКА** – Появится в продаже с середины 2014

QUALITY  
& Service  
that Last a Lifetime



КОМПАНИЯ REED  
ПРИНОСИТ ПРИБЫЛЬ  
ВО ВСЕМ МИРЕ ...  
ГАРАНТИРОВАНО !

постоянный поиск подготовленных профессионалов, использует самое современное и эффективное оборудование, а также применяет концепции управления качеством для достижения поставленных целей. Компания Reed также стремится обеспечить наиболее оптимальное рабочее место, несет ответственность за состояние окружающей среды и стремится быть компанией с высокой гражданской ответственностью.

## ВИДЕОКУРС

Регулировка при помощи винта с накатанной головкой



BT2 в работе

BT1  
в работе

## ✓ ПОЧЕМУ REED?

ПОЧЕМУ REED? Намного быстрее, безопаснее и эффективнее, чем напильник или электро-пила, поскольку снижается вероятность протечек после соединения труб.

## ★ НОВИНКА

PB4



PB4 в работе



## ВИДЕОКУРС

REED  
МИССИЯ КОМПАНИИ

Компания Reed укрепляет свои позиции в отрасли производства инструментов для трубопроводов за счет создания наиболее инновационных инструментов высочайшего качества, наивысшего уровня обслуживания клиентов, минимальных общих расходов и обеспечения максимальной прибыли для дистрибьюторов и пользователей. Компания Reed осуществляет



## УНИВЕРСАЛЬНЫЕ ТРУБОРЕЗЫ ДЛЯ ТРУБ ИЗ ПОЛИЭТИЛЕНА

ИНСТРУМЕНТЫ ДЛЯ РАБОТЫ С ПЛАСТИКОВЫМИ ТРУБАМИ

2

PIPE TOOLS & VISES  
SINCE 1896

### ПРЕИМУЩЕСТВА

- Специальная оправка, фреза и направляющие фрезы для труб из полиэтилена.
- Включает все детали для обеспечения успешной резки труб из полиэтилена.

Компания Reed предлагает Универсальные труборезы с пневматическим приводом для резки труб из полиэтилена с номинальным диаметром 8" – 48" (наружный диаметр 200-1300 мм). Комплекты труборезов поставляются в стальном ящике для инструмента и включают: универсальный труборез, фильтр-регулятор-маслораспылитель, и фрезы UPCSTEEL6 и UPCPE8. Фреза UPCPE8 предназначена для резки труб из полиэтилена большого диаметра с толщиной стенки до 2" (69мм). Для резки труб из полиэтилена диаметром 6" – 8", фреза UPCSTEEL4 заказывается отдельно.

№ по каталогу	Арт.	Размер трубы		Вес*	
		дюймы-номин.	факт. Ø, мм	фунты	кг
UPC836APE*	07517	8 - 36	200 - 1000	101	45.9
UPC848APE*	07518	8 - 48	200 - 1300	106	48.2

\*ЭКСКЛЮЗИВ

\*ВЕС БРУТТО включает все составляющие и упаковку.

Для моделей #07517 и #07518 не нужен резервуар для воды (не поставляется).

### ФРЕЗЫ ДЛЯ УНИВЕРСАЛЬНЫХ ТРУБОРЕЗОВ ДЛЯ ТРУБ ИЗ ПОЛИЭТИЛЕНА

№ по каталогу	Арт.	Описание	Диаметр трубы	Материал трубы
UPCSTEEL4	97519	Фреза диаметром 4" режут PE трубы с толщиной стенки до 4" (18.3 мм)	6 - 8 in 150 - 200 мм	PE
UPCSTEEL6	97520	Фреза диаметром 6" режут PE трубы с толщиной стенки до 1" (43.7 мм)	8 - 48 in 200 - 1300 мм	PE
UPCPE8	97521	Фреза диаметром 8" режут PE трубы толщиной стенки до 2" (69 мм)	26 - 48 in 660 - 1300 мм	PE

УНИВЕРСАЛЬНЫЕ ТРУБОРЕЗЫ. СТР. 19-20, включая для труб из ПВХ.

## СТАНКИ ДЛЯ БЫСТРОГО РЕЗА И СНЯТИЯ ФАСКИ RAPID CUT & BEVEL™ MACHINES

### ПРЕИМУЩЕСТВА

- За один проход безопасно выполняют чистый ровный рез и снимают фаску на трубах из PVC и PE.
- Быстрее, чем ручные труборезы и безопаснее, чем дисковая пила.
- Легкий станок с пневматическим приводом.
- Установка, резка и снятие фаски занимает около 1 минуты на 1 дюйм диаметра трубы.

Портативный станок, который можно использовать на рабочей площадке и над землей, в воде и в траншеях. Около одной минуты на каждый дюйм диаметра трубы, потребуется для резки и снятия фаски. Модель **RCB412** предназначена для труб диаметром 4" - 12", а модель **RCB624** оснащена удлиненной цепью и дополнительной петлей для обхвата трубы большего диаметра до 24".

Экономьте время и деньги, когда необходимо сделать аккуратный, быстрый рез и снять фаску на пластиковой трубе.

№ по каталогу	Арт.	Размер трубы		Вес*	
		дюймы-номин.	факт. Ø, мм	фунты	кг
RCB412**	07700	4 - 12	114 - 335	26.0	12.0
RCB624**	07706	6 - 24	168 - 610	29.5	13.4

\*ЗАПАТЕНТОВАННЫЙ

\*ЭКСКЛЮЗИВ

РИМЕЧАНИЕ: Требуется воздушный компрессор (не входит в поставку). Компрессор с производительностью 1,8 м3/мин., давление 90 фунт/кв. дюйм (6 бар) 600 кПа. Всегда используйте фильтр-регулятор-маслораспылитель (FRL) при работе с пневматическим инструментом Reed. Reed предлагает FRL #97591. ФИЛЬТР-РЕГУЛЯТОР-МАСЛОРАСПЫЛИТЕЛЬ. СТР. 17

МАКСИМАЛЬНАЯ ТОЛЩИНА СТЕНКИ: 1" (38.1 мм) для PVC.

1" (31.75 мм) для PE (LDPE, MDPE, HDPE), включая: SDR 7 до 10"; SDR 9 до 16"; SDR 11 до 18"; SDR 13.5 до 24". Для резки труб из PE с большей толщиной стенки используйте инструмент компании Reed **УНИВЕРСАЛЬНЫЕ ТРУБОРЕЗЫ ДЛЯ ПЛАСТИКОВЫХ ТРУБ.**

### ДОПОЛНИТЕЛЬНЫЙ КОМПЛЕКТ

№ по каталогу	Арт.	Описание	Вес	
			фунты	кг
RCBKIT1	07702	Трансформирует RCB412 в RCB624	9.9	4.5

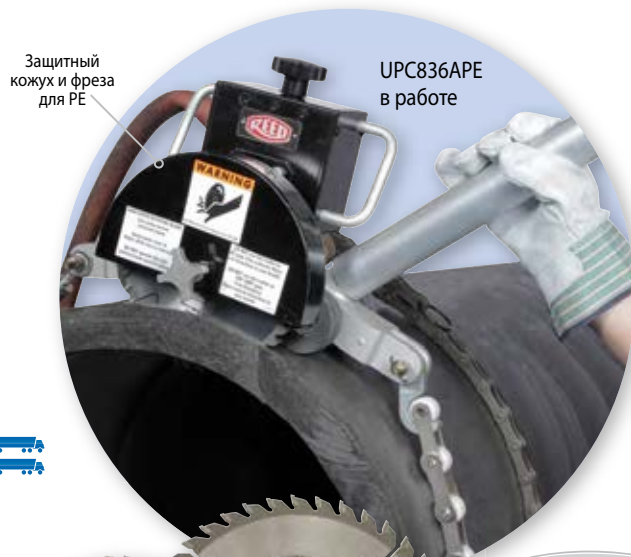

UPCSTEEL6

UPCPE8

ЭКСКЛЮЗИВНЫЙ  
ИНСТРУМЕНТ

ВИДЕОКУРС

RCB412 в работе

RCB412



ВИДЕОКУРС

### ✓ ПОЧЕМУ REED?

Инструмент идеально режет и снимает фаску, обеспечивая перпендикулярность и сходимость реза даже на трубах большого диаметра до 24"(610мм)

ЭКСКЛЮЗИВНЫЙ  
ИНСТРУМЕНТ



## ТРУБОРЕЗЫ PLAS IN-LINE ROTARY™ ДЛЯ ТРУБ БОЛЬШОГО ДИАМЕТРА



### ✓ ПОЧЕМУ REED?

Патентованный инструмент обеспечивает перпендикулярность реза на пластиковых трубах самых больших диаметров, до 28 дюймов (800 мм). Одновременно режет трубу и делает фаску.

PLAS2

### ПРЕИМУЩЕСТВА

- **Чисто и безопасно!** Никакой стружки, которая загрязняет клапаны и отверстия.
- Необходим зазор только 6" – 8" для вращения трубореза PLAS вокруг трубы.
- Режет овальные (неровные) трубы, благодаря **подпружиненному держателю резца**.
- Недорогой инструмент для того, чтобы сделать врезку или срезать трубу, а затем привести трубопровод в рабочее состояние. **Снижает все расходы на работу!**

Труборезы Plas In-Line Rotary™ прекрасно подходят для резки труб из PE и PVC в траншеях (котлованах) или над землей. Для таких труборезов как PLAS требуется зазор вокруг труб всего от 6" до 8" (153-203мм), что делает их удобными для работы в траншеях и с меньшими затратами. Ролики с внешней стороны выравнивают резак на трубе для обеспечения ровного реза. Резцы данного инструмента с победитовыми напайками для труб из ПВХ предназначены для долгого срока службы и режут трубы с толщиной стенки до 2". Каждый труборез для труб из ПВХ может также одновременно с резкой формировать фаску 15° с обеих сторон реза. Кроме того, компания Reed разработала резец из упрочненной стали для резки труб из PE. Изогнутое лезвие позволяет убирать стружку за пределы рабочей зоны, облегчая таким образом резку труб из PE. Труборезы Plas In-Line Rotary™ можно трансформировать для работы с трубами из PE, отдельно заказав резец PLASPEB #94485.



Лезвие для снятия фаски



PLAS1

PLAS1 идеально подходит для водопроводных труб С900.

ВИДЕО КУРС

ЭКСКЛЮЗИВНЫЙ ИНСТРУМЕНТ



PLAS1PE

№ по каталогу	Арт.	Размер трубы		Применяется для*	Из каких сегментов состоит	Вес	
		дюймы-номин.	факт. Ø, мм			фунты	кг
PLAS1*	04470	6 - 12	160 - 335	PVC	A, B, C	52	23.6
PLAS1PE*	04474	6 - 12	160 - 335	PE	A, B, C	52	23.6
PLAS2*	04475	14 - 18	355 - 500	PVC	B, C (2), D	57	25.9
PLAS2PE*	04477	14 - 18	355 - 500	PE	B, C (2), D	57	25.9
PLAS3*	04480	14 - 24	355 - 630	PVC	B, C (3), D	62	28.2
PLAS3PE*	04483	14 - 24	355 - 630	PE	B, C (3), D	62	28.2
PLAS4*	04485	14 - 28	355 - 800	PVC	B, C (4), D	68	30.9
PLAS4PE*	04487	14 - 28	355 - 800	PE	B, C (4), D	68	30.9

\*ЭКСКЛЮЗИВ

ПРИМЕЧАНИЕ: модели 04470, 04475, 04480, 04485 укомплектованы резцом для резки труб из PVC. Модели 04474, 04477, 04483, 04487 укомплектованы резцом для резки труб из PE. Резцы взаимозаменяемые.

\*ТРУБОРЕЗЫ PLAS РЕЖУТ ТРУБЫ ИЗ PVC И PE. СУЩЕСТВУЮТ СЛЕДУЮЩИЕ ОСОБЫЕ ОГРАНИЧЕНИЯ ДЛЯ ТРУБ ИЗ PE: Трубы из PE с толщиной стенок 2"-14"(50.8мм) – до диаметра 14", трубы из PE с толщиной стенок 1 1/2"(38.1мм) – до диаметра 18", трубы из PE с толщиной стенок 1"(25.4мм) – до диаметра 28".

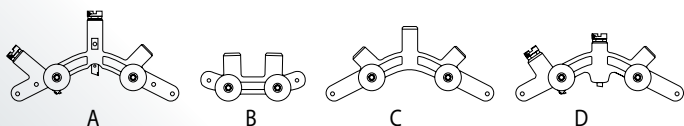

A

B

C

D

## ТРУБОРЕЗЫ ДЛЯ ПЛАСТИКОВЫХ ТРУБ PLAS HAND-OVER-HAND ROTARY™

### ПРЕИМУЩЕСТВА

- Прикрепленные ручки позволяют быстро поворачивать вручную – сокращая на половину время для использования стандартного трубореза PLAS.
- Оставляет отходы (не пыль или стружка), которые **легко перерабатываются**.
- Легко перевозится (транспортируется) и быстро устанавливается на трубу из PE и PVC.

Эксклюзивный инструмент Reed Plas Hand-over-Hand Rotary™ превосходно справляется с резкой труб диаметром от 4" до 12" (110 – 336мм) из PE и PVC при наземных работах и в траншеях. Он оснащен ручками, которые позволяют быстро вращать труборез вручную. После установки трубореза на трубе, оператор выполняет один полный оборот, подает режущий инструмент ближе к трубе и продолжает вращать/подавать по мере необходимости. Для работы с моделью «ОН» необходим зазор 11"(280мм) вокруг трубы. Наличие ручек означает, что нет необходимости в выставлении положения ручки после каждого поворота, в отличие от стандартной модели трубореза PLAS (см.выше). Как и в случае с указанной выше моделью труборезов PLAS, наружные ролики сохраняют резак выровненным относительно трубы, гарантируя каждый раз перпендикулярность реза. Резцы данного инструмента с победитовыми напайками для труб из ПВХ предназначены для долгого срока службы и режут трубы с толщиной стенки до 2". Каждый труборез для труб из ПВХ может одновременно с резкой формировать с обеих сторон реза фаску с углом скоса 15°. Кроме того, компания Reed создала резцы из упрочненной стали для резки труб из PE. Изогнутое лезвие позволяет убирать стружку за пределы рабочей зоны, облегчая, таким образом, резку труб из PE.

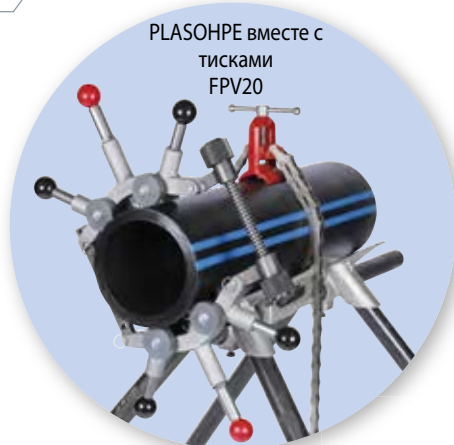

PLASONPE вместе с тисками FPV20

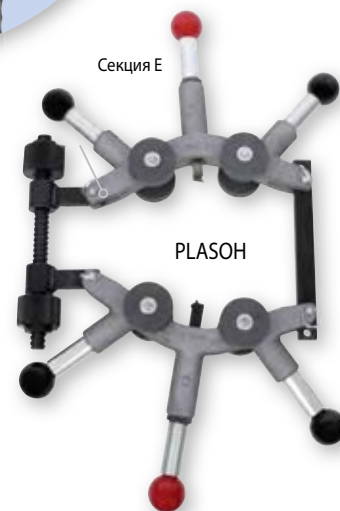

Секция E

PLASON



PLASON с лезвием PLASPCVB



Модель PLASON Hand-Over-Hand в работе

№ по каталогу	Арт.	Размер трубы		Применяется для*	Из каких сегментов состоит	Вес	
		дюймы -номин.	факт. Ø, мм			фунты	кг
PLASON*	04463	4 - 8	106 - 240	PVC	E (2)	21	9.6
PLASONPE*	04464	4 - 8	106 - 240	PE	E (2)	21	9.6
PLASON12PE	04468	4 - 12	106 - 335	PE	E (2), B (1)	52	23.6
PLASON12*	04469	4 - 12	106 - 335	PVC	E (2), B (1)	52	23.6

\*ЭКСКЛЮЗИВ

ПРИМЕЧАНИЕ: модели 04463, 04469 укомплектованы резцом для резки труб из PVC. Модели 04464, 04468 укомплектованы резцом для резки труб из PE. Резцы взаимозаменяемые.  
\*\*ТРУБОРЕЗЫ PLAS РЕЖУТ ТРУБЫ ИЗ PVC И PE. СУЩЕСТВУЮТ СЛЕДУЮЩИЕ ОСОБЫЕ ОГРАНИЧЕНИЯ ДЛЯ ТРУБ ИЗ PE: ТРУБЫ ИЗ PE С ТОЛЩИНОЙ СТЕНОК 2"(38.1ММ) - ДИАМЕТРОМ ДО 12".

## ТРУБОРЕЗЫ ДЛЯ ПЛАСТИКОВЫХ ТРУБ ГИЛЬОТИННОГО ТИПА

### ПРЕИМУЩЕСТВА

- Получение **перпендикулярного, прямого** реза для труб из PE, благодаря прочному корпусу и уникальной конструкции лезвий.
- Экономия на затратах на обработку торцов после реза, необходимая для электроплавнения.
- Необходим минимальный зазор вокруг трубы – всего 4" - 6" (102 – 152мм).
- **Чисто и безопасно!** Никакой стружки, которая загрязняет клапаны и отверстия.
- Большое количество **высококачественных резов**, благодаря прочному лезвию из инструментальной стали с тефлоновым покрытием.

Эти прочные труборезы гильотинного типа предназначены для резки труб из PE средней и высокой плотности, с характеристиками больше, чем SDR17, на расстоянии до 1/8" (3 мм) от края. Модель HPC12 предназначена для полиэтиленовых труб и IPS от SDR17 до SDR9.3. Медные втулки модели **HPC12** в узле подачи лезвия переменного сечения обеспечивают плавную подачу и более точное выравнивание лезвия. Для инструмента гильотинного типа компании Reed точный рез подразумевает отсутствие необходимости в обработке концов трубы для электроплавнения и минимальную обработку концов для торцевых соединений. Прочное лезвие с тефлоновым покрытием выполняет множество прямых резов без заусенцев, которые могут забивать клапаны и небольшие отверстия. Специальная конструкция лезвия с небольшим углом скоса позволяет легко начать рез и обеспечивает ровный и прямой рез. Лезвия можно легко заточить или заменить.

ПРИМЕЧАНИЕ: компания Reed настоятельно рекомендует использовать **УСТРОЙСТВО ЗАЗЕМЛЕНИЯ, СТР. 43** вместе с труборезами гильотинного типа. Используйте устройство заземления, как меру предосторожности против накопления заряда статического электричества. Рассеивайте заряд и минимизируйте возможность возгорания.

№ по каталогу	Арт.	Размер		Длина		Вес	
		Дюймы (ном.)	Факт. Ø, мм	дюймы	мм	фунты	кг
HPC4	04604	2 - 4	63 - 125	19	482	15.6	7.1
HPC8	04608	3 - 8	90 - 225	30	750	35.0	15.9
HPC12	04612	4 - 12	114 - 350	51	1295	100.0	45.5

### СМЕННЫЕ ЛЕЗВИЯ

№ по каталогу	Арт.	Описание
HPC4B	40329	HPC4 лезвие
HPC8B	40027	HPC8 лезвие
HPC12B	94903	HPC12 лезвие

ПРИМЕЧАНИЕ: модели HPC предназначены только для резки труб из PE, и не подходят для резки труб из PVC и PP (полипропилена), таких как Aquatherm®.



**САМЫЙ ЛУЧШИЙ!**

Плавное движение лезвия по направляющим за счет подающего винта

HPC12  
in use

**ЭКСКЛЮЗИВНЫЕ  
ВОЗМОЖНОСТИ**

**ВИДЕО КУРС**



HPC4

Конусообразное лезвие

### ✓ WHY REED?

Лезвия переменного сечения обеспечивают более ровный рез и имеют при этом минимальный износ. Данные резак более безопасны, нежели абразивные, потому что в трубе из PE не остается стружек, которые могут засорить вентили или клапаны

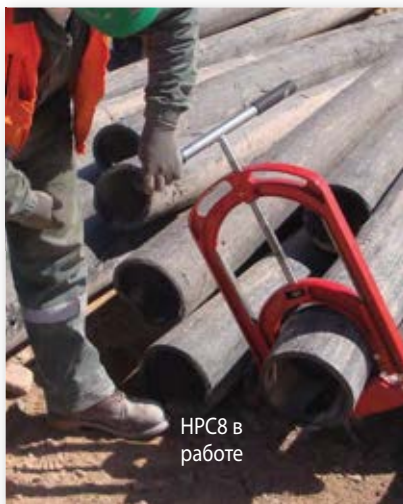

HPC8 в  
работе



HPC8



## ИНСТРУМЕНТЫ ДЛЯ ПЕРЕКРЫТИЯ ПОЛИЭТИЛЕНОВЫХ ТРУБ

### ПРЕИМУЩЕСТВА

- Прочные алюминиевые опоры для моделей PES2 и более крупных снижают вес инструмента, **облегчая его использование.**
- Неподвижные опоры **предупреждают повреждения** трубы при чрезмерном сжатии.
- Удобно использовать на линии, благодаря скользящей рукоятке и **отсутствию незакрепленных деталей.**
- Модель PES1 со встроенными упорами и «С»-образной конструкцией легко устанавливать и снимать с трубы.
- **При помощи соответствующих упоров-насадок**, модели PES2, PES4, PES6 и PES8 можно также использовать для работы с метрическими трубами.
- Конструкция двойной планки моделей PES2-2 позволяет при помощи одного инструмента сжимать трубу одновременно в двух точках, что гарантирует лучшее перекрытие и **дополнительную защиту** от протечек.
- Компания REED предлагает широкий выбор упорных насадок для всех инструментов для перекрытия труб из PE.

Компания Reed предлагает инструменты оптимальной конструкции для перекрытия потока технологической среды в полиэтиленовых трубах диаметром от 1/2" до 8". Различные модели данного инструмента используются в широком диапазоне размеров труб и вариантов применения. Скользящая поворотная рукоятка упрощает работу в труднодоступных местах и усиливает нагрузку для сжатия трубы. Масленки, расположенные в точках трения придают плавность ходу и увеличивают эксплуатационный срок инструмента. Алюминиевые опоры имеют анодированное покрытие или покрашены в целях защиты элементов от коррозии. На всех инструментах для сжатия полиэтиленовых труб имеются неподвижные упоры для предотвращения повреждений трубы при чрезмерном сжатии. Регулировка под различные размеры труб, на одной паре упоров, обеспечивает своевременное и удобное предотвращение избыточного сжатия труб стандартного диаметра.

ПРИМЕЧАНИЕ: компания Reed настоятельно рекомендует использовать **УСТРОЙСТВО ЗАЗЕМЛЕНИЯ. СТР. 43** вместе с Инструментом Для Сжатия Пластиковых Труб.

Используйте устройство заземления, как меру предосторожности против накопления заряда статического электричества. Снимайте заряд статического электричества и минимизируйте возможность возгорания.

№ по каталогу	Арт.	Размер трубы		Труба/стандартные упоры		Длина		Вес	
		дюймы -номин.	факт. Ø, мм	Кол-во упоров	Арт.упоров	дюймы	мм	фунты	кг
PES1IPS*	04290	1/2 - 1	.84" - 1.32"	3	94295	11	280	6.5	3.0
PES1CTS*	04292	1/2 - 1	.63" - 1.13"	3	94296	11	280	6.5	3.0
PES2IPS	04302	1/2 - 2	.84" - 2.38"	6	98079	12	305	11.6	5.3
PES2CTS	04304	1/2 - 2	.63" - 2.13"	6	98078	12	305	11.6	5.3
PES4	04306	2 - 4	2.38" - 4.50"	7	98094	20	508	38.6	17.5
PES2-2IPS	04322	1/2 - 2	.84" - 2.38"	6	98079	12	305	11.6	5.3
PES2-2CTS	04324	1/2 - 2	.63" - 2.13"	6	98078	12	305	11.6	5.3
PES2SDR17	04702	1/2 - 2	.84" - 2.38"	6	98123	12	305	11.5	5.3
PES2METRIC	04703	-	20 - 63 мм	6	98124	12	305	11.6	5.3
PES4SDR17	04704	2 - 4	2.38" - 4.50"	6	98122	20	508	38.6	17.5
PES4METRIC	04705	-	75 - 110 мм	6	98121	20	508	38.6	17.5

\*Все конструкции выполнены из стали.



Планка для двойного сжатия

## ГИДРАВЛИЧЕСКИЙ И РУЧНОЙ ИНСТРУМЕНТ, РАБОТА С ТРУБАМИ БОЛЬШОГО ДИАМЕТРА.

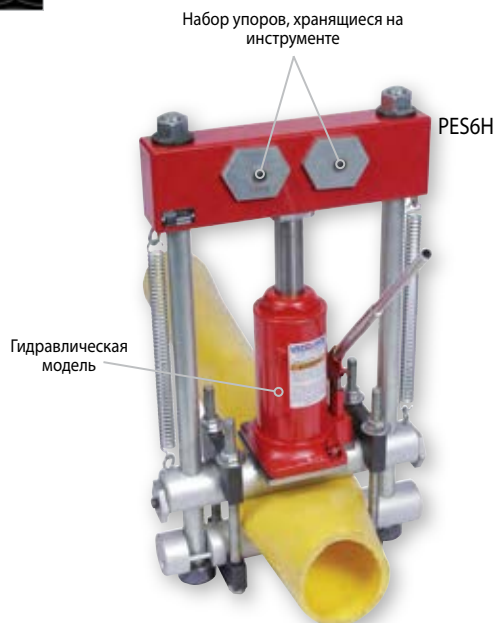

### ПРЕИМУЩЕСТВА

- Гидравлическая модель PES6H имеет встроенный гидравлический насос.
- Модели с ручным перекрытием PES6M и PES8M дешевле и легче, чем гидравлические, что делает их подходящими для нечастых работ или для выполнения работ с ограниченным бюджетом.
- Модель PES8H легко справляется с трубами большого диаметра, благодаря отдельному, входящему в поставку, ручному гидронасосу, который позволяет оператору использовать этот насос на подходящей поверхности.

№ по каталогу	Арт.	Размер трубы		Тип привода	Труба/стандартные упоры		Длина		Вес	
		дюймы -номин.	факт. Ø, мм		К-во упоров	Арт.упоров (пара каждого)	дюйм-мы	мм	фунты	кг
PES8M	04308	3 - 8	89 - 219	Ручной	12	98319 & 98320	28	711	148	67.3
PES8H	04309	3 - 8	89 - 219	Гидравлич.	12	98319 & 98320	28	711	227	103.2
PES6H	04312	3 - 6	89 - 168	Гидравлич.	10	98356 & 98320	32	812	141	64.1
PES6M	04313	3 - 6	89 - 168	Ручной	10	98356 & 98320	28	711	92	41.8

ПРИМЕЧАНИЕ: Инструменты для сжатия пластиковых труб соответствует стандарту ASTM F1041и F1563.  
\*ВЕС БРУТТО включает все компоненты и упаковку.

ВИДЕО КУРС

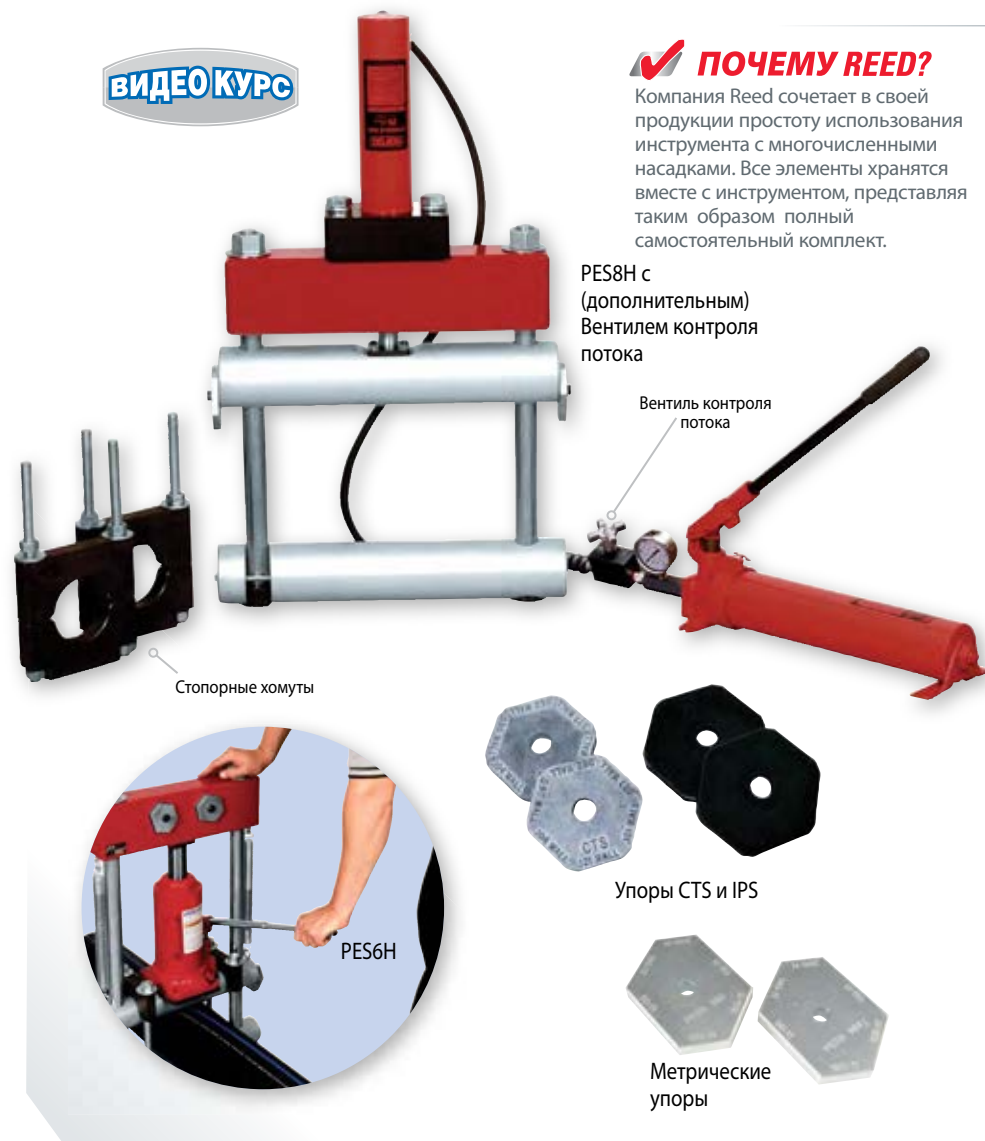

### ПОЧЕМУ REED?

Компания Reed сочетает в своей продукции простоту использования инструмента с многочисленными насадками. Все элементы хранятся вместе с инструментом, представляя таким образом полный самостоятельный комплект.

PES8H с (дополнительным) Вентилем контроля потока

### ВЕНТИЛЬ КОНТРОЛЯ ПОТОКА

Арт.	Описание
94317	Комплект вентиля контроля потока для PES8H

### НАБОР СРЕДСТВ ДЛЯ МОДЕРНИЗАЦИИ

Воспользуйтесь легко регулируемые стопорными насадками для преобразования моделей PES2 для работы с трубами из CTS на IPS и наоборот.

Стопорная насадка	Арт.	Конвертирует
CTS	98078	PES2IPS в PES2CTS
IPS	98079	PES2CTS в PES2IPS

### СМЕННЫЕ И ДОПОЛНИТЕЛЬНЫЕ УПОРЫ

Сменные и дополнительные упоры продаются в комплектах по 2 штуки, и имеется множество разных размеров для труб из CTS и IPS пластика. Для получения более подробной информации посетите сайт [www.reedmfgo.com/en/cts-ips-stops](http://www.reedmfgo.com/en/cts-ips-stops).

### ИЗГОТОВЛЕННЫЕ НА ЗАКАЗ И МЕТРИЧЕСКИЕ УПОРЫ

Упоры для модели PES2 можно сделать на заказ, при минимальном заказе от 20 штук. Имеются в наличии метрические упоры для моделей PES2, PES4, PES6 и PES8 без ограничений количества минимального заказа. Для получения более подробной информации о метрических стопорных насадках посетите сайт [www.reedmfgo.com/en/metric-stops](http://www.reedmfgo.com/en/metric-stops).

## СИГНАЛИЗАТОР ЭЛЕКТРОСТАТИЧЕСКОГО РАЗРЯДА

### ПРЕИМУЩЕСТВА

- Следите за накоплением статического электричества в рабочей зоне, используя предупредительный сигнал о заряде.

Сигнализация предупреждает о накоплении статического электричества, которое может привести к возможному пробою трубы из РЕ из-за электрического разряда сквозь стенку трубы во время сжатия или отрезания. Устройство имеет контрольную схему и подает предупреждающие сигналы при низком заряде аккумулятора. Рекомендуется для использования с устройством заземления.

№ по каталогу	Арт.	Размеры	Вес	
			фунты	кг
STDA1	04620	1 3/8" X 3 1/4" X 5 1/2"	0.6	0.3

STDA1



## УСТРОЙСТВО ЗАЗЕМЛЕНИЯ

### ПРЕИМУЩЕСТВА

- Заземляет рабочую зону для повышения уровня безопасности оператора.

Устройство для заземления статического электричества (**PEGR**) обеспечивает заземление статического заряда. Из-за того что на пластиковой трубе может скапливаться статическое электричество, существует риск возникновения искры или скопления количества энергии, даже для водопроводов, достаточного для воспламенения (при наличии соответствующей смеси газов с воздухом). Использование устройства заземления – это мера предосторожности, которая снимает заряд и сводит к минимуму вероятность воспламенения. Компания Reed рекомендует использовать устройство заземления при работе с обжимными инструментами и гильотинными резаками во всех системах газопроводов.

№ по каталогу	Арт.	Вес	
		фунты	кг
PEGR	04619	1.5	0.7

PEGR





СОЕДИНЕНИЕ С ПОМОЩЬЮ  
УПЛОТНИТЕЛЯ



ПРИМЕЧАНИЕ: PPJVS НЕ ВХОДИТ В КОМПЛЕКТ PPJ

### ✓ ПОЧЕМУ REED?

Простая конструкция для работы одного человека, исключая вероятность протечек.

СОЕДИНЕНИЯ С ИСПОЛЬЗОВАНИЕМ  
РАСТВОРА ЦЕМЕНТА

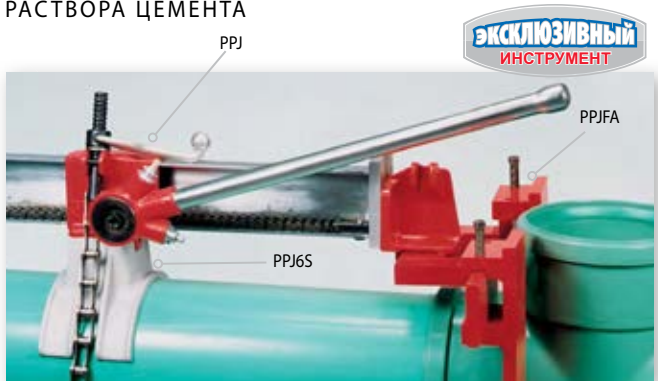

ПРИМЕЧАНИЕ: Приспособления для крепления (PPJFA) и седла не входят в комплект PPJ

## УСТРОЙСТВО ДЛЯ СОЕДИНЕНИЯ ПЛАСТИКОВЫХ ФАНОВЫХ ТРУБ

### ПРЕИМУЩЕСТВА

- Соединение и разделение **пластиковых труб с уплотнителем** при помощи универсальных трубных зажимов PPJ и PPJVS.
- Эффективное соединение пластиковых труб диаметром от 4" до 12" (114-324мм) с помощью **цементного раствора**, используя трубный зажим PPJ и трубные зажимы по индивидуальным размерам.
- Специальные фитинги PPJFA нужны только для крепления отводных труб с помощью **цементного раствора**.

Передаточное усилие 1 к 28 в Устройстве для Соединения Пластиковых Труб (PPJ) компании Reed, дает возможность одному человеку соединять трубы из ПВХ или РЕ диаметром до 16", соединенные с помощью уплотнителя, или до 12", соединенные с помощью цементного раствора.

**ДЛЯ СОЕДИНЕНИЯ ТРУБ С ПОМОЩЬЮ УПЛОТНИТЕЛЯ:** Устройство для соединения пластиковых труб можно применять для соединения и разделения труб диаметром от 4" до 16". В число компонентов, необходимых для соединения труб, входит устройство для соединения пластиковых труб (**PPJ**), а также V-образные седла (**PPJVS**).

### ДЛЯ СОЕДИНЕНИЙ ТРУБ С ПОМОЩЬЮ ЦЕМЕНТНОГО РАСТВОРА:

Устройство для соединения пластиковых труб с помощью цементного раствора можно применять для соединения труб диаметром от 4" до 12", с любыми толщинами стенок. Для соединений труб с помощью цементного раствора необходимо заказывать специальные седла, вместе с устройством для соединения пластиковых труб (**PPJ**). Приспособление для крепления фитингов **PPJFA** продаются отдельно и необходимо исключительно для крепления отводных труб.

ПРИМЕЧАНИЕ: Соединительные седла (зажимы) для трубных соединений с помощью уплотнителя или цементного раствора заказываются отдельно.

### ДЛЯ ТРУБ, СОЕДИНЕННЫХ С ПОМОЩЬЮ УПЛОТНИТЕЛЯ

№ по каталогу	Арт.	Размер трубы		Вес	
		дюймы. номин.	фактич. Ø мм	фунты	кг
PPJ*	04446	—	—	44.0	20.0
PPJVS**	04441	4 - 16	114 - 434	8.0	3.6

\*ЭКСКЛЮЗИВ

\*\*ОДНА ПАРА СЕДЕЛ

### СОЕДИНЕНИЯ С ЦЕМЕНТНЫМ РАСТВОРОМ

№ по каталогу	Арт.	Размер трубы		Вес	
		дюймы. номин.	фактич.Ø мм	фунты	кг
PPJ*	04446	—	—	44.0	20.0
PPJFA*	04439	4 - 12	114 - 324	39.0	17.7

\*ЭКСКЛЮЗИВ

СЕДЛА ДЛЯ СОЕДИНЕНИЙ С ПОМОЩЬЮ ЦЕМЕНТНОГО РАСТВОРА†  
(продаются парами)

№ по каталогу	Арт.	Размер трубы		Вес	
		фактич.Ø дюймы.	фактич. Ø мм	фунты	кг
PPJ4S	04442	4.5	114	4.0	1.8
PPJ6S	04444	6.6	168	4.5	2.0
PPJ8S	04447	8.8	224	6.0	2.7
PPJ10S	04448	10.8	273	7.0	3.2
PPJ12S	04449	12.8	324	7.0	3.2

АССОЦИАЦИИ, В КОТОРЫЕ ВХОДИТ  
КОМПАНИЯ

# REED





# ИНСТРУМЕНТЫ И СТАНКИ ДЛЯ МОНТАЖА ВОДОПРОВОДНЫХ СИСТЕМ

РАЗДЕЛ

3

Станки для врезки в действующие трубопроводы серии Feed Tap **НОВИНКА**

Станки для врезки в действующие трубопроводы серии TM

Комбинированные наборы станков для врезки в действующие трубопроводы серии CD™

Станки для врезки в действующие трубопроводы серии DM

Станки для врезки в действующие трубопроводы из PVC/PE

Электрические приводы для станков **НОВИНКА**

Запорный инструмент для обслуживания водопроводных труб из PE

Запорный инструмент

Запорный инструмент для медных трубопроводов

Вальцовочный инструмент

Инструмент для распрямления концов труб

Распрямители/закруглители Round It®

Поисковый щуп **НОВИНКА**

Латунный молоток

Ручной насос для откачки воды из ям/котлованов

Крюки для канализационных люков

Насосы для гидравлических испытаний (с дрелью) **НОВИНКА**

Электрические насосы для гидравлических испытаний

Ручной насос для гидравлических испытаний

Вентильные ключи с храповым механизмом

Ключи для уличных колодцев и сантехнических вентилей внутри помещений

Ключи для крышек колодцев и наружных и вентилей

Таблица для подбора ключей для уличных колодцев и сантехнических вентилей

Приводы вентильных ключей **НОВИНКА**

Сделайте процедуру вырезания отверстий легкой, добавив электропривод компании Reed к станку для врезки под давлением. Легкий электропривод 601PD компании Reed хорошо работает с машиной DM2100 для врезки под давлением и установки вентильных ответвлений на водопроводных линиях.



САМЫЙ ЛУЧШИЙ!

FT2000UNIV



Отлично работает с беспроводными и проводными дрелями



FTSC875

FT2000UNIV  
на трубе из  
ковкого чугуна

Независимая,  
контролируемая подача делает  
данный инструмент наиболее  
предпочтительным для труб из  
ПВХ.

Ручной контроль  
подачи

FTP2000UNIV  
на трубе С900  
PVC

НОВИНКА

## СТАНКИ ДЛЯ ВРЕЗКИ В ДЕЙСТВУЮЩИЕ ТРУБОПРОВОДЫ СЕРИИ FEED TAP™

### ПРЕИМУЩЕСТВА

- **Превосходные** технические характеристики и наличие твердосплавного наконечника для тяжелых режимов работы на литом и ковком чугуне.
- Предпочтительный инструмент для резки в трубы из **PVC и PE** с использованием ручного привода и режущих насадок серии PL.
- Удержание вырезанного купона сверлильной коронкой по отработанной технологии, **обеспечивает стабильный результат.**
- Комплект поставляется в ударопрочном, компактном ящике.

Инструменты серии Feed Tap™ компании Reed предназначены для сверления отверстий в трубопроводах из ПВХ, PE, литого чугуна, ковкого чугуна при работе под давлением. Компактная конструкция станка, отдельное, независимое управление подачей режущей корончатой фрезы для тяжелых режимов работы, позволяет оператору с легкостью выполнить резку под прямым углом с помощью электрической проводной или беспроводной дрели в трубы из литого или ковкого чугуна, или даже делать резку с помощью ключа 7/16" (дрель/ключ не входят в комплект поставки) с ручным усилием. Независимые эксперты из ассоциации Uni-Bell PVC Pipe рекомендуют Инструменты серии Feed Tap™ компании Reed для резки под давлением в трубы из ПВХ. Инструмент серии **FTB** состоит из основного блока, к которому, при необходимости, пользователь отдельно приобретает индивидуальные корончатые фрезы и адаптеры. Полный комплект продается в качестве модели **FT2000UNIV**. В комплект входят основной блок, направляющее сверло CRPD25 с приспособлением для удержания купона и двумя магнитами для сбора стружки. Модель для пластиковых труб **FTP2000UNIV** используется для ручных операций вырезания отверстий при помощи испытанных режущих насадок для ПВХ/PE. Модель FTP2000UNIV укомплектована всеми адаптерами, режущими насадками, переходниками и гаечным ключом с храповым механизмом и гнездом для установки режущих насадок для вырезания отверстий диаметром от 3/4" до 2" в трубах из ПВХ и PE. Каждый станок поставляется в прочном ящике для хранения и транспортировки.

№ по каталогу	Арт.	Описание	Вес	
			фунты	кг
FTB	09160	Основной блок серии Feed Tap™	22.5	10.2
FT2000UNIV	09165	Полный комплект серии Feed Tap™ 3/4-2"	34.0	15.5
FT2000CC110	09161	Комплект ответвителей AWWA/110 серии	31.5	14.3
FT2000	09162	Комплект AWWA серии Feed Tap™ 3/4-2"	27.8	12.6
FT2000110	09163	Комплект ответвителей 110 серии Feed Tap™ 3/4-2"	28.0	12.7
FT2000NPT	09164	Комплект NPT серии Feed Tap™ 3/4-2"	26.5	12.0
FT2000CCNPT	09166	Комплект ответвителей AWWA/110 3/4-1" NPT 1 1/2-2" серии Feed Tap™	28.7	13.0
★ FT1000CC110	09167	Комплект ответвителей AWWA/110 серии Feed Tap™ 3/4-1"	24.4	11.1
★ FTP2000UNIV	09168	Полный комплект для резки для пластиковых труб Feed Tap™ 3/4-2"	36.0	16.4

### НОВИНКА

\*ВЕС БРУТТО включает все компоненты и упаковку  
 ПРИМЕЧАНИЕ: Станки серии Feed Tap™ предназначены для использования с вентилями ответвления и задвижками из бронзы диаметром до 2". Для резки через чугунную задвижку 2" ТРЕБУЕТСЯ один переходник 1" NPT мама на 2" NPT папа. Станки серии Feed Tap™ не предназначены для использования на газопроводах.  
**МЕХАНИЗИРОВАННЫЙ СТАНОК ДЛЯ ВРЕЗКИ В ТРУБЫ ПОД ДАВЛЕНИЕМ. СТР.96** рекомендовано для стальных труб.



## ВСПОМОГАТЕЛЬНОЕ ОБОРУДОВАНИЕ

### АДАПТЕРЫ

№ по каталогу	Арт.	Описание	Вес	
			фунты	кг
FT75CC110	09170	3/4" AWWA и 110 ответвитель	.60	.27
FT100CC110	09171	1" AWWA и 110 ответвитель	.55	.25
FT150	09172	1 1/2" AWWA	1.20	.55
FT200	09174	2" AWWA	1.40	.64
FT150110	09173	1 1/2" 110 ответвитель	1.35	.61
FT200110	09175	2" 110 ответвитель	1.40	.64
DMCA100IPS*	98499	1" IPS	.80	.40
FT75NPT	99117	3/4" NPT	.45	.20
FT100NPT	99118	1" NPT	.45	.20
FT150NPT	99109	1 1/2" NPT	.80	.36
FT200NPT	99112	2" NPT	.80	.36

\*Требуется держатель, арт. 09171.

ПРИМЕЧАНИЕ: Ответвители с резьбой BSPT нет в наличии.



### КОРОНЧАТЫЕ ФРЕЗЫ ДЛЯ ТЯЖЕЛЫХ РЕЖИМОВ РАБОТЫ

Корончатые фрезы вырезают отверстия диаметром до 2" и подходят к большинству стандартных патронов и к станкам конкурентов. Резьба крепления – 1/2–20. В каждом зубце имеются твердосплавные режущие пластины, которые продлевают срок службы биметаллических зубцов.

№ по каталогу	Арт.	Номинальный размер корончатой фрезы в дюймах*	Вес	
			фунты	кг
FTSC688	99132	11/16"	.09	.04
FTSC875	99134	7/8"	.15	.07
FTSC1438	99137	1 7/16"	.41	.19
FTSC1750	99138	1 3/4"	.57	.26

\*См. спецификации производителя для уточнения диаметра отверстия



FTPSAA & PL688 крепится на соединительную гайку

### ПРОЧЕЕ

№ по каталогу	Арт.	Описание
FTPLAA	04423	Переходник для корончатых фрез 1 1/2" и 2" PVC/PE
	DMP716	Ключ с храповым механизмом
L716	04429	Переходник с гнездом 7/16"
FTAA	09113	Патрон в сборе для корончатых фрез 1 7/16" и 1 3/4" FTSC
FTPSAA	94198	Переходник для корончатых фрез 3/4" и 1" PVC/PE
CRPD25	99129	Направляющее сверло диаметром 1/4" с твердосплавной режущей пластиной Retaining Drill Bit

СОСТАВ ДЛЯ ПРОДЕЛЫВАНИЯ ОТВЕРСТИЙ СТР. 49  
РЕЖУЩИЕ НАСАДКИ ДЛЯ ВЫРЕЗАНИЯ ОТВЕРСТИЙ В ТРУБОПРОВОДАХ ИЗ ПВХ/РЕ. СТР. 50 рекомендовано для PVC и PE.

### ✓ ПОЧЕМУ REED?

Станок для врезки в действующие трубопроводы компании Reed является более производительным по сравнению с конкурентами и изготовлен в США. Модель TM1100 поставляется со всеми необходимыми деталями, включая монтажный инструмент. При отдельном заказе седел и сверл вам необходимо только указать соответствующие размеры, необходимые для работы. Кроме того, данный станок может быть переоборудован в сверлильную установку для вырезания отверстий диаметром до 2", что позволяет сэкономить средства.

### ВИДЕО КУРС



TM1100



TM1100 в работе



DT75

### ✓ ПОЧЕМУ REED?

Более 15 лет модель сверла DT75 участвует и побеждает в конкурсах по нарезанию резьбы, организованному ассоциацией AWWA.

### ✓ ПОЧЕМУ REED?

Благодаря уникальному дизайну сверла DT75P/DT100P с тремя канавками врезаются в трубу с меньшим усилием, по сравнению со сверлами, имеющими другой дизайн и обеспечивают удаление стружки из трубы.



DT75P



Система подачи Flip Clamp

## СТАНКИ ДЛЯ ВРЕЗКИ В ДЕЙСТВУЮЩИЕ ТРУБОПРОВОДЫ СЕРИИ ТМ†

### ПРЕИМУЩЕСТВА

- Сверление и врезка в трубопроводы, когда они находятся **под давлением**.
- **Легкий и вместе с тем крепкий**, алюминиевый корпус с антикоррозийным покрытием легко переносить и устанавливать.
- **Модульная конструкция** позволяет легко и быстро трансформировать инструмент в станок для сверления отверстий.

Станок для врезки в действующие трубопроводы используется для сверления и нарезания резьбы в водопроводных системах под давлением с последующей установкой вентилей ответвления 3/4" или 1" прямо в трубу в два этапа. Предназначен для врезки в трубы диаметром от 4" до 48" из литого или ковкого чугуна и трубы из ПВХ С900 с использованием седел и удлинителей цепи (седла приобретаются отдельно). Станок **TM1100** снабжен системой подачи сверла Flip Clamp. Анодированный и покрытый эпоксидной смолой алюминиевый корпус обеспечивает прочность и устойчивость конструкции станка к воздействию внешних факторов. Это позволяет использовать станок в стесненных условиях открытых траншей. Встроенная задвижка обеспечивает оперативную смену резьбонарезного сверла без общего перекрытия трубопровода. Используются сверла Reed серии DT и DTP.

№ по каталогу	Арт.	Размер в дюймах	Pipe Diameter		Gross Weight*	
			in-nom.	actual O.D. mm	lbs	kg
TM1100	09300	3/4 - 1	4 - 48	100 - 1300	101.8	46.3

\*ВЕС БРУТТО включает все компоненты, ящик и упаковку. Отдельно станок TM1100 весит 21 кг. [КЛЮЧИ С ГЛАДКИМИ ГУБКАМИ. СТР. 92](#)  
Спецификация в наличии №01071

## ВСПОМОГАТЕЛЬНОЕ ОБОРУДОВАНИЕ

### СВЕРЛА СЕРИИ DT

Сверла **DT75** и **DT100** при помощи шести режущих кромок быстро нарезают чистую резьбу и создают герметичные соединения. Для упрощения начала процесса сверления-нарезания резьбы, сверла имеют заостренные концы. Благодаря уникальному дизайну сверла **DT75P/DT100P** с тремя канавками режут трубу с меньшим усилием, по сравнению со сверлами, имеющими другой дизайн и обеспечивают непопадание стружки в трубу. Это позволяет оператору потратить существенно меньше времени и усилий на чистку.

№ по каталогу	Арт.	Диаметр сверла в дюймах	Резьба*	Материал трубы	Вес	
					фунты	кг
DT75*	04390	3/4	СС	Ковкий/литой чугун	1.1	0.5
DT100	04391	1	СС	Ковкий/литой чугун	1.3	0.6
DT75P	04396	3/4	СС	ПВХ С900	1.0	0.5
DT100P	04397	1	СС	ПВХ С900	1.4	0.6

\*Одобрено ассоциацией AWWA.

\*Сверла с резьбой NPT и BSPT не производятся.

PIPE TOOLS & VISES  
 SINCE 1896

**РЕЗЬБОНАРЕЗНЫЕ СЕДЛА \***

№ по каталогу	Арт.	Описание
TS4	98442	Седло 4"
TS6	98439	Седло 6"
TS8	98440	Седло 8"
TS10	98441	Седло 10"
TS12	98438	Седло 12"
TS16	98443	Седло 16"
TS18	98444	Седло 18"
TS20	98445	Седло 20"
TS24	98446	Седло 24"
TS36	98447	Седло 36"
TS42	98448	Седло 42"
TS48	98449	Седло 48"

\*Также подходят для станков Mueller®.

**СМАЗКА ДЛЯ ПРОДЕЛЫВАНИЯ ОТВЕРСТИЙ В ТРУБОПРОВОДАХ**

Выберите густой, пастообразный состав или же более жидкий по консистенции состав, который можно выдавить в рабочую зону.

№ по каталогу	Арт.	Описание
TMTC	98425	16 унций.(.45 кг) банка
TMTC8	99139	Бутылка 8 унций



TS6



TMTC

**✓ ПОЧЕМУ REED?**

Состав пищевого класса, не загрязняющий воду, что делает его безопасным для окружающей среды.

**КОМБИНИРОВАННЫЕ НАБОРЫ СТАНКОВ ДЛЯ ВРЕЗКИ В ДЕЙСТВУЮЩИЕ ТРУБОПРОВОДЫ СЕРИИ CD™**
**ПРЕИМУЩЕСТВА**

- **Модульная конструкция** позволяет легко и быстро трансформировать инструмент в станок для резки или наоборот в станок для вырезания отверстий.
- Для механизма подачи с поворотным зажимом Flip Clamp требуются минимальные настройки, что **экономит время** оператора на выполнение работ.
- Благодаря компактной конструкции требуется меньше свободного пространства под трубой по радиусу 32", что гораздо меньше, чем у аналогичных моделей других производителей.

Комбинированные станки для резки/вырезания отверстий в трубопроводах более просты в использовании, позволяют экономить рабочее время и обладают более высокими характеристиками по сравнению с другими станками. Модели CDTM представляют собой станки для резки в трубопроводах с необходимыми компонентами для переоборудования в станки для вырезания отверстий. Модель **CDTM1100** является станком серии TM1100 с компонентами для переоборудования в станок серии DM1100. Модель **CDTM2100** является станком серии TM1100 с компонентами для переоборудования в станок серии DM2100. Все указанные модели имеют поворотный зажим компании Reed. Во всех моделях используются сверла, насадки, корончатые фрезы для тяжелых режимов работы серии DT и режущие насадки для труб из PVC/PE, производства компании Reed. Указанные детали должны приобретаться отдельно. Также в наличии имеются адаптеры с резьбой NPT.

№ по каталогу	Арт.	Описание	Диаметр трубы		Вес*	
			Дюймы-ном.	Факт. Ø, мм	фунты	кг
CDTM1100	09304	3/4" - 1" Врезка и вырезание	4 - 48	100 - 1200	114.4	52.0
CDTM2100	09314	3/4" - 1" врезка	4 - 48	100 - 1200	116.5	53.0
CDTM2100110	09323	CDTM2100 с адаптером 110, 3/4" - 1" Метчики, 3/4" - 2" Сверла	4 - 48	100 - 1200	116.5	53.0

\*ВЕС БРУТТО включает все компоненты и упаковку.  
**МЕТЧИКИ, СВЕРЛА, РЕЗЦЫ И ДЕРЖАТЕЛИ. СТР. 46 – 47**  
**КЛЮЧИ С ГЛАДКИМИ ГУБКАМИ. СТР. 92.**

**КОМПЛЕКТЫ ДЛЯ ПЕРЕОБОРУДОВАНИЯ**

№ по каталогу	Арт.	Переоборудование
CDTM1CONV	09306	TM1100 в CDTM1100
CDTM2CONV	09316	TM1100 в CDTM2100
CDTM2100CONV	09322	TM1100 в CDTM2100110

Спецификация в наличии, арт.01071

**ВИДЕОКУРС**

Поворотный зажим

CDTM2100

**✓ ПОЧЕМУ REED?**

Один комбинированный станок может выполнять функции станка для вырезания отверстий или станка для прямой резки. Обеспечивает экономию расходов на 10 % по сравнению с покупкой двух отдельных станков.





DM2100

† В наличии есть буклет, арт.01071

ВИДЕО КУРС

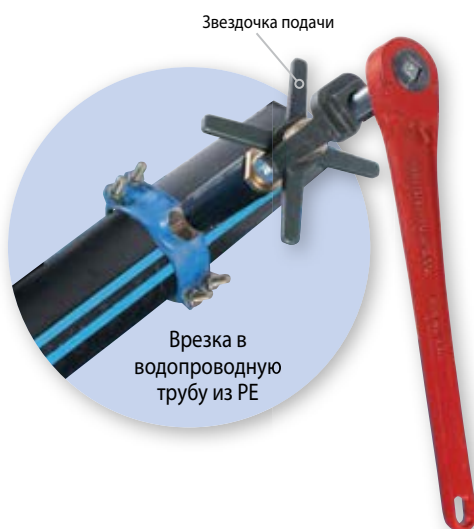

Звездочка подачи

Врезка в  
водопроводную  
трубу из PE



D688

PL1438

САМЫЙ ЛУЧШИЙ!

Примечание: Для насадок и корончатых фрез используется резьба крепления на адаптере 5/8-18.

## СТАНКИ ДЛЯ ВРЕЗКИ В ДЕЙСТВУЮЩИЕ ТРУБОПРОВОДЫ СЕРИИ DM †

### ПРЕИМУЩЕСТВА

- Станки для вырезания отверстий оснащены **механизмом подачи** Flip Clamp (зажим-защелка), для которого нужна минимальная настройка.
- Эти станки более компактные, поэтому им требуется гораздо меньше пространства для работы, чем аналоги других производителей.
- **Модульная конструкция** позволяет легко и быстро трансформировать инструмент в станок для врезки под давлением.

Станки для врезки в действующие трубопроводы позволяют сделать сквозное отверстие в стенке трубопроводов из литого чугуна, ковкого чугуна, ПВХ С900 и РЕ. Врезка производится через вентиль, вставленный в служебное седло при работе трубопровода под давлением. Для врезки используются сверла или головки компании Reed серии D. Станок серии **DM2100B** состоит из основного блока, который позволяет клиенту отдельно приобрести индивидуальные адаптеры, держатели сверл и корончатых фрез, вместе с необходимыми сверлами и фрезами. При использовании корончатых фрез и необходимых адаптеров, эти станки могут также применяться для вырезания отверстия в трубопроводах из ПВХ С900. Модель **DM2100110** предназначена для использования с вентилями ответвления Mueller® 110. Модель DM2100CCNPT включает адаптеры с резьбой 3/4" и 1" AWWA CC и адаптеры с резьбой NPT 1 1/2" и 2". Модель **DM2100UNIVERSAI** включает станок и аксессуары для работы по стандарту AWWA и резьбами NPT до 2".

№ по каталогу	Арт.	Размер в дюймах	Вес**	
			фунты	кг
DM2100B	09301	Основной станок DM2100	49.5	22.5
DM1100	09302	3/4 - 1	53.0	24.1
DM1100NPT	09305	3/4 - 1 NPT	53.0	24.1
DM1100BSPT	09307	1/2 - 1 BSPT	53.0	24.1
DM2100BSPT	09308	3/4 - 2 BSPT	55.5	25.2
DM2100	09312	3/4 - 2	55.5	25.2
DM2100NPT*	09315	3/4 - 2 NPT	55.5	25.2
DM2100110*	09317	3/4 - 2 110 Compression	55.5	25.2
DM2100CCNPT	09318	3/4 - 1 AWWA 1 1/2 - 2 NPT	55.5	25.2
DM2100UNIVERSAL	09321	3/4 - 2 AWWA & NPT	60.0	27.3

\*Расточная штанга (арт. 99390) необходима для запорных клапанов с чугунным корпусом 2".

\*\*ВЕС БРУТТО включает все компоненты, ящик и упаковку. Станок для вырезания отверстий отдельно весит 13.3 фунтов/6.0 кг.

Станок для вырезания отверстий не предназначен для использования на газопроводах.

КЛЮЧИ С ГЛАДКИМИ ГУБКАМИ. СТР. 92

### ВСПОМОГАТЕЛЬНОЕ ОБОРУДОВАНИЕ ТАБЛИЦА ДЛЯ ДОПОЛНИТЕЛЬНОГО ЗАКАЗА НА СТР.41

#### СВЕРЛА СЕРИИ D

Сверла предназначены для использования только со станками для вырезания отверстий в трубопроводах компании Reed и Mueller® E5/D5; в обоих типах используются седла. Эти сверла изготовлены из прочной быстрорежущей стали и закалены для обеспечения длительного срока службы. Они покрыты черной оксидной пленкой для защиты от коррозии и обеспечивают более легкое сверление по сравнению с другими сверлами, так как спиральное движение удаляет стружку из области реза. Рекомендуются для литого и ковкого чугуна, включая ковкий чугун с цементной футеровкой.

№ по каталогу	Арт.	Диаметр сверла в дюймах	Номинальный размер в дюймах*	Вес	
				фунты	кг
D688	04380	1 1/16	3/4"	0.3	0.1
D875	04381	7/8	1"	0.5	0.2
D938	04382	1 5/16	1"	0.6	0.3

\*См. спецификации фитингов производителя для уточнения диаметра отверстия.

#### РЕЖУЩИЕ НАСАДКИ ДЛЯ ТРУБ ИЗ ПВХ/РЕ\*\*

Режущие насадки позволяют просверливать сквозные отверстия через служебные хомуты в трубах из ПВХ и РЕ. Они также подходят к станкам компании Mueller PL-2.

№ по каталогу	Арт.	Диаметр сверла в дюймах	Ном. размер в дюймах*	Вес	
				фунты	кг
PL688	04385	1 1/16	3/4"	0.2	0.1
PL875	04386	7/8	1"	0.2	0.1
PL1438	04387	1 7/16	1 1/2"	0.5	0.2
PL1750	04392	1 3/4	2"	0.7	0.3

\*См. стр.46 для получения более детальной информации.

\*\*См. спецификации фитингов производителя для уточнения диаметра отверстия.

### КОРОНЧАТЫЕ ФРЕЗЫ С ТВЕРДОСПЛАВНЫМИ РЕЖУЩИМИ ПЛАСТИНАМИ ДЛЯ ТЯЖЕЛЫХ РЕЖИМОВ РАБОТЫ

Корончатые фрезы, предназначенные для использования в станках компании Reed DM2100, позволяют сделать большее число отверстий в трубопроводах, по сравнению со стандартными сверлами. Основные особенности данных фрез - стенки фрез большей толщины и твердосплавные пластины большего размера. Фрезы предназначены для тяжелых режимов работы и позволяют сделать большее количество отверстий. Идеальный выбор для резки трубопроводов из литого и ковкого чугуна, включая ковкий чугун с цементной футеровкой.

№ по каталогу	Арт.	Диаметр реза в дюймах	Ном. размер в дюймах	Вес	
				фунты	кг
HDHS1438	04354	1 7/16	1 1/2"	0.4	0.2
HDHS1750	04355	1 3/4	2"	0.5	0.2
HDHS1875	04356	1 7/8	2"	0.6	0.3



HDHS1438

### НАПРАВЛЯЮЩЕЕ СВЕРЛО

№ по каталогу	Арт.	Диаметр	Вес	
			фунты	кг
HSPD	04561	4 3/8 x 1/4" для серии HDHS	0.1	0.05



DMHSA

### ДЕРЖАТЕЛИ ДЛЯ СВЕРЛ, РЕЗЦОВ И КОРОНЧАТЫХ ФРЕЗ

№ по каталогу	Арт.	Диаметр	Вес	
			фунты	кг
DMHSA*	08413	1 1/2 и 2" насадки и резцы	0.4	0.2
HSASC	98457	3/4 и 1" держатель резца	0.5	0.2
DMDA75	98461	3/4" для D688	0.4	0.2
DMDA100	98462	1" для D875 и D938	0.5	0.2
DMCA75EXT	98481	3/4" удлиненный	0.4	0.2
DMCA100EXT	98482	1" удлиненный	0.7	0.3
DMAPVCEXT	98489	3/4" & 1" ПВХ удлиненный	0.6	0.3
DMAPVC	94150	3/4" & 1" ПВХ насадка	0.5	0.2

\* DMHSA (№08413) включен в комплект поставки при покупке любого нового сверлильного или комбинированного станка серии 2100.

### АДАПТЕРЫ

№ по каталогу	Арт.	Диаметр	Вес	
			фунты	кг
DMCA75	08423	3/4" AWWA	2.2	1.0
DMCA100	08424	1" AWWA	2.2	1.0
DMCA150	08425	1 1/2" AWWA	1.0	0.5
DMCA200	08426	2" AWWA	1.1	0.5
DMCA110150	08431	1 1/2" Mueller® 110 Comp	1.3	0.6
DMCA110200	08432	2" Mueller® 110 Comp	1.3	0.6
DMCA150NPT	08428	1 1/2" NPT	0.8	0.4
DMCA200NPT	08429	2" NPT	0.8	0.4
DMCA125BSPT	08434	1 1/4" BSPT	2.2	1.0
DMCA150BSPT	08435	1 1/2" BSPT	0.8	0.4
DMCA200BSPT	08436	2" BSPT	0.8	0.4
DMCA100IPS	98499	1" IPS	0.8	0.4



DMCA75

DMCA200

DMCA110200

DMCA200NPT

### РАСТОЧНЫЕ ШТАНГИ

№ по каталогу	Арт.	Описание
DM1100BB	99304	Расточная штанга
DM11BBEXT	99390	Удлиненная расточная штанга для задвижек 2"

DM2100  
в работе

### ✓ ПОЧЕМУ REED?

Станки для врезки в действующие трубопроводы, предназначенные для тяжелых режимов работы, являются компактными и легкими устройствами для врезки диаметром до 2". Компания Reed предлагает различные модели, отвечающие индивидуальным требованиям заказчиков.

### ТАБЛИЦА ДЛЯ ВЫБОРА ДОПОЛНИТЕЛЬНОГО ЗАКАЗА

Используйте эту таблицу для выбора резцов для соответствующего типа трубы.

№ по каталогу	Арт.	Размер в дюймах	Тип водопровода		
			PE/PVC	Литой чугун	Ковкий чугун с цементной футеровкой

#### СВЕРЛА СЕРИИ D

D688	04380	1 <sup>1</sup> / <sub>16</sub>		X	X
D875	04381	7 <sup>7</sup> / <sub>8</sub>		X	X
D938	04382	1 <sup>9</sup> / <sub>16</sub>		X	X

#### РЕЖУЩИЕ НАСАДКИ ДЛЯ ТРУБ ИЗ ПВХ/РЕ

PL688	04385	1 <sup>1</sup> / <sub>16</sub>	X		
PL875	04386	7 <sup>7</sup> / <sub>8</sub>	X		
PL1438	04387	1 <sup>7</sup> / <sub>16</sub>	X		
PL1750	04392	1 <sup>3</sup> / <sub>4</sub>	X		

#### КОРОНЧАТЫЕ ФРЕЗЫ С ТВЕРДОСПЛАВНЫМИ РЕЖУЩИМИ ПЛАСТИНАМИ ДЛЯ ТЯЖЕЛЫХ РЕЖИМОВ РАБОТЫ

HDHS1438	04354	1 7 <sup>7</sup> / <sub>16</sub>		X	X
HDHS1750	04355	1 3 <sup>3</sup> / <sub>4</sub>		X	X
HDHS1875	04356	1 7 <sup>7</sup> / <sub>8</sub>		X	X

### СТАНКИ ДЛЯ ВРЕЗКИ В ДЕЙСТВУЮЩИЕ ТРУБОПРОВОДЫ ИЗ PVC/PE

#### ПРЕИМУЩЕСТВА

- Вырезает отверстие в стенке трубы, когда система находится **под давлением**.
- Станки позволяют без механизированного привода сделать врезку в трубы из PVC, S900 и PE с толщиной стенки до 1 1<sup>1</sup>/<sub>8</sub>".
- Стальные части имеют гальваническое или эпоксидное покрытие для **устойчивости к коррозии**.
- Новая, **монокричная** расточная штанга из нержавеющей стали монтируется легче.

Станок для врезки в действующие трубопроводы из ПВХ/РЕ используется для вырезания сквозного отверстия в стенке трубы через вентиль ответвления, вставленный в служебное седло при работе под давлением. Станок серии **DMPVC** состоит из основного блока и держателей ответвления в несущем корпусе. Насадки из ПВХ/РЕ продаются отдельно. Станок серии **DMPVCBASE** состоит из основного блока, находящегося в боксе для хранения. Заказчику дополнительно нужно приобрести необходимые держатели ответвления и насадки. Комплекты **DMPVC3/4** и **DMPVC1** включают одну насадку, один держатель ответвления, блок DMPVCBASE и бокс для хранения. Система **DMPVC COMPLETE** поставляется в пластиковом ящике для инструментов и включает блок DMPVCBASE вместе с держателями ответвления и режущими насадками для трубопроводов ПВХ диаметром 3<sup>3</sup>/<sub>4</sub>" и 1". Адаптер с переходником NPT на СС и торцевой ключ 7<sup>7</sup>/<sub>16</sub>" входят в комплект.

№ по каталогу	Арт.	Размер в дюймах	Вес	
			фунты	кг
DMPVC	04402	3 <sup>3</sup> / <sub>4</sub> - 1	8.4	3.8
DMPVCBASE	04401	3 <sup>3</sup> / <sub>4</sub> - 1	3.7	1.7
DMPVC COMPLETE	04404	3 <sup>3</sup> / <sub>4</sub> - 1	11.0	5.0
DMPVC3/4	04418	3 <sup>3</sup> / <sub>4</sub>	4.0	1.8
DMPVC1	04420	1	4.0	1.8

\* Спецификация в наличии, арт.01071  
НАСАДКИ ДЛЯ PVC/PE. СТР. 53



Набор DMPVC

DMPVC

ВИДЕОКУРС





## ДОПОЛНИТЕЛЬНОЕ ОБОРУДОВАНИЕ

### РЕЖУЩИЕ НАСАДКИ ДЛЯ ПЛАСТИКОВЫХ ТРУБ ИЗ PVC/PE

#### ПРЕИМУЩЕСТВА

- **Инструментальная сталь** закалена для оптимальной твердости и прочности на износ.
- Конструкция с канавками обеспечивает легкий рез и постоянно **удерживает вырезанный купон**.

Режущие насадки для труб из PVC/PE предназначены для использования со станками серии DM1100, DM2100 и DMPVC компании Reed для вырезания отверстий, а также со станками серии Feed Tap™. Они прорезают стены труб из PVC и PE через ответвления для перекрытия и служебные седла. Теперь режущие насадки, выполненные из инструментальной, закаленной стали, дольше сохраняют свойства, что увеличивает срок эксплуатации насадки. Они способны прорезать стенку трубы из PVC C900 толщиной до 1 1/8" или трубу из полиэтилена высокой плотности PE (HDPE). Модели режущих насадок **PL688** и **PL875** также подходят к станкам компании Mueller PL-2®.

№ по каталогу	Арт.	Диаметр насадки в дюймах	Номинальный размер в дюймах*	Вес	
				фунты	кг
PL688	04385	1 1/16	3/4"	0.2	0.1
PL875	04386	7/8	1"	0.2	0.1
PL1438*	04387	1 7/16	1 1/2"	0.5	0.2
PL1750*	04392	1 3/4	2"	0.7	0.3

\*Используется только со **СТАНКАМИ ДЛЯ ВЫРЕЗАНИЯ ОТВЕРСТИЙ. СТР. 52** ИЛИ **ДЛЯ СЕРИИ FEED TAP™. СТР. 46 - 47**

#### АДАПТЕРЫ

№ по каталогу	Арт.	Размер	Вес	
			фунты	кг
DMCA75PVC	04426	3/4" AWWA	1.5	0.7
DMCA100PVC	04427	1" AWWA	1.1	0.5
DM75CONV	98472	3/4" NPT - AWWA переходник	0.4	0.2
DM100CONV	98473	1" NPT - AWWA переходник	0.6	0.3

## ЭЛЕКТРИЧЕСКИЕ ПРИВОДЫ ДЛЯ СТАНКОВ ДЛЯ ВРЕЗКИ ПОД ДАВЛЕНИЕМ

#### ПРЕИМУЩЕСТВА

• Добавьте мощности при выполнении операций сверления и врезки, сэкономив часы ручной работы. Электропривод подходит для станков серии DM1100, DM2100, TM1100, CDTM1100 и CDTM2100 компании Reed, включая все модификации. Экономичный электропривод станков для врезки/вырезания отверстий серии **601PDTAP** является переносным, легким, высокопроизводительным устройством. Металлическая накладка позволяет предохранить пластиковую рукоятку привода при возникновении чрезмерного крутящего момента. Модель **601PDTAP** можно использовать с любым станком для врезки с концом расточной штанги с квадратом 13/16". Модели для врезки/вырезания отверстий **700PDTMPDA** (с электрическим приводом) или **700APDTMPDA** (с пневматическим приводом) являются «рабочей лошадкой» и предназначены для тяжелых режимов работы и каждодневного использования. Модели состоят из силового привода и переходника TMPDA, который подходит к расточной штанге с квадратом 13/16", которая широко используется на популярных станках для врезки и вырезания отверстий. Оператор вручную поворачивает звездочку подачи резака по вертикали на станке для врезки или вырезания отверстия, а переходник силового привода вращает расточную штангу вместе с режущей насадкой или корончатой фрезой.

№ по каталогу	Арт.	Описание	Вес	
			фунты	кг
601PDTAP	05246	601PD Метчик/сверло с держателем*	17	7.7
★ <b>700APDTMPDA</b>	05266	700APD (пневматический) и TMPDA держатель	50	22.7
700PDTMPDA	05276	700PD и TMPDA держатель	34	15.5

★ **НОВИНКА**

\* Переходник 601PDTAP НЕ продается отдельно

## ДОПОЛНИТЕЛЬНОЕ ОБОРУДОВАНИЕ

№ по каталогу	Арт.	Описание	Вес	
			фунты	кг
PDGFI	05277	Прерыватель замыкания на землю	0.7	0.3
TMPDA	08430	Переходник силового привода 13/16" только для моделей 700PD/700APD	4.0	1.8

**ПРЕРЫВАТЕЛЬ ЗАМЫКАНИЯ НА ЗЕМЛЮ. СТР.68**  
**СИЛОВЫЕ ПРИВОДЫ. СТР.61**

**САМЫЙ ЛУЧШИЙ!**



### ✓ ПОЧЕМУ REED?

Эти насадки легко высверливают отверстия даже в самых прочных стенках труб из ПВХ/PE и удерживают вырезанную часть и большую часть стружки.



Защелка



PESO1

Захват с насечками

## ЗАПОРНЫЙ ИНСТРУМЕНТ ДЛЯ ОБСЛУЖИВАНИЯ ВОДОПРОВОДНЫХ ТРУБ ИЗ РЕ

### ПРЕИМУЩЕСТВА

- «Один размер для всех» инструмент для аварийного перекрытия **перезжимает и запирает** водопроводные трубы из РЕ.
- Запорный инструмент оцинкован для защиты от коррозии.

Этот инструмент предназначен для аварийного перекрытия систем водоснабжения из РЕ. Со стороны рабочей части имеется шарнир с защелкой, который может быть легко снят для выполнения работ в местах с ограниченным доступом. Захват с насечками зажимает и удерживает трубу. В открытом конце имеется защелка для фиксации инструмента в закрытом состоянии до выполнения ремонта.

№ по каталогу	Арт.	Размер трубы		Длина		Вес	
		факт. Ø, дюймы	факт. Ø, мм	дюймы	мм	фунты	кг
PESO1	04300	3/4 - 1	19 - 25	18	457	2.7	1.2



SSO1C в работе



SSO1C

## ЗАПОРНЫЙ ИНСТРУМЕНТ

### ПРЕИМУЩЕСТВА

- **Перекрывает поток** воды в пластиковой трубе диаметром от 3/4" до 1".
- Длинные, **30" рукоятки** позволяют создать необходимое усилие для сжатия трубы и дотянуться до трубы в канаве.

Запорный инструмент для перекрытия систем водоснабжения компании Reed пережимает пластиковые трубы диаметром от 3/4" до 1" для остановки потока воды. В инструменте используется рукоятка 30" для создания усилия сжатия аналогично паре болторезов. Длинные рукоятки позволяют легко перекрывать трубопровод, находясь над траншеей, с помощью цепи (не прилагается\*) для удержания инструмента в закрытом состоянии. Не предназначен для систем газоснабжения.

№ по каталогу	Арт.	Размер трубы		Длина		Вес	
		факт. Ø, дюймы	факт. Ø, мм	дюймы	мм	фунты	кг
SSO1C	04281	3/4 - 1	19 - 25	43.5	1105	17.7	8.0

\*Цепь 9 3/4", арт.99055 может быть заказана отдельно.

[ИНСТРУМЕНТ ДЛЯ СЖАТИЯ ПЛАСТИКОВЫХ ТРУБ. СТР. 41 - 42](#)

## ЗАПОРНЫЙ ИНСТРУМЕНТ ДЛЯ МЕДНЫХ ТРУБОПРОВОДОВ

### ПРЕИМУЩЕСТВА

- Лучше всего подходит для работы с мягкими медными трубопроводами сервисных линий.
- **Отсутствие съемных деталей**, которые могут потеряться.
- Ручка устанавливается в два разных положения для **удобства применения**.
- Ручка и винты оцинкованы для обеспечения защиты от коррозии.
- Модель CS02 из алюминиевого сплава с твердым анодированным покрытием для длительного срока службы.

Эти инструменты предназначены для перекрытия и изменения формы медных трубопроводов типа К диаметром от 3/4" до 2". Инструмент разбирается для перемещения вокруг трубы. Мелкая резьба на винте обеспечивает плавное, легкое затягивание. Подвижная рукоятка используется для увеличения рычага для поворачивания, а также для выполнения работ в труднодоступных местах. Рукоятка может быть установлена в двух различных точках, в зависимости от наличия свободного места. Нижняя открытая часть используется для придания трубе круглой формы для обеспечения возврата потока 80–90 %. Все детали имеют защиту от коррозии для обеспечения длительного срока службы. Масленки для смазки обеспечивают длительный срок службы и облегчают работу.

№ по каталогу	Арт.	Пропускная способность трубы		Вес	
		дюймы	мм	фунты	кг
CS01	08200	3/4 - 1	19 - 25	7.9	3.6
CS02	08202	1 1/4 - 2	32 - 51	13.0	5.9

**ЭКСКЛЮЗИВНЫЕ  
ВОЗМОЖНОСТИ**



Подвижная рукоятка

Дополнительное место для установки ручки

CS01

**ПОЧЕМУ REED?**

Цельная конструкция без необходимости использования дополнительных аксессуаров; не требует применения разводного гаечного ключа

Ручка

Участок закругления

**ПОЖИЗНЕННАЯ  
ГАРАНТИЯ**

## ВАЛЬЦОВОЧНЫЙ ИНСТРУМЕНТ

### ПРЕИМУЩЕСТВА

- Высококачественный вальцовочный инструмент для трубопроводных систем типа К из мягкой меди.

Вальцовочный инструмент из закаленной стали для изготовления раструбов под углом 45° в трубопроводах систем водоснабжения. Вальцовочный инструмент имеет направляющие штифты и рукоятки большего размера для обеспечения безопасности. Используется с мягким латунным молотком HAM3 для обеспечения безопасности.

### ВАЛЬЦОВОЧНЫЙ ИНСТРУМЕНТ

№ по каталогу	Арт.	Диаметр медной трубы	Вес	
			фунты	кг
HF3/4*	06071	3/4"	1.0	0.5
HF1	06072	1"	1.5	0.7
HF1 1/2	06077	1 1/2"	3.2	1.5
HF2	06078	2"	4.9	2.2

\*УТВЕРЖДЕН AWWA ДЛЯ ВРЕЗКИ В ТРУБОПРОВОДЫ

### ВАЛЬЦОВОЧНЫЙ ИНСТРУМЕНТ ДЛЯ ТРУБ ПОД ДАВЛЕНИЕМ

Благодаря отводящим каналам от торцевой до боковой части, инструмент позволяет выполнять развальцовку даже при наличии воды в трубопроводах. Используйте данный инструмент только для работы на трубопроводах систем водоснабжения типа К из мягкой меди, также с латунным молотком, в целях безопасности.

№ по каталогу	Арт.	Диаметр медной трубы	Длина		Вес	
			дюймы	мм	фунты	кг
PRHF3/4	06073	3/4"	7.5	191	2.0	0.9
PRHF1	06074	1"	7.5	191	2.3	1.0

### ✓ ПОЧЕМУ REED?

Безопасность превыше всего! Компания Reed всегда рекомендует использовать латунные молотки с вальцовочным инструментом, ударным вальцовочным инструментом с возможностью сброса давления и инструментом для восстановления первоначальной конфигурации трубы.



## ИНСТРУМЕНТ ДЛЯ РАСПРЯМЛЕНИЯ КОНЦОВ ТРУБ

### ПРЕИМУЩЕСТВА

- Позволяет восстановить первоначальную конфигурацию концов медных труб типа К, с целью создания лучшей герметичности в компрессионных фитингах.

№ по каталогу	Арт.	Диаметр медной трубы	Длина		Вес	
			дюймы	мм	фунты	кг
RR 3/4	06081	3/4"	6	152	0.7	0.3
RR1	06082	1"	6.5	165	1.3	0.6
RR1 1/2	06084	1 1/2"	8	203	2.8	1.3
RR2	06085	2"	9	229	5.4	2.5



## РАСПРЯМИТЕЛИ/ЗАКРУГЛИТЕЛИ ROUND IT®

### ПРЕИМУЩЕСТВА

- Использование инструмента для распрямления и закругления Round It® помогает быстро размотать (смотать) трубы в бухты, получить требуемый изгиб труб.

- Обеспечивает **необходимый рычаг** для точного соединения фитингов, для крепкого и безопасного захвата при развальцовке.

- Инструмент **быстро себя оправдывает** благодаря экономии материалов, облегчения работы и экономии времени.

Инструмент осуществляет плотный захват труб диаметром от 3/4" до 2" (в зависимости от модели) применяется для удобства быстрого разматывания бухты, при изгибе и закруглении труб, для точного соединения фитингов. Распрямитель CSR2 используется для труб из отожженной меди типа К диаметром 1 1/2" и 2". Распрямитель обеспечивает прочный захват конца трубы, позволяет легко размотать трубу из бухты; распрямляет трубопровод по длине, при этом обеспечивается прямолинейный рез трубы и правильная установка арматуры. Распрямители обеспечивают безопасный захват при вальцевании и выравнивают медные трубы для упрощения подгонки. Инструменты RCR3/4 и RCR1 особенно полезны при использовании на влажных трубопроводах для обеспечения надежного захвата при правке труб и установке арматуры. Модель RCR341 обладает теми же функциями, что и модели RCR1 и RCR3/4, и включает губки для труб различного диаметра. Распрямитель RCR с длинными рукоятками полезен если требуется создать большее усилие, за счет большего рычага.

№ по каталогу	Арт.	Номинальный размер	Длина		Вес	
			дюймы	мм	фунты	кг
CSR2	08220	1 1/2" & 2"	38	965	22.0	10.0
RCR3/4	08226	3/4"	18	457	4.5	2.0
RCR1	08227	1"	18	457	4.5	2.0
RCR341	08228	3/4" & 1"	18	457	5.5	2.5



ЛУЧШАЯ ЦЕНА



# СМОТРИТЕ...

ГАЕЧНЫЕ КЛЮЧИ, РАЗРАБОТАННЫЕ ДЛЯ ОБСЛУЖИВАНИЯ ВОДОПРОВОДОВ. СТР. 72-77

**НОВИНКА**

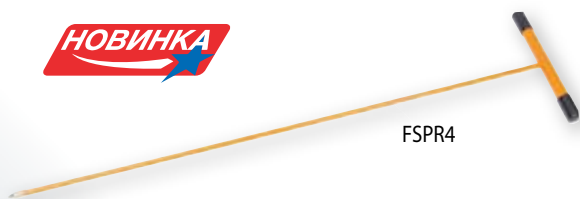

FSPR4

## ПОИСКОВЫЙ ЩУП

### ПРЕИМУЩЕСТВА

- Безопасно обнаруживает трубы или технические коммуникации. Поисковый щуп из стекловолокна компании Reed гарантированно является токонепроводящим инструментом. Этот щуп длиной 1220 мм имеет металлический наконечник и является более крепким и долговечным, по сравнению с другими щупами.

№ по каталогу	Арт.	Описание	Вес	
			фунты	кг
★ FSPR4	02960	Поисковый щуп из стекловолокна 4 Ft(1220мм)	0.7	0.3
★ Новинка				



NAM3

## ЛАТУННЫЙ МОЛОТОК

Молоток с мягкой латунной головкой предназначен для безопасного использования вальцовочного инструмента и инструмента для распрямления концов труб, поскольку латунная головка частично поглощает ударное усилие. Хорошо сочетается с вальцовочным инструментом, который применяется для мягких медных труб типа К.

№ по каталогу	Арт.	Длина		Вес	
		дюймы	мм	фунты	кг
NAM3*	06088	14.5	368.3	2.8	1.3

\*УТВЕРЖДЕН AWWA ДЛЯ ВРЕЗКИ В ТРУБОПРОВОДЫ

## РУЧНОЙ НАСОС ДЛЯ ОТКАЧКИ ВОДЫ

### ПРЕИМУЩЕСТВА

- **Прочная** и вместе с тем легкая конструкция из ПВХ.
- Быстро **удаляет воду** из котлованов глубиной до 1 метра.

Компания Reed предлагает удобный ручной насос для откачки воды из метровых ям и углублений. Насос быстро откачивает воду, что позволяет проводить ремонтные работы. Насос состоит из шланга диаметром 1 3/4", длиной 1829мм, который легко подсоединяется к насосу длиной 1 м. Такими насосами обычно экипируются все аварийные машины.

№ по каталогу	Арт.	Описание	Выкачка л/мин	Вес	
				фунты	кг
MP175-6	02327	1 3/4" x 36" Ручной Насос и шланг длиной 1829мм	35	2.0	0.9

№ по каталогу	Арт.	Описание	Вес	
			фунты	кг
HOSE175-6	42326	1 3/4" x 6 ft. (1829 мм) Запасной шланг	0.8	0.4



MP175-6

## КРЮКИ ДЛЯ КАНАЛИЗАЦИОННЫХ ЛЮКОВ

### ПРЕИМУЩЕСТВА

- Легко открывают крышки канализационных люков, используя на выбор один из трех крюков разной длины.
- Рукоятка крюка может быть прямой или повернута на 90°.

Крюки выполнены из высокоуглеродистого ковального стального прутка диаметром 5/8". Рукоятка удобна для рук большого размера. Крюк МН30 имеет повернутую на 90° рукоятку для облегчения входа крюка в паз люков. Покрытие из порошковой краски надежно защищает крюки от коррозии.

№ по каталогу	Арт.	Положение рукоятки и крюка	Длина		Вес	
			дюймы	мм	фунты	кг
MN26	02301	Прямолинейное	26	650	3.3	1.5
MN30	02302	Крюк 90° к рукоятке*	30	760	4.0	1.8
MN36	02303	Прямолинейное	36	900	4.3	2.0

\*ЭКСКЛЮЗИВ

**ЭКСКЛЮЗИВНЫЕ  
ВОЗМОЖНОСТИ**

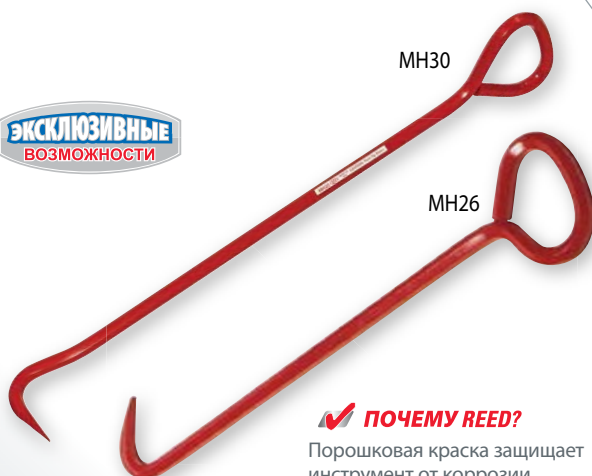

MN30

MN26

**✓ ПОЧЕМУ REED?**

Порошковая краска защищает инструмент от коррозии, обеспечивая безопасность.



## НАСОСЫ ДЛЯ ГИДРАВЛИЧЕСКИХ ИСПЫТАНИЙ С ПРИВОДОМ ОТ ЭЛЕКТРИЧЕСКОЙ ДРЕЛИ

### ПРЕИМУЩЕСТВА

- Приводится в движение проводной или беспроводной электрической дрелью с патроном 1/2", 18V (дрель не входит в комплект).
- Легкий, так как источник питания идет отдельно.
- Не нужен подвесной шнур, если используется аккумуляторная дрель.

Использование привода от беспроводной электродрели не увеличивает вес этого насоса для гидравлических испытаний, делая его легким и портативным. Включенный в комплект насос для высокого давления позволяет заполнить систему и быстро отсоединить его. Шланг длиной в 15 футов позволяет перенести и поставить насос в удобном месте, и не требует его нахождения в непосредственной близости от места выполнения работ. Для модели **DPHTP500** используется проводная или беспроводная электрическая дрель с патроном 1/2", напряжением 18V или выше, частотой вращения 1500 об/мин (дрель не включена в поставку). Эти насосы предназначены для проверки герметичности водопроводных систем как в жилых, так и в производственных зданиях.

№ по каталогу	Арт.	Источник питания	Производительность				Вес	
			гал/мин	л/мин	Фунт./кв. дюйм	бар	фунты	кг
★ DPHTP500	08177	Привод-дрель	1.3	4.5	500	34	8.5	3.9

★ НОВИНКА

### ЗАПАСНОЙ ШЛАНГ

№ по каталогу	Арт.	Описание
ENTPOUTHOSE	08172	Шланг выпуска высокого давления 15" (4,6м)

## ЭЛЕКТРИЧЕСКИЕ НАСОСЫ ДЛЯ ГИДРАВЛИЧЕСКИХ ИСПЫТАНИЙ

### ПРЕИМУЩЕСТВА

- Плавный ход, двигатель мощностью ¾ лс, питание **110В или 220В**.
- Включает шланг высокого давления ENTPOUTHOSE, длиной 15" (4,6м), для заполнения системы.
- Модели ENTP500С и ENTP500СЕ имеют защитную раму.

Насосы для гидравлических испытаний предназначены для тестирования и проведения испытаний под давлением таких систем как гидрометры, водопроводные линии, камеры давления, солнечные системы и спринклерные системы. Сюда входят системы как в жилых, так и в коммерческих зданиях. Рабочее давление легко регулируется простым поворотом ручки управления, при этом необходимо наблюдать за показаниями прикрепленного измерительного прибора. Встроенная обходная перемычка обеспечивает автоматическую рециркуляцию воды после достижения необходимого давления. Соединение гибкого шланга с насосом позволяет оперативно отключить от встроенного запорного клапана, что обеспечивает возможность быстрой настройки и мобильность. Прочный насос имеет поршень из нержавеющей стали и латунный цилиндр для долгого срока службы. Комплект сменных сальниковых уплотнений позволяет поддерживать КПД насоса.

№ по каталогу	Арт.	Источник питания	Производительность				Вес	
			гал/мин	л/мин	Фунт./кв. дюйм	бар	фунты	кг
ENTP500	08170	110Вт, однофазный 50/60 Гц	2	7	500	34	37.5	17.0
ENTP500E	08171	220Вт, однофазный 50/60 Гц	2	7	500	34	37.5	17.0
ENTP500С	08175	110Вт, однофазный 50/60 Гц	2	7	500	34	48.0	21.8
ENTP500СЕ	08176	220Вт, однофазный 50/60 Гц	2	7	500	34	48.0	21.8

### ЗАПАСНОЙ ШЛАНГ

№ по каталогу	Арт.	Описание
ENTPOUTHOSE	08172	Шланг высокого давления 15" (4,6м)



Регулятор давления

Приводной вал для подключения дрели

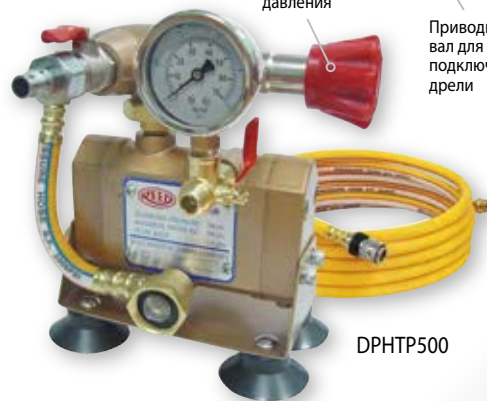

DPHTP500



ENTP500

Электрические модели насосов обеспечивают более быстрое получение необходимого давления и экономию затрат на рабочую силу.



ENTP500C

Защитная рама

## РУЧНЫЕ НАСОСЫ ДЛЯ ГИДРАВЛИЧЕСКИХ ИСПЫТАНИЙ

### ПРЕИМУЩЕСТВА

- Экономичные и вместе с тем надежные.
- Ручной инструмент.

Насосы для гидравлических испытаний **НТР300** и **НТР1000** от компании Reed предназначены для тестирования гидрометров, водопроводных линий, камер давления, солнечных систем и спринклерных систем. Сюда входят системы как в жилых, так и в коммерческих зданиях. Устройства переносные, и ими можно пользоваться для тестирования небольших оросительных линий. Работа с насосом требует заполнения тестируемой системы водой. После этого оператор поднимает давление в системе нажатием на рычаг насоса. В конце, по достижении нужного давления, оператор закрывает шаровой вентиль насоса. Наличие течей определяется по падению давления, указываемому манометром насоса. Насос имеет перепускной клапан, снижающий риск образования слишком высокого давления в системе. Шланги продаются отдельно.



НТР300

№ по каталогу	Арт.	Давление	Вес	
			фунты	кг
НТР300	08150	300 psi	8.6	3.9
НТР1000	08160	1000 psi	8.6	3.9

### ШЛАНГИ

№ по каталогу	Арт.	Описание
НТРINHOSE	08152	Шланг подачи
НТРOUTHNOSE	08154	Шланг выпуска

## ВЕНТИЛЬНЫЕ КЛЮЧИ С ХРАПОВЫМ МЕХАНИЗМОМ

### ПРЕИМУЩЕСТВА

- Применение вентильного ключа с храповым механизмом снижает напряжение в спине и усталость рабочего, по сравнению с применением обычного вентильного ключа.
- Размер в сложенном виде менее 4 футов (1.2 м) в длину означает, что инструмент легко помещается в небольших ремонтных автомобилях, под сидениями пикапов или в прицепах автомобилей.

Вентильные ключи с храповым механизмом идеально подходят для трубопроводов технического водоснабжения. Съемная рукоятка с храповым механизмом для торцевых ключей и защитой обратного хода обеспечивает комфортную работу. В сложенном положении ключи имеют длину порядка 4 футов и с легкостью помещаются в небольших ремонтных автомобилях, под сидениями пикапов или в прицепах автомобилей.



VKRCK1

VKREXT

VKRCK1  
в работе

№ по каталогу	Арт.	Описание	Замкнутая длина		Вес	
			дюймы	мм	фунты	кг
VKRCK1	02349	Вентильный ключ для магистральных трубопроводов+1" ключ для уличных колодцев+съемная рукоятка с храповиком	45.5	1156	20.1	9.1
VKREXT	02350	Вентильный ключ для магистральных трубопроводов+удлиняющая штанга и рукоятка с храповиком	45.5	1156	26.2	11.9

ПРИМЕЧАНИЕ: Стандартные вентильные ключи и ключи для уличных колодцев (см. на странице выше) не подходят к съемной рукоятке с храповым механизмом. Однако, есть несколько **УНИВЕРСАЛЬНЫХ КЛЮЧЕЙ ДЛЯ СПЕЦИАЛЬНЫХ ГАЕК И ВЕНТИЛЕЙ**, которые подходят. Те, которые подходят для использования с Вентильными Ключами с Храповым механизмом обозначены красной звездочкой (\*) в верхней строке Таблицы для подбора ключей.





## КЛЮЧИ ДЛЯ УЛИЧНЫХ КОЛОДЦЕВ И САНТЕХНИЧЕСКИХ ВЕНТИЛЕЙ ВНУТРИ ПОМЕЩЕНИЙ

### ПРЕИМУЩЕСТВА

- **Компактный размер** легко позволяет поместить инструмент в небольших ремонтных автомобилях, за сидениями пикапов или в багажниках автомобилей.
- Ключи компании Reed VK2 и VR3 экономят пространство, расходы и заменяют 1 или 2 других ключа узкого назначения.
- **Широкий выбор насадок** позволяет клиентам подобрать ключи в соответствии со спецификой используемых систем.
- В целях **дополнительной безопасности** вентильные ключи Reed сгибаются, прежде чем ломаются.

Вентильные ключи от компании Reed отличаются прочностью и эффективностью в эксплуатации. Верхние стержни изготовлены из стальной трубы большого диаметра, применяемой в металлоконструкциях и изделиях массового потребления. Наконечники ключей для уличных колодцев изготовлены из высокопрочной стали. Ключи оснащены раздвижным механизмом. В сложенном состоянии ключи имеют длину порядка 4 футов (1220мм) и легко помещаются в небольших ремонтных автомобилях, за сидениями пикапов или в багажнике автомобилей. В разложенном положении их длина может составлять от 5 до 7 футов. Специальная насадка **VKEXT** может увеличивать длину ключей. Насадка VKEXT представляет собой удлинительный стержень на 3 положения и может использоваться с большинством моделей ключей производства компании Reed, обеспечивая дополнительное удлинение до 6 футов (1829 мм). В целях обеспечения более эффективного контроля и подвижности Т-образная рукоятка может иметь на концах различные инструменты для отворачивания вентилей. В число прочих вариантов сменных инструментов входят приспособления для отворачивания вентилей малых размеров, стержней наружных вентилей, болтов с пятиугольными головками и крышек колодцев типа Buffalo. Все эти возможности позволяют клиентам компании Reed подбирать ключи в соответствии с потребностями применяемых систем. Модель **VK6KIT** идеально подходит для компаний, обслуживающих водопроводные и канализационные системы. необходима в ремонтных автомобилях на экстренный случай.

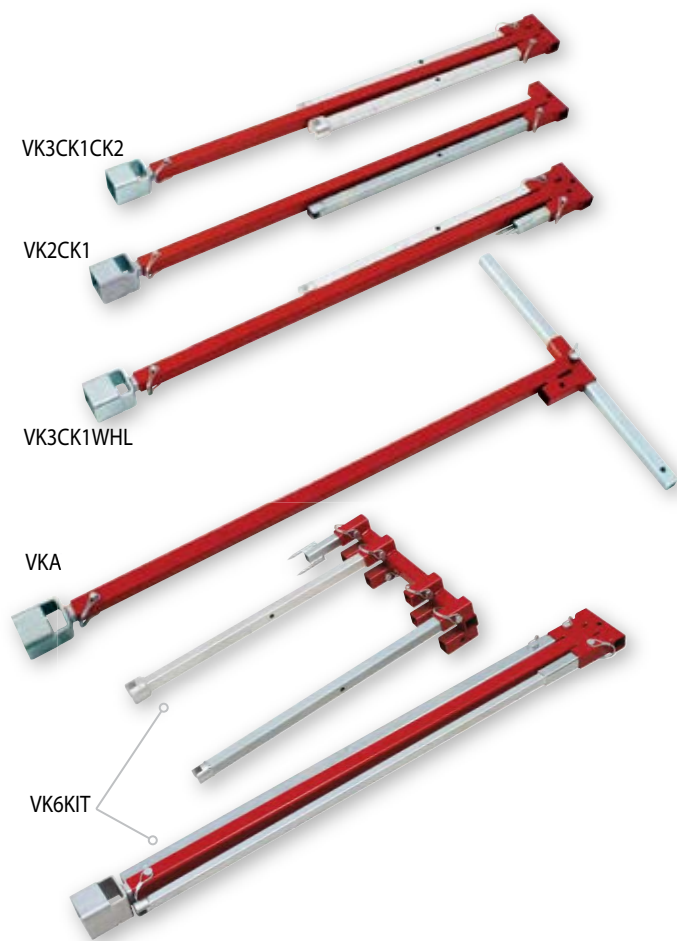

№ по каталогу	Арт.	Номинальный размер	Замкнутая длина		Вес	
			дюймы	мм	фунты	кг
VKA	02340	Регулируемый вентильный ключ для магистральных трубопроводов	45.5	1156	14.4	6.5
VK2CK1	02346	Вентильный ключ для магистральных трубопроводов + 1" ключ для уличных колодцев	45.5	1156	14.4	6.5
VK2CK2	02347	Вентильный ключ для магистральных трубопроводов + 2" ключ для уличных колодцев	45.5	1156	14.5	6.6
VK3CK1WHL	02353	Вентильный ключ для магистральных трубопроводов + 1" ключ для уличных колодцев + заостренный с 2х концов инструмент для вентильного колеса	45.5	1156	15.3	7.0
VK3CK1ROD	02356	Вентильный ключ для магистральных трубопроводов + 1" ключ для уличных колодцев + приспособление с пазом 3/8" для стержней наружных вентилей	45.5	1156	18.7	8.5
VK3CK1CK2	02357	Вентильный ключ для магистральных трубопроводов 1" ключ для уличных колодцев + 2" ключ для уличных колодцев	45.5	1156	18.4	8.4
VK3CK1EXT	02358	Вентильный ключ для магистральных трубопроводов + 1" ключ для уличных колодцев + удлинительный стержень для дополнительного удлинения до 6'	45.5	1156	25.7	11.7
VK6KIT	02368	Комплект содержит детали для создания вариантов ключей VK2 и VK3, используя верхний стержень ключа VK3. В комплект VK6KIT включены 32340 (8) и (1) каждый 92339, 92347, 92342, 92346, 92345, 92349, 92358, 92360*	45.5	1156	42.5	19.3
VKEXT	92358	Удлинитель на 6ft (1830мм) для вентильного ключа	72.0	1829	11.3	5.1

\*СМ. ТАБЛИЦА ПОДБОРА КЛЮЧЕЙ. СТР. 60 с описанием позиций.

### ПОЧЕМУ REED?

В том, что касается закручивания наружных запорных вентилей и внутренних стопорных клапанов в помещениях, компания Reed предлагает самый широкий ассортимент наиболее компактных ключей



### ВАРИАНТЫ КЛЮЧЕЙ

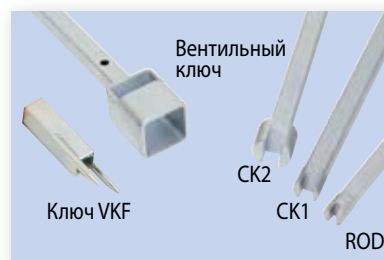

## КЛЮЧИ ДЛЯ КРЫШЕК КОЛОДЦЕВ И НАРУЖНЫХ ВЕНТИЛЕЙ

### ПРЕИМУЩЕСТВА

- Широкий диапазон ключей компании Reed экономит ваше время при выборе нужного ключа.
- Прочный, **устойчивый к коррозии** материал прослужит долго.

Ключи производства компании Reed открывают различные типы крышек колодцев и наружных вентилях. Пятиугольный ключ производства компании Reed открывает стандартные водопроводные болты и заглушки с пятиугольными головками, а также пятиугольные болты больших размеров производства компаний Mueller® и Ford®. Тщательно разработанная конструкция и качественное изготовление делает пятиугольные ключи и ключи-болванки производства компании Reed пригодными для открытия широкого диапазона крышек колодцев и болтов. Все ключи компании Reed имеют функцию поворота и подъема, что дает пользователям возможность открыть крышку, зафиксировать и поднять ее одним движением. Все ключи компании Reed изготовлены из высокопрочной, ковanej стали, либо из высокопрочной латуни, устойчивой к коррозии.

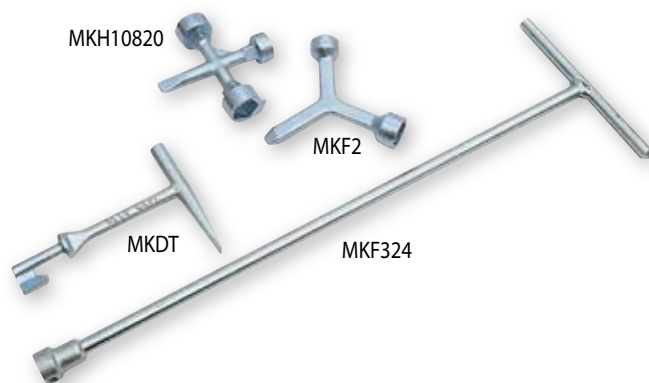

№ по каталогу	Арт.	Описание	Длина		Вес	
			дюймы	мм	фунты	кг
MKF2	02364	Ford®, пятиугольники большого и стандартного размеров	5.5	140	0.9	0.4
MKF324	02367	24" T w/станд., пятиугольник с пазами	24.5	622	2.4	1.1
MKDT	02375	Удлиняющийся «скелетный» ключ T-образной формы	7.0	178	0.8	0.4
MKN10820	02380	Mueller® 2 пятиугольник большого размера и 1 пятиугольник стандартного размера	5.0	127	1.2	0.5

## ТАБЛИЦА ДЛЯ ПОДБОРА КЛЮЧЕЙ ДЛЯ УЛИЧНЫХ КОЛОДЦЕВ И САНТЕХНИЧЕСКИХ ВЕНТИЛЕЙ

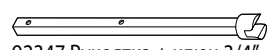

92347 Рукоятка + ключ 3/4"

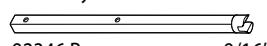

92346 Рукоятка + ключ 9/16"

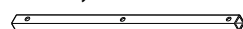

Рукоятка

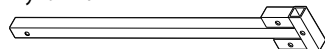

92342 Верхний стержень/92522 Верхний стержень

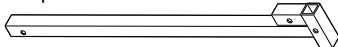

92340 Верхний стержень/92520 Верхний стержень

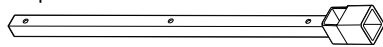

92339 Нижний стержень + Ключ 2"



92345 Рукоятка + Стержневой ключ (один элемент, удлинение с помощью #92358)



92358 Удлиняющий стержень

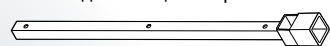

92337 VKR Нижний стержень

№ по каталогу	Арт.	*										Замкнутая длина		Открытая длина*		Вес				
		32340	92337	92339	92340	92342	92343	92346	92347	92341	92345	92356	92349	92358	дюймы	мм	футы	метры	фунты	кг
VKA	02340	X	*							X					45.5	1156	6' 8"	2.03	14.4	6.5
VK2CK1	02346	X	X	X			X								45.5	1156	6' 8"	2.03	14.4	6.5
VK2CK2	02347	X	X	X				X							45.5	1156	6' 8"	2.03	14.5	6.6
VKRCK1	02349	X	X			X	X			X					45.5	1156	6' 7"	2.01	20.1	9.1
VKREXT	02350	X	X			X				X		X			45.5	1156	12' 6"	3.81	26.2	11.9
VK3CK1WHL	02353	X	X	X	X	X					X				45.5	1156	6' 8"	2.03	15.3	7.0
VK3CK1ROD	02356	X	X	X	X	X			X						45.5	1156	6' 8"	2.03	18.7	8.5
VK3CK1CK2	02357	X	X	X	X	X	X								45.5	1156	6' 8"	2.03	18.4	8.4
VK3CK1EXT	02358	X	X	X	X	X						X			45.5	1156	12' 7"	3.84	25.7	11.7
VK6KIT	02368	X	X	X	X	X	X	X	X	X	X	X	X		45.5	1156	12' 7"	3.84	42.5	19.3

\*Дополнительные удлиняющие стержни не входят в комплект.

\*Также подходят к вентилям с храповым механизмом.



92349 VKF Ключ



92356 VKR Рукоятка с храповым механизмом

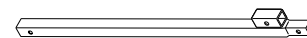

92343 VKR Верхний стержень

## ПРИВОДЫ ВЕНТИЛЬНЫХ КЛЮЧЕЙ

### ПРЕИМУЩЕСТВА

- **Электрический привод, как альтернатива** ручному закручиванию вентиля.
- Специалисты, работающие по одному, могут **устранить протечку**, закрывая многоступенчатые клапаны с помощью этого приспособления, дающего экономию времени.
- Используются вентильные ключи с 1" выходным квадратом.
- Не нужно ставить прицеп вплотную к вентилю, так как инструмент портативный.
- **Недорогой**, если сравнивать с другими методами работы с вентилем.

Обеспечивают необходимую мощность для облегчения закручивания вентиля. Это переносное и экономичное приспособление крайне удобно для проведения профилактического технического обслуживания. В модели **VOK700PD** силовой привод приводится в действие с помощью электричества для запуска работы управляемой муфты **VOKCLUTCH**. В модели **VOK700APD** силовой привод приводится в действие с помощью сжатого воздуха для запуска работы управляемой муфты **VOKCLUTCH**. Управляемая муфта обеспечивает крутящий момент до 150 фут/фунт и выключается в случае превышения заданных параметров крутящего момента. Вентильные ключи можно удлинить от 4 до 9 футов. Рекомендуется выполнение работ на уровне груди для достижения максимальной эффективности.



VOK700PD в работе

**Электрический привод  
в качестве  
альтернативы ручному  
закручиванию  
вентилей!**

№ по каталогу	Арт.	Описание	Вес	
			фунты	кг
VOKCLUTCH	05281	Пружинная муфта вентильного ключа с расцеплением при нагрузке	8.9	4.0
VOK700PD	05288	Комплект включает в себя силовой привод 700PD, управляемую муфту VOKCLUTCH, 2" вентильн. ключ (#92339) и дл. стержень для вентильн. ключа (#92358)	63.8	29.0
★ VOK700APD	05289	Комплект включает в себя силовой привод 700APD, управляемую муфту VOKCLUTCH, 2" вентильн. ключ (#92339) и удл. стержень для вентильн. ключа (#92358)	79.3	36.0

★ **НОВИНКА**

\*ВЕС БРУТТО включает все компоненты и упаковку.  
ВАРИАНТЫ КЛЮЧЕЙ (стр. 60) подходят к управляющим вентилям. Как правило, применяется выбранный вариант ключа плюс рукоятка #92341 и штырьки для монтажа #32340.



# ЖЕЛОБОНАКАТЧИКИ, ПРИВОДЫ, РЕЗЬБОНАРЕЗНОЙ ИНСТРУМЕНТ, ГРЕБЕНКИ

РАЗДЕЛ

4

Комбинированные желобонакатчики

Портативные желобонакатчики

Приводы 5301PD

Резьбонарезной станок **НОВИНКА**

Тележка для станка

Привод 700PD

Пневматический привод 700APD **НОВИНКА**

Привод 701PD

Привод 601PD

Устройство заземления

Масляные насосы

Резьбонарезное масло Threadguard

Резьбонарезные головки R12+ и сегментарные  
резьбонарезные гребенки

Резьбонарезные головки R12+

Резьбонарезные наборы R12+

Универсальные гребенки **НОВИНКА**

Универсальные резьбонарезные головки

Комплекты резьбонарезных головок с трещоткой

Блок-гребенки

Резьбонарезной набор с литыми блок-гребенками

Резьбонарезных головок



КОМБИНИРОВАННЫЙ ЖЕЛОБОНАКАТЧИК  
RGCOMBO2 накатывает равномерный по  
глубине и гладкий желоб. Показана работа на  
высоте, на стальной трубе 6", Schedule 40.

## КОМБИНИРОВАННЫЕ ЖЕЛОБОНАКАТЧИКИ

### ПРЕИМУЩЕСТВА

- Легко выполняют накатку желобов как **в ручную, так и от привода.**
- Можно использовать «в воздухе» или с приводом 5301PD.
- **Сделан на совесть!**

Комбинированный желобонакатчик это многофункциональное устройство «два в одном», которые можно использовать прямо на монтажной площадке как от привода, так и вручную. На смену режима работы уходит всего несколько минут. **Запатентованная модель RGCOMBO2** предназначена для накатки стандартных желобов на трубах диаметром от 1 1/4" до 6" из стали, нержавеющей стали или алюминия. Желобки накатываются в соответствии со спецификациями для механических соединений. Единственный регулируемый параметр – это глубина желобка.

№ по каталогу	Арт.	Материал трубы	Привод	Диаметр трубы		Вес*	
				дюймы	мм	фунты	кг
RGCOMBO2**	09200	Сталь Sch.10-40, Нержавеющая сталь, алюминий	Ручной или привод	1 1/4" - 6"	32 - 152	31.4	14.3

\*ВЕС БРУТТО включает все компоненты и упаковку.

\*\*ЗАПАТЕНТОВАНО

### СПРАВОЧНАЯ ТАБЛИЦА

Справочная таблица для выбора желобонакатчика с учетом типа трубы.

№ по каталогу	Арт.	Привод*	Вес инструмента*		Диаметр трубы		Тип трубы			
			фунты	кг	дюймы	мм	нерж. сталь	сталь	алюм.	ПВХ
RG6S	08500	Привод	22.7	10.3	1 1/4" - 6" Sch. 5S to 40	32 - 152	X	X	X	X
RG26S	08510	Ручной	19.1	8.7	2" - 6" Sch. 5S to 10S 2" - 3" Sch. 40	51 - 152 51 - 76	X	X	X	X
RGCOMBO2	09200	Привод или ручной	27.5	12.5	1 1/4" - 6" Sch. 10 to 40	32 - 152	X	X	X	

\*РЕКОМЕНДУЕТСЯ ПРИВОД 5301PD (СТР. 64).

## ПОРТАТИВНЫЕ ЖЕЛОБОНАКАТЧИКИ

### ПРЕИМУЩЕСТВА

- Винт регулировки глубины вручную и шаблон модели RG6S для **быстрой и точной** накатки желобов.
- Специальные ролики под углом модели RG26S фиксируют и выравнивают желобонакатчик на трубе и выравнивают.
- RG26S с ключом-трещоткой удобно использовать в стесненных условиях.

Портативные желобонакатчики Reed – это компактный и надежный инструмент, предназначенный для использования непосредственно на монтажной площадке. Модель **RG6S** разработана специально для применения с приводом Reed 5301PD. Модель RG6 оснащена подшипниками для тяжелых режимов работы, которые позволяют выполнять самые серьезные технологические задачи при накатке желобов, включая трубы из стали Schedule 40. Винт регулировки глубины желобка вращается вручную, а шаблон позволяет быстро настроить и делать желобки одинаковой глубины. Никаких других неудобных регулировочных ключей не требуется. Модель **RG26** предназначена для накатки желобков на трубах прямо на месте, а также трубах, которые слишком коротки для приводных желобонакатчиков. Легко переносится и быстро устанавливается благодаря удобной ручке. Регулировочный винт сверху желобонакатчика предназначен для быстрой регулировки глубины желобка. Ключ-трещотка для подачи и вращения, входит в комплект желобонакатчика.

№ по каталогу	Арт.	Материал трубы	Привод	Диаметр трубы		Вес*	
				дюймы	мм	фунты	кг
RG6S	08500	Сталь, нерж. сталь, ПВХ, алюминий	Привод	1 1/4" - 6" Sch. 5S to 40	32 - 152	26.6	12.1
RG26S	08510	Сталь, нерж. сталь, ПВХ, алюминий	Ручной	2" - 6" Sch. 5S to 10S 2" - 3" Sch. 40	51 - 152 51 - 76	20.0	9.1

\*ВЕС БРУТТО включает все компоненты и упаковку.

ПРИМЕЧАНИЕ: Размер желобков соответствует нормам ANSI/AWWA C-606 и производителей механических соединений.

НАСОСЫ ДЛЯ ГИДРАВЛИЧЕСКИХ ИСПЫТАНИЙ. СТР. 57 - 58.  
5301PD ПРИВОДЫ. СТР.64

### ✓ ПОЧЕМУ REED?

Комбинированный желобонакатчик имеет компактную и легкую конструкцию со встроенной рукояткой для удобства при монтаже и транспортировке. Все шестерни закрыты корпусом, что минимизирует попадание стружки в инструмент. Результат работы - качественный желоб, заставляет использовать этот великолепный инструмент снова и снова.



RGCOMBO2

Желобонакатчики 2-в-1 имеют надежную и простую регулировку!

ВИДЕО КУРС



RGCOMBO2 в работе

ЛУЧШАЯ ЦЕНА

Два ключа входят в поставку RGCOMBO2: с прямой рукояткой – для накатки желобов с использованием электропривода, и угловая рукоятка для ручного привода.



RGCOMBO2 с 5301PDCOMP

## ПОРТАТИВНЫЕ ЖЕЛОБОНАКАТЧИКИ

### ПРЕИМУЩЕСТВА

- Винт регулировки глубины вручную и шаблон модели RG6S для **быстрой и точной** накатки желобов.
- Специальные ролики под углом модели RG26S фиксируют и выравнивают желобонакатчик на трубе и выравнивают.
- RG26S с ключом-трещоткой удобно использовать в стесненных условиях.

Портативные желобонакатчики Reed – это компактный и надежный инструмент, предназначенный для использования непосредственно на монтажной площадке. Модель **RG6S** разработана специально для применения с приводом Reed 5301PD. Модель RG6 оснащена подшипниками для тяжелых режимов работы, которые позволяют выполнять самые серьезные технологические задачи при накатке желобов, включая трубы из стали Schedule 40. Винт регулировки глубины желобка вращается вручную, а шаблон позволяет быстро настроить и делать желобки одинаковой глубины. Никаких других неудобных регулировочных ключей не требуется. Модель **RG26** предназначена для накатки желобков на трубах прямо на месте, а также трубах, которые слишком коротки для приводных желобонакатчиков. Легко переносится и быстро устанавливается благодаря удобной ручке. Регулировочный винт сверху желобонакатчика предназначен для быстрой регулировки глубины желобка. Ключ-трещотка для подачи и вращения, входит в комплект желобонакатчика.

№ по каталогу	Арт.	Материал трубы	Привод	Диаметр трубы		Вес*	
				дюймы	мм	фунты	кг
RG6S	08500	Сталь, нерж. сталь, ПВХ, алюминий	Привод	1 1/4" - 6" Sch. 5S to 40	32 - 152	26.6	12.1
RG26S	08510	Сталь, нерж. сталь, ПВХ, алюминий	Ручной	2" - 6" Sch. 5S to 10S 2" - 3" Sch. 40	51 - 152 51 - 76	20.0	9.1

\*ВЕС БРУТТО включает все компоненты и упаковку.

ПРИМЕЧАНИЕ: Размер желобков соответствует нормам ANSI/AWWA C-606 и производителей механических соединений.

НАСОСЫ ДЛЯ ГИДРАВЛИЧЕСКИХ ИСПЫТАНИЙ. СТР. 57 - 58.  
5301PD ПРИВОДЫ. СТР.64



ВИДЕО КУРС

RG6S



RG6S с 5301PDCOMP

### ✓ ПОЧЕМУ REED?

Сочетает в себе надежную, компактную модель RG6S с электроприводом 5301PDCOMP, с герметичными, усиленными подшипниками для накатки желобов на трубах диаметром до 6".

### ✓ ПОЧЕМУ REED?

Угловые ролики обеспечивают надежное закрепление инструмента на трубе и предотвращают «срывы». Прочные подшипники, усиленные валы и ролики, размещенные внутри чугунного корпуса – все это обеспечивает высокую надежность инструмента. Ключ-трещотка для работы в стесненных условиях.



RG26S в работе на стальной трубе

ЭКСКЛЮЗИВНЫЕ ВОЗМОЖНОСТИ



RG26S



**ЭКСКЛЮЗИВНЫЕ  
ВОЗМОЖНОСТИ**



5301PDCOMP

**ВИДЕО КУРС**

## ПРИВОДЫ 5301PD

### ПРЕИМУЩЕСТВА

- Доступны приводы с питанием от 120В или 240В, в зависимости от зоны применения.
- «Комплект» 5301PDCOMP оснащен универсальной резьбонарезной головкой с гребенками из быстрорежущей инструментальной стали (на инструменте конкурентов аналогичные универсальные резьбонарезные головки с гребенками выполнены из стали классом ниже).
- Модель 5301PD (без узла салазочной рамы) хорошо подходит для накатки желобов при помощи привода, используя желобонакатчики RG65 и RGCOMBO2, производства компании Reed.

Станок с электроприводом **5301PD** предназначен для резки труб, нарезания резьбы и зенковки на трубах и болтах диаметром до 2". Сверху на корпусе есть плоская часть, удобная как рабочее место. Модели с питанием 240В обеспечивают больший крутящий момент для быстрого нарезания резьбы. Это особенно заметно при работе с трубами и болтами диаметром 2". Компания Reed предлагает базовую модель 5301PD с педалью и полностью укомплектованные станки COMP с треногой, салазочной рамой, транспортировочной тележкой, зенковкой, трубобрезом, универсальной резьбонарезной головкой, резьбонарезными гребенками из быстрорежущей стали (HSS), маслососом и резьбонарезным маслом.

**Теперь есть модели  
240В!**

5301PD имеет сертификат CSA для Канады!

№ по каталогу	Арт.	Диаметр трубы		Описание	Вес*	
		дюймы	мм		фунты	кг
5301PD	05301	1/8 - 2 Труба 1/4 - 2 Болт**	10.3 - 60.3 Труба 6 - 50 Болт**	Привод 38 об/мин, 120В только с педалью	93	43
5301PD57RPM	05302	1/8 - 2 Труба 1/4 - 2 Болт**	10.3 - 60.3 Труба 6 - 50 Болт**	Привод 57 об/мин, 120В только с педалью	93	43
5301PDCOMP	05303	1/8 - 2 Труба 1/4 - 2 Болт**	10.3 - 60.3 Труба 6 - 50 Болт**	Привод Complete*** 38 об/мин, 120В, гребенки NPT	208	95
5301PD57RPMCOMP	05304	1/8 - 2 Труба 1/4 - 2 Болт**	10.3 - 60.3 Труба 6 - 50 Болт**	Привод Complete*** 57 об/мин, 120В, гребенки NPT	208	95
5301PD240	05321	1/8 - 2 Труба 1/4 - 2 Болт**	10.3 - 60.3 Труба 6 - 50 Болт**	Привод 38 об/мин, 240В только с педалью	93	43
5301PDCOMP240В	05322	1/8 - 2 Труба 1/4 - 2 Болт**	10.3 - 60.3 Труба 6 - 50 Болт**	Привод Complete*** 38 об/мин, 240В, гребенки BSPT	208	95
5301PDCOMP240	05323	1/8 - 2 Труба 1/4 - 2 Болт**	10.3 - 60.3 Труба 6 - 50 Болт**	Привод Complete*** 38 об/мин, 240В, гребенки NPT	208	95

\*ВЕС БРУТТО включает все компоненты и упаковку.

\*\* Гребенки Reed для болтов временно отсутствуют

\*\*\* Модели COMPLETE включают педаль, треногу, салазочную раму, трубобрез, зенковку, универсальную резьбонарезную головку R811, комплект гребенок 1/2-3/4", комплект гребенок 1-2", транспортировочную тележку, маслосос и 1 галлон резьбонарезного масла.

[КОМБИНИРОВАННЫЕ ЖЕЛОБОНАКАТЧИКИ. СТР. 63](#)

[ПОРТАТИВНЫЕ ЖЕЛОБОНАКАТЧИКИ. СТР. 63](#)



5301PD

Транспортировочная тележка с приводом 5301PD

### **✓ ПОЧЕМУ REED?**

Плоское рабочее место сверху корпуса идеально для размещения инструмента. Станок 5301PD комплектуется долговечными гребенками из быстрорежущей стали (HSS) вместо гребенок из сплава. Маслосос полностью металлический (не пластиковый) со шлангом 60"(не 54").



## ДОПОЛНИТЕЛЬНОЕ ОБОРУДОВАНИЕ

№ по каталогу	Арт.	Описание	Вес	
			фунты	кг
5301PDTP	05305	5301PD Тренога	26.0	11.8
5301PDTRANSPRTR	05306	5301PD Транспортировочная тележка	28.0	12.7
5301PDCARRIAGE	05307	5301PD Салазочная рама	16.0	7.3
5301PDREAMER	05308	5301PD Зенковка	6.8	3.1
5301PDCUTTER	05309	5301PD Трубобрез	8.5	3.9

[КОМБИНИРОВАННЫЕ ЖЕЛОБОНАКАТЧИКИ. СТР. 63](#)

[ПОРТАТИВНЫЕ ЖЕЛОБОНАКАТЧИКИ. СТР. 63](#)

[МАСЛОНАСОСЫ. СТР. 69](#)

[РЕЗЬБОНАРЕЗНОЕ МАСЛО THREADGUARD. СТР. 69](#)

[УНИВЕРСАЛЬНЫЕ ГРЕБЕНКИ. СТР. 71](#)

[УНИВЕРСАЛЬНЫЕ РЕЗЬБОНАРЕЗНЫЕ ГОЛОВКИ. СТР. 71](#)



## РЕЗЬБОНАРЕЗНОЙ СТАНОК

### FEATURES

- **Самозаполняющийся насос** позволяет оператору сконцентрироваться на работе с трубой.
- **Открытая рабочая зона** вмещает большой, встроенный масляный бак и съемный лоток для стружки.
- Ручной маховик с тремя ручками легко перемещает каретку и направляет гребенки для нарезания резьбы.

Резьбонарезной станок **5401TMSO** с электроприводом мощностью ½ л.с. центрирует, обеспечивает захват трубы, вращает ее во время резки, нарезания резьбы, и расширения под следующий диаметр. В системе смазки станка имеется самозаполняющийся насос, который подает обильную смазку в процессе нарезания резьбы. Станок предназначен для болтов с номинальным размером ¼ - 2 дюйма и труб с номинальным диаметром ⅜ - 2 дюйма. Большая длина перемещения каретки и широкий зазор позволяют легко очищать и удалять стружку и обрезки. Легкоуправляемый ручной маховик с тремя ручками и ременной передачей обеспечивает беспрепятственный ход каретки и наводит гребенки на трубу для нарезания резьбы. Комплект резьбонарезного станка в сборе \*\* состоит из резьбонарезного станка, педали ногового управления, опорных ножек, резьбонарезной головки и головок стандарта NPT или BSPT и резьбонарезной смазки.

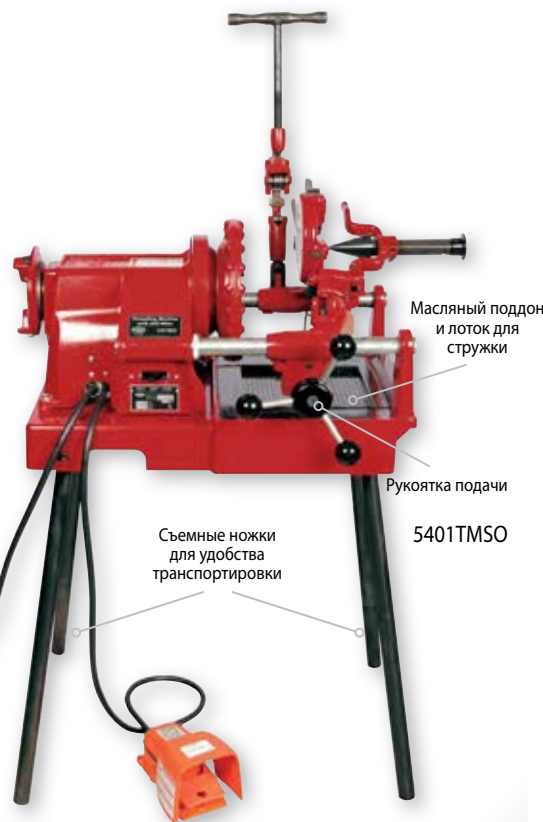

№ по каталогу	Арт.	Описание	Размер в дюймах	Вес	
				фунты	кг
5401TMSO	05365	Станок резьбонарезной ½ л.с.**, 120 В, однофазный, 60 Гц, с гребенками для нарезания резьбы стандарта NPT	Труба: ⅜" - 2" Болт: ¼" - 2"*** в зависимости от гребенок	175	79.4
★ 5401TMSOENPT	05368	Станок резьбонарезной ½ л.с.**, 240 В, однофазный, 60 Гц, с гребенками для нарезания резьбы стандарта NPT	Труба: ⅜" - 2" Болт: ¼" - 2"*** в зависимости от гребенок	175	79.4
★ 5401TMSOEBSP	05369	Станок резьбонарезной ½ л.с.**, 240 В, однофазный, 60 Гц, с гребенками для нарезания резьбы стандарта BSPT	Труба: ⅜" - 2" Болт: ¼" - 2"*** в зависимости от гребенок	175	79.4

### НОВИНКА

\*ВЕС БРУТТО включает все компоненты и упаковку.

\*\*Гребенки Reed для болтов временно отсутствуют.

\*\*\*Модели COMPLETE включают педаль, треногу, салазочную раму, труборез, зенковку, универсальную резьбонарезную головку R811, комплект универсальных гребенок ½-¾", комплект универсальных гребенок 1-2", транспортировочную тележку, маслонасос и 1 галлон резьбонарезного масла THREADGUARD.

РЕЗЬБОНАРЕЗНОЕ МАСЛО THREADGUARD. СТР. 69

УНИВЕРСАЛЬНЫЕ ГРЕБЕНКИ. СТР. 71

УНИВЕРСАЛЬНЫЕ РЕЗЬБОНАРЕЗНЫЕ ГОЛОВКИ. СТР. 71

## ТЕЛЕЖКА ДЛЯ СТАНКА

### ПРЕИМУЩЕСТВА

- Кривошипная ручка **поднимает и опускает на ролик** тележку, меняя угол наклона.
  - **Механизм антипрокидывания** с опорной планкой для безопасного перемещения.
  - Поддон из высокопрочной стали для долгого срока эксплуатации.
- С помощью тележки **5401CRT** компании Reed можно легко перемещать резьбонарезной станок. Высокопрочная тележка изготовлена из стальных труб. Рукоятки тележки складываются, чтобы не мешать, если важно иметь дополнительное пространство. Уникальный ролик, который находится на той же стороне, что и рукоятка. Регулировочная ручка опорного ролика позволяет поднимать или опускать ролик, что дает возможность, при необходимости толкать тележку на трех колесах.. Также тележка оснащена опорной планкой и поддоном из высокопрочной стали (не пластика). Тележка подходит для следующих машин компании Reed: Резьбонарезной станок 5401TMSO или Ridgid® 300 Compact, 1224, 1233, 1822, 535 или 535A/585 ручной. **Для узлов в сборке** необходима тележка.



№ по каталогу	Арт.	Высота		Ширина		Длина		Вес	
		дюймы	мм	дюймы	мм	дюймы	мм	фунты	кг
5401CRT	06670	27.5	698.5	26	660.4	40 (ручки сложены) 57 (ручки выдвинуты)	1016 (ручки сложены) 1448 (ручки выдвинуты)	72	32.7



### ✓ ПОЧЕМУ REED?

Модель Reed 700PD поставляется со станией – это дает 10 % выгоды, по сравнению с конкурентами! Рукоятка с виниловым покрытием обеспечивает высокую электробезопасность. Гибкий держатель кабеля предотвращает обрыв и продлевает срок службы кабеля. Влагонепроницаемый выключатель имеет неопреновое покрытие, защищает от грязи и имеет большой срок службы.

**ЛУЧШАЯ ЦЕНА**

700PD имеет сертификат CSA для Канады!

**ВИДЕО КУРС**



## ПРИВОД 700PD

### ПРЕИМУЩЕСТВА

- Привод 700DP **повышенной надежности** разработан для постоянного ежедневного использования.
- **Станина для крепления** привода входит в стоимость.
- Изолированная рукоятка обеспечивает электробезопасность для пользователя.
- **Неопреновый переключатель** защищает от попадания грязи и продлевает срок службы привода.

Reed **700PD** Power Drive – это надежный портативный электропривод для нарезания резьбы на трубах диаметром до 2" (50 мм). С этой моделью используются сегментные гребенки и головки R12+ или гребенки и головки 12R марки Ridgid®. **В стоимость модели 700PD включена станина.** Изолированный переключатель защищает от попадания грязи и продлевает срок службы. Модель 700PD имеет мощность 1/2 л. с., двойную изоляцию, скорость 28 об/мин (без нагрузки) и электрический переключатель реверсивного хода. Модель 700PD соответствует промышленным стандартам США и Канады.

700PD может использоваться со станками для врезки и сверления отверстий с дополнительным адаптером TMPDA. Привод также может использоваться для вентильных ключей в сочетании с VOKCLUTCH.

ПРИВОД 700PD **поставляется с бесплатной станией!**

№ по каталогу	Арт.	Рабочие размеры		Описание	Вес*	
		Дюймы, ном.	факт. мм		фунты	кг
700PD	05270	1/8 - 2	10.3 - 60.3	Привод и рукоятка, 120 В, 60 Гц	41	18.4
700PDSET	05272	1/2 - 2 NPT	21.3 - 60.3	Привод и рукоятка, 120 В, 60 Гц, Шесть головок R12+ на 1/2" - 2" NPT	67	30.5

\*ВЕС БРУТТО включает в себя все комплектующие и упаковку.  
**ГРЕБЕНКИ И РЕЗЬБОНАРЕЗНЫЕ ГОЛОВКИ R12+ - СТР.70**  
**ПРИВОДЫ ДЛЯ ВРЕЗКИ/СВЕРЛЕНИЯ - СТР. 64**  
**МАСЛЯНЫЙ НАСОС - СТР. 69**  
**ВЕНТИЛЬНЫЕ КЛЮЧИ - СТР. 58**

### СТАНИНА

№ по каталогу	Арт.	Описание	Вес	
			фунты	кг
700V	05275	Станина для приводов 700PD, 700APD	7	3.2

700PD и Маслонасос или Тринога



## ПНЕВМАТИЧЕСКИЙ ПРИВОД 700APD

### ПРЕИМУЩЕСТВА

- **Пневматический привод** для резьбонарезных работ в помещениях с повышенной опасностью.
  - Также может использоваться для врезки или работ с клапанами.
- Благодаря пневматическому приводу, модель **700APD** может использоваться в помещениях с повышенной опасностью. Портативный привод усиленной конструкции используется для резьбонарезных работ на трубах и их компонентах диаметром до 50 мм. Поставляемая в комплекте безопасная станина 700V поглощает генерируемую мощность во время резьбонарезной операции и позволяет рабочему одновременно подавать масло на гребенки. Пневматический двигатель мощностью 4 л.с. имеет скорость вращения 28 RPM (без нагрузки). Максимальный крутящий момент составляет 400 фунтов/фут. Используется с комплектом 12R+.

**НОВИНКА**

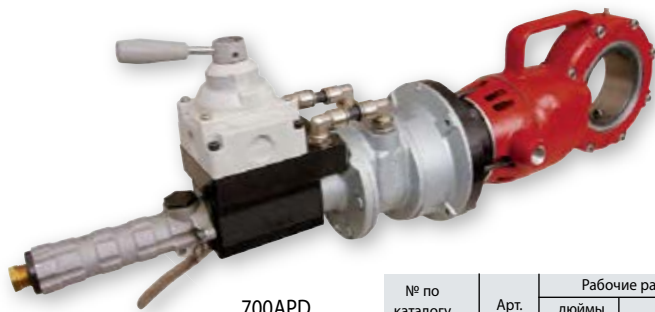

700APD

№ по каталогу	Арт.	Рабочие размеры		Потребление воздуха	Описание	Вес*	
		дюймы ном.	факт. мм			фунты	кг
★ 700APD	05260	1/8 - 2	10.3 - 60.3	2,4 м³/мин при 6,2 бар	Пневматический привод и рукоятка, 120 В, 60 Гц	56	25.5
★ 700APDSET	05262	1/2 - 2 NPT	21.3 - 60.3	2,4 м³/мин при 6,2 бар	Пневматический привод и рукоятка, 120 В, 60 Гц, Шесть головок R12+ на 1/2" - 2" NPT	83	37.7

**НОВИНКА**

- ★ \*ВЕС БРУТТО включает в себя все комплектующие и упаковку.
- ★ **ПРИМЕЧАНИЕ:** Всегда использовать лубрикатор (FRL) с пневматическим инструментом Reed. Reed рекомендует FRL#97591
- ★ **ЛУБРИКАТОР (ФИЛЬТР - РЕГУЛЯТОР - СМАЗКА) - СТР. 20**
- ★ **РЕЗЬБОНАРЕЗНЫЕ ГОЛОВКИ И СЕГМЕНТНЫЕ ГРЕБЕНКИ R12+ - СТР.70**
- ★ **ПРИВОДЫ ДЛЯ ВРЕЗКИ/СВЕРЛЕНИЯ - СТР. 64**
- ★ **ВЕНТИЛЬНЫЕ КЛЮЧИ - СТР. 58**

Ridgid® является зарегистрированной торговой маркой компании Ridgid, Inc. не имеет связи с Reed Manufacturing Company.

### МАССА ПРИВОДОВ

Значения, которые должен учитывать оператор при работе.

№ по каталогу	Арт.	Вес	
		фунты	кг
601PD	05240	15	6.8
701PD	05250	16	7.3
700PD	05270	31	14.3
700APD	05260	46	20.9

Ridgid® является зарегистрированной торговой маркой компании Ridgid, Inc. не имеет связи с Reed Manufacturing Company.



700PD и Маслонасос на треноге

### ПРИВОД 701PD

#### ПРЕИМУЩЕСТВА

- Весит менее 16 фунтов (7,2 кг), является **самым легким приводом** для резьбонарезных работ, применяется с головками R12+ и R12.
- **Легкий и портативный**, удобен для высотных работ.

Привод **701PD** Power Drive автоматизирует процесс резьбонарезки для труб диаметром 1/8–2" (3–50 мм).

Модель 701PD – это самый легкий привод весом всего 15,9 фунтов (7,2 кг) для использования с головками популярных серий R12+ и 12R. Привод 701PD комплектуется станиной, которая обеспечивает надежное закрепление на трубе и дополнительную безопасность для оператора на скорости 60 об/мин. Станина 700V поглощает мощность, генерируемую в процессе резьбонарезной операции и позволяет рабочему одновременно подавать масло на матрицу.

Зубчатая передача обеспечивает большой крутящий момент для нарезания резьбы на трубах диаметром 2".

**ПРИВОД 701PD Поставляется с бесплатной станиной!**

#### ВИДЕО КУРС



701PD W/ BOX



№ по каталогу	Арт.	Рабочие размеры		Описание	Вес*	
		Дюймы, ном.	факт. мм		фунты	кг
701PD	05250	1/8 - 2	10.3 - 60.3	Привод и станина, 115 В	23.5	10.7
701PD W/BOX	05251	1/8 - 2	10.3 - 60.3	Привод 115 В, станина с кейсом	43.1	19.6
701PDE**	05252	1/8 - 2	10.3 - 60.3	Привод 230 В и станина	23.5	10.7
701PDSET2 W/Box	05253	1/2 - 2	21.3 - 60.3	Привод 115В, станина и шесть головок R12+ Головки на 1/2 - 2 NPT	69.7	31.7
701PDSET2	05254	1/2 - 2	21.3 - 60.3	Привод 115В, станина и, шесть головок R12+ Головки на 1/2 - 2 NPTс коробом	50.1	22.8

\*ВЕС БРУТТО включает в себя все комплектующие и упаковку.

\*\*ГОЛОВКИ И ГРЕБЕНКИ R12+ BSPT НЕ ДОСТУПНЫ

**РЕЗЬБОНАРЕЗНЫЕ ГОЛОВКИ И ГРЕБЕНКИ R12+ - СТР.70**

### ДОПОЛНИТЕЛЬНОЕ ОБОРУДОВАНИЕ

№ по каталогу	Арт.	Описание	Вес	
			фунты	кг
701V	05255	Станина для приводов 700PD, 700APD	7.5	3.4
701BOX	95252	Ящик для инструмента (для 701PD и головок)	19.6	8.9



701V Станина



701PD



#### ✓ ПОЧЕМУ REED?

Модель 701PD легче, быстрее, безопаснее и на 20 % дешевле аналогичной модели Ridgid® 700 (со станиной) и использует головки R12+ или 12R. Комплектуется бесплатной станиной 701V для надежного закрепления привода при работе в обоих режимах – обычном и реверсивном. Модель 701 PD обеспечивает скорость 25 об/мин вперед и 60 об/мин назад. Благодаря своей легкости и наличию станины отлично подходит для выполнения работ над головой.



МАСЛЯНЫЙ НАСОС . СТР. 56





ВИДЕО КУРС

601V Станина

601PD

## ПРИВОД 601PD

### ПРЕИМУЩЕСТВА

- Самый легкий из приводов, доступных на рынке
- Станина и кейс включены в стоимость
- Отлично заменяет ручное выполнение резьбонарезных операций

Модель **601PD** весит всего 15,4 фунта, но, несмотря на малый вес, обеспечивает достаточный крутящий момент для нарезки резьбы на трубах диаметром до 1 1/4". С моделью поставляются станина и кейс для переноски. Скорость работы 25 об/мин вперед (без нагрузки) и 60 об/мин в режиме реверса. Полные резьбонарезные наборы (№05244, №05245) весят 30 и 32 фунта соответственно, поэтому привод 601PD наиболее пригоден для использования в «полевых» условиях, а также «лестничных» операциях. В Модели 601PD используются резьбонарезные головки R11 или Ridgid® 11-R. Станина 601V поглощает мощность, генерируемую в процессе резьбонарезной операции и позволяет рабочему одновременно подавать масло на матрицы.

ПРИВОД 601PD поставляется с бесплатной безопасной станиной!

№ по каталогу	Арт.	Рабочие размеры		Описание	Вес*	
		дюймы ном.	факт. мм		фунты	кг
601PD	05240	1/4 - 1 1/4	13.7 - 42.2	Привод и станина, 115 В с кейсом	25.0	11.4
601PDKIT1	05244	1/2 - 1	21.3 - 33.4	Привод и станина, 115 В, три головки R11 на 1/2 - 1 NPT с кейсом	30.0	13.6
601PDKIT1-1/4	05245	1/2 - 1 1/4	21.3 - 42.2	Привод и станина, 115 В, четыре головки R11 на 1/2 - 1 NPT с кейсом	32.0	4.5

\*ВЕС БРУТТО включает в себя все комплектующие и упаковку.  
[РЕЗЬБОНАРЕЗНЫЕ ГОЛОВКИ R11, СТР. 73](#)  
[ЭЛЕКТРОИНСТРУМЕНТ ДЛЯ ВРЕЗКИ/СВЕРЛЕНИЯ, СТР. 53](#)

Портативный и легкий электроинструмент избавит от нарезания резьбы в ручную!

### СТАНИНА

№ по каталогу	Арт.	Описание	Вес	
			фунты	кг
601V	05242	Запасная станина для приводов 601PD, 700APD	5.7	2.6

## УСТРОЙСТВО ЗАЗЕМЛЕНИЯ (GFI)

### ПРЕИМУЩЕСТВА

- Будьте в безопасности, используя модель GFI

Модель **PDGFI** предназначена для работы с любым электроприводом Reed. При сверлении/нарезании резьбы на трубе, находящейся под напряжением, или работе с клапаном, в котором может находиться вода, рекомендуется использовать прерыватель замыкания на землю PDGFI.



PDGFI

Catalog No.	Item Code	Description	Weight	
			lbs	kg
PDGFI	05277	Прерыватель замыкания на землю, 20 VAC, 50/60Hz, 15 AMPERES, 1800 WATTS	0.8	0.4

## МАСЛЯНЫЕ НАСОСЫ

### ПРЕИМУЩЕСТВА

- **Прочные** металлические емкости для подачи масла Reed - непревзойденные по качеству, по сравнению с пластиковыми аналогами конкурентов.
- Прочная насадка выполнена из **алюминия**.

Масляные насосы Reed обеспечивают эффективную подачу резьбонарезного масла к месту резки. Подающий пистолет с курком позволяет с легкостью дозировать масло при работе. Прочный, переносной насос Reed **OLBUCKT1** укомплектован металлическим ведром и фильтрующим поддоном из листовой стали (калибр 20), пистолетом и шлангом длиной 60" промышленного класса. Фильтрующий поддон арт. 97375 можно заказать отдельно, он взаимозаменяем с аналогичным пластиковым сливным поддоном Ridgid®. Насос предусматривает повторное использование отработанного масла за счет системы двойной фильтрации – крупные частицы отсеиваются фильтрующим поддоном, а мелкие - фильтром. Маслоподающий пистолет имеет прочное сопло, изготовленное из алюминия. Система поставляется с одним галлоном темного масла для резьбонарезки Reed Threadguard. Набор **OLKIT1** включает в себя маслоподающий пистолет, шланг, колпачок, зажим и уплотнительную прокладку.

№ по каталогу	Арт.	Вес	
		фунты	кг
OLBUCKT1*	06150	21.0	9.5
OLKIT1	06158	2.5	0.9

\*включая 1 галлон масла, арт. 06120

### ДОПОЛНИТЕЛЬНОЕ ОБОРУДОВАНИЕ

Арт.	Описание
06120	Темное масло - галлон
97370*	Шланг 60" (1524 мм)
97375*	Металлическое ведро и фильтрующий поддон – листовая сталь размер 20
97376*	Металлическое ведро – листовая сталь размер 20
97380	Маслосборный фильтр
97395*	Пистолет

\*взаимозаменяемы с аналогичными комплектующими Ridgid®

## РЕЗЬБОНАРЕЗНОЕ МАСЛО THREADGUARD

### ПРЕИМУЩЕСТВА

- Залог успешной резьбонарезной операции, выполняемой вручную или станком - это использование нашего **качественного масла**.
- Прозрачное масло не тускнеет.

Резьбонарезное масло Reed Threadguard – результат тысяч полевых и лабораторных исследований компании Reed и химических компаний. Специально разработано для снижения силы трения при выполнении операций по резьбонарезке, охлаждения поверхностей, продления срока службы режущих гребенок, увеличения скорости нарезки резьбы как для нарезки вручную, так и с использованием приводов или станков.

### ТЕМНОЕ МАСЛО

№ по каталогу	Арт.	Размер упаковки	Вес	
			фунты	кг
OQD	06118	Кварта	2.0	0.9
OGD	06120	Галлон*	8.2	3.7
O55GD	06124	55 галлонов	465.0**	211.4**

### ПРОЗРАЧНОЕ МАСЛО

№ по каталогу	Арт.	Размер упаковки	Вес	
			фунты	кг
OQC	06110	Кварта	2.0	0.9
OGC	06112	Галлон*	7.9	3.6
O55GC	06116	55 галлонов	465.0**	211.4**

\*24 и более галлонов должны транспортироваться грузовым транспортом

\*\*ВЕС БРУТТО

Ridgid является зарегистрированной торговой маркой компании Ridgid, Inc. и не имеет отношения к компании Reed Manufacturing Company

OLBUCKT1



### ✓ ПОЧЕМУ REED?

Насосы с металлическим ведром и фильтрующим поддоном гораздо надежнее, нежели пластиковые, при аналогичной цене. Шланг длиной 60" (вместо 54") гораздо удобнее в работе. Обе эти особенности сокращают время простоя и экономят средства.



OLKIT1



Металлическое ведро.

Металлический фильтрующий поддон

ЭКСКЛЮЗИВНЫЕ  
ВОЗМОЖНОСТИ

### ✓ ПОЧЕМУ REED?

Более высокая степень смазки для продления срока службы резьбонарезных гребенок и повышения скорости реза.





R12DN1

### ✓ ПОЧЕМУ REED?

Компания REED предлагает гребенки из быстрорежущей стали (HSS) по цене конкурирующих аналогов из сплава: экономия 10%. Гребенки REED изготавливаются только в США. Гребенки HSS служат дольше аналогов из сплавов, особенно при использовании с электроприводом.

Компания REED более 100 лет производит высококачественные гребенки

## РЕЗЬБОНАРЕЗНЫЕ ГОЛОВКИ R12+ И СЕГМЕНТАРНЫЕ РЕЗЬБОНАРЕЗНЫЕ ГРЕБЕНКИ

### ПРЕИМУЩЕСТВА

- Резьбонарезные гребенки R12+ выполнены из быстрорежущей стали, которая **продлевает срок службы**.
- Изготовлены с высочайшей точностью на современных станках с ЧПУ. Компания Reed имеет большой опыт в проведении резьбонарезных работ, поэтому сегментарные гребенки R12+ из быстрорежущей стали (HSS) изготавливаются на высокоточном оборудовании с ЧПУ. Благодаря особой конструкции в резьбонарезных головках Reed улучшены режущие свойства и сход стружки. Наборы гребенок R12+ применяются в резьбонарезных головках Reed R12+ и следующих головках Ridgid®: 12-R, 00-R, 111-R, 0-R, 11-R, 30A и 31A. Гребенки продаются комплектами по 4 штуки. Для качественного выполнения и продления срока службы гребенок, используйте резьбонарезное масло Threadguard.

### R12+ РЕЗЬБОНАРЕЗНЫЕ ГРЕБЕНКИ

№ по каталогу	Арт.	Размер	Материал резцы	Вес	
				фунты	кг
R12DN1/2	05606	1/2" NPT	Сталь и нерж. сталь	0.2	0.1
R12DN3/4	05608	3/4" NPT	Сталь и нерж. сталь	0.2	0.1
R12DN1	05610	1" NPT	Сталь и нерж. сталь	0.3	0.1
R12DN1 1/4	05612	1 1/4" NPT	Сталь и нерж. сталь	0.3	0.1
R12DN1 1/2	05614	1 1/2" NPT	Сталь и нерж. сталь	0.5	0.2
R12DN2	05616	2" NPT	Сталь и нерж. сталь	0.5	0.2

МАСЛО ДЛЯ РЕЗЬБОНАРЕЗНЫХ РАБОТ THREADGUARD – СТР. 69



### ✓ ПОЧЕМУ REED?

Резьбонарезные гребенки REED разработаны специально для обеспечения легкой нарезки резьбы и легкого схода стружки. Головки REED более чем на 10% дешевле аналогичных головок с гребенками из быстрорежущей стали Ridgid



DHR121 1/2NPT

ЛУЧШАЯ ЦЕНА

## РЕЗЬБОНАРЕЗНЫЕ ГОЛОВКИ R12+

### ПРЕИМУЩЕСТВА

- Головки R12+ поставляются с долговечными гребенками из быстрорежущей стали, в то время как конкуренты используют гребенки, выполненные из сплавов.

Резьбонарезные головки Reed R12+ поставляются в собранном комплекте с установленными гребенками из быстрорежущей стали HSS. Головки R12+ позволяют нарезать резьбу как вручную при помощи трещотки и ручки (№05638), так и с приводами Reed 700PD и 701PD. Головки Reed R12+ взаимозаменяемы с головками Ridgid® 12-R и подходят для применения с приводом Ridgid® 700.

№ по каталогу	Арт.	Размер	Материал резцы	Вес	
				фунты	кг
DHR12 1/2NPT	05626	1/2" NPT	Сталь и нерж. сталь	3.6	1.6
DHR12 3/4NPT	05628	3/4" NPT	Сталь и нерж. сталь	3.6	1.6
DHR12 1NPT	05630	1" NPT	Сталь и нерж. сталь	4.2	1.9
DHR121 1/4NPT	05632	1 1/4" NPT	Сталь и нерж. сталь	4.7	2.1
DHR121 1/2NPT	05634	1 1/2" NPT	Сталь и нерж. сталь	5.1	2.3
DHR12 2NPT	05636	2" NPT	Сталь и нерж. сталь	5.4	2.5

## РЕЗЬБОНАРЕЗНЫЕ НАБОРЫ R12+

### ПРЕИМУЩЕСТВА

- Выберите номер резьбонарезной головки необходимой для набора NPT.

В состав резьбонарезных наборов Reed R12+ входят готовые резьбонарезные головки размером от 1/2" до 2" NPT. Также в каждый набор входит трещотка и ручка. Кроме этого, трещотку Reed R12RRHC для R12+ можно использовать со всеми головками Ridgid® 12-R. Все наборы подходят для нарезания резьбы на стальных трубах. Только модель «BOX» включает металлический кейс для хранения. Кейс для хранения наборов R12BOX можно приобрести отдельно.

№ по каталогу	Арт.	Размер	Кол-во головок в наборе	Вес	
				фунты	кг
R12NPT-3	05712	1/2" to 1" NPT	3	16.4	7.5
R12NPT-4	05714	1/2" to 1 1/4" NPT	4	21.1	9.6
R12NPT-5	05716	1" to 2" NPT	4	24.4	11.1
R12NPT-6	05720	1/2" to 2" NPT	6	31.6	14.4
R12NPT-6-BOX	05721	1/2" to 2" NPT с R12BOX	6	52.6	23.9

### ДОПОЛНИТЕЛЬНОЕ ОБОРУДОВАНИЕ

№ по каталогу	Арт.	Описание	Вес	
			фунты	кг
R12BOX	05715	Кейс с 6 отверстиями для головок	21.0	9.5
R12RRHC	05638	Трещотка и рукоятка	5.0	2.3



ПРИМЕЧАНИЕ: Большинство резьбонарезных наборов REED поставляются БЕЗ кейса. Кейс приобретается отдельно, арт. 05715



R12NPT-6-BOX



R12RRHC

R12NPT-6

ПОЖИЗНЕННАЯ ГАРАНТИЯ



## УНИВЕРСАЛЬНЫЕ ГРЕБЕНКИ

### ПРЕИМУЩЕСТВА

- Универсальные гребенки Reed обеспечивают нарезку идеальной резьбы и долговечность работы гребенок – доказано многолетним опытом работ и лабораторными испытаниями.
- Гребенки для формирования фаски образуют желобок на внешнем крае трубы, необходимый для сварки.
- Комбинированный набор UBD1-2-COMBO включает гребенки для формирования фасок под углом 45° и 37,5°.

В создании универсальных гребенок компания Reed имеет 100-летний опыт, использует лучшие материалы, методы, а также высокотехнологичные станки с ЧПУ. Данные гребенки подходят к резьбонарезным станкам Reed 5301PD, Ridgid® 300, 300 Compact, 535, 535 Automatic, 1215, 1822-I, 1224. Универсальная резьбонарезная головка Reed R811 также подходит к вышеуказанным моделям. Выбирайте гребенки из полной номенклатурной линии от компании Reed из быстрорежущей стали для нарезания резьбы стандарта NPT, NPSM и BSPT. Гребенки из быстрорежущей стали (HSS) служат дольше гребенок изготовленных из сплава, поскольку гребенки HSS способны выдерживать высокую температуру без потери прочности. Эта особенность позволяет таким гребенкам резать быстрее гребенок из сплава при комнатной температуре. Для качественного выполнения и продления срока службы гребенок, используйте резьбонарезное масло Threadguard.

### УНИВЕРСАЛЬНЫЕ РЕЗЬБОНАРЕЗНЫЕ ГРЕБЕНКИ

№ по каталогу	Арт.	Размер	Материал гребенки	Стандартная упаковка	Вес	
					фунты	кг
UAN1-2-3/4	05805	1/2 - 3/4" NPT	Легированная сталь	4	1.5	0.7
UAN1-2	05810	1 - 2" NPT	Легированная сталь	4	1.3	0.6
UHN1-2-3/4	05815	1/2 - 3/4" NPT	HSS	4	1.5	0.7
UHN1-2	05820	1 - 2" NPT	HSS	4	1.3	0.6
UHS1-2-3/4	05825	1/2 - 3/4" NPT	HSS для нержавеющей стали	4	1.5	0.7
UHS1-2	05830	1 - 2" NPT	HSS для нержавеющей стали	4	1.3	0.6
UHB1-2-3/4	05865	1/2 - 3/4" BSPT	HSS	4	1.4	0.6
UHB1-2	05870	1 - 2" BSPT	HSS	4	1.3	0.6

### УНИВЕРСАЛЬНЫЕ ГРЕБЕНКИ ДЛЯ ФОРМИРОВАНИЯ ФАСОК

№ по каталогу	Арт.	Размер (дюймы)	Угол фаски	Материал гребенки	Стандартная упаковка	Вес	
						фунты	кг
★ UBD1-2-375	05875	1 - 2	37.5°	HSS	4	1.4	0.6
★ UBD1-2-450	05877	1 - 2	45°	HSS	4	1.4	0.6
★ UBD1-2-COMBO	05879	1 - 2	37.5° и 45°	HSS	4	1.4	0.6

### ★ НОВИНКА

ПРИВОД 5301PD – СТР. 64

РЕЗЬБОНАРЕЗНЫЕ СТАНКИ – СТР. 65

МАСЛО ДЛЯ РЕЗЬБОНАРЕЗНЫХ РАБОТ – СТР. 69

## УНИВЕРСАЛЬНЫЕ РЕЗЬБОНАРЕЗНЫЕ ГОЛОВКИ

### ПРЕИМУЩЕСТВА

- Резьбонарезные головки R811 работают с универсальными гребенками с любой резьбой стандарта NPT, BSPT или любым углом фаски.
- Работают со станками с функцией **автоматической подачи масла**.

Универсальные резьбонарезные головки Reed **R811** предназначены для работы как с матрицами Reed, так и с универсальными матрицами марки Ridgid®, Wheeler-Rex®, Berkley и других производителей. Подходят для работы с резьбонарезными станками Reed 5301PD Power Drive и Ridgid® 300, 535 и 1822. Головки R811 предусматривают легкую регулировку размера, смазку матриц и быстрый ручной зажим. Модель R811 не комплектуется универсальными матрицами; они заказываются отдельно.

№ по каталогу	Арт.	Рабочий размер		Вес	
		факт. дюймы	факт. мм	фунты	кг
R811	05380	1/8 - 2	10.3 - 60.3	12.5	5.7

ПРИВОД 5301PD – СТР. 64

РЕЗЬБОНАРЕЗНЫЕ СТАНКИ – СТР. 65

Ridgid® является зарегистрированной торговой маркой компании Ridgid, Inc. не имеет связи с Reed Manufacturing Company.

Компания REED более 100 лет производит высококачественные гребенки

ВИДЕО КУРС



UHN1-2

### ✓ ПОЧЕМУ REED?

Универсальные гребенки REED изготавливаются в США, проходят лабораторные испытания и проверки, затем полевые испытания и получают одобрение специалистов по нарезанию резьбы и потребителей. Многолетний опыт эксплуатации показывает, что универсальные гребенки REED нарезают ровную, чистую резьбу и служат долгие годы.

НОВИНКА



UBD1-2-375

ВИДЕО КУРС



R811



DH81-2

ЛУЧШАЯ  
ЦЕНА

### ✓ ПОЧЕМУ REED?

Отсутствуют проблемы выравнивания, поскольку гребенки вставлены в головки. Такие комплекты стоят дешевле, чем сегментарные резьбонарезные головки.

## КОМПЛЕКТЫ РЕЗЬБОНАРЕЗНЫХ ГОЛОВЕК С ТРЕЩЕТКОЙ

### ПРЕИМУЩЕСТВА

- Высококачественные гребенки и головки выполнены на станках с ЧПУ.
- Гребенки выполнены из легированной стали, головки выполнены из ковкого чугуна.
- Это **самые легкие резьбонарезные наборы**, доступны любые размеры головок.

Резьбонарезные гребенки и головки изготовлены на высокоточном оборудовании с микропроцессорным контролем. Легкий набор резьбонарезных головок поставляется в компактном укреплённом пластиковом кейсе для переноски. Наборы включают в себя резьбонарезные головки размеров от 1/4 до 2" стандарта NPT. Головки из набора подходят к приводу Reed 601PD. Резьбонарезные головки размерами до 1 1/4" взаимозаменяемы с головками Ridgid® 11-R и R200, а также подходят для ручных резьбонарезных клуппов: Super-Ego® 600, Virax® 1362, Rothenberger™ Super Cut и Supertronic.

№ по каталогу	Арт. NPT	Диапазон	Кол-во головок в комплекте	Вес	
				фунты	кг
DH82-5	05198	3/4 - 1 1/4	3	10.9	5.0
DH82-4	05200	1/2 - 1 1/4	4	12.2	5.5
DH82-3	05201	3/8 - 1 1/4	5	13.4	6.1
DH81-2	05202	1/4 - 1	5	12.7	5.8
DH81-3	05203	3/8 - 1	4	10.2	5.1
DH81-4	05204	1/2 - 1	3	10.1	4.6
DH84-4	05222	1/2 - 2	6	22.8	10.4
DH84-5	05223	3/4 - 2	5	21.5	9.8
DH84-6	05224	1 - 2	4	20.0	9.1
DH84-7	05225	1 1/4 - 2	3	18.2	8.3

## БЛОК ГРЕБЕНКИ

### ПРЕИМУЩЕСТВА

- Блок гребенки Reed используются для нарезки резьбы на деталях как из углеродистой, так и из нержавеющей стали, без необходимости замены.
- Обеспечивают **наиболее точную резьбу** из всех гребенок.
- Блок гребенки выполнены из закаленной стали для большей **прочности и долговечности**.

Только блок гребенки от компании Reed имеют широкое сечение и сверхточные резьборезные кромки, которые позволяют начать нарезку резьбы даже при наличии крупных заусенцев. Гребенки изготавливаются на станках с ЧПУ из инструментальной стали и могут использоваться для нарезания резьбы по стандарту NPT. Нет необходимости устанавливать отдельные гребенки. Гребенки в блоке обрабатываются как одно целое (не закрепляются, как отдельные гребенки), это обеспечивает точность изготовления. Сравнительно невысокая цена и меньший вес – две веские причины для использования блок гребенок Reed. Для продления срока службы инструмента и ускорения работы пользуйтесь резьбонарезным маслом Reed Threadguard.

### БЛОК ГРЕБЕНКИ ДЛЯ СТАЛИ/НЕРЖАВЕЮЩЕЙ СТАЛИ – ДЛЯ РЕЗЬБЫ NPT

№ по каталогу	Арт.	Размер	Размер блока (дюймы)	Гнезда, для которых подходят матрицы		Вес	
				фунты	кг		
0SP1/8*	05400	1/8	2 X 2	S81, SD81, 81	71D	0.6	0.3
0SP1/4*	05402	1/4	2 X 2	S81, SD81, 81	71D	0.6	0.3
0SP3/8*	05404	3/8	2 X 2	S81, SD81, 81	71D	0.6	0.3
0SP1/2*	05406	1/2	2 X 2	S81, SD81, 81	71D	0.5	0.2
0SP3/4*	05408	3/4	2 X 2	S81, SD81, 81	71D	0.5	0.2
0SP1*	05410	1	2 X 2	S81, SD81, 81	71D	0.5	0.2
1SP1/4*	05462	1/4	2 1/2 X 2 1/2	S82, SD82, 82	72, 72D	0.9	0.4
1SP3/8*	05464	3/8	2 1/2 X 2 1/2	S82, SD82, 82	72, 72D	0.9	0.4
1SP1/2*	05466	1/2	2 1/2 X 2 1/2	S82, SD82, 82	72, 72D	0.9	0.4
1SP3/4*	05468	3/4	2 1/2 X 2 1/2	S82, SD82, 82	72, 72D	0.9	0.4
1SP1*	05470	1	2 1/2 X 2 1/2	S82, SD82, 82	72, 72D	0.9	0.4
1SP1 1/4*	05472	1 1/4	2 1/2 X 2 1/2	S82, SD82, 82	72, 72D	0.7	0.3
2SP1/2*	05524	1/2	4 X 4	S84, SD84, 84	-	3.0	1.4
2SP3/4*	05526	3/4	4 X 4	S84, SD84, 84	-	2.9	1.3
2SP1*	05528	1	4 X 4	S84, SD84, 84	-	3.4	1.5
2SP1 1/4*	05530	1 1/4	4 X 4	S84, SD84, 84	-	3.2	1.5
2SP1 1/2*	05532	1 1/2	4 X 4	S84, SD84, 84	-	3.0	1.4
2SP2*	05534	2	4 X 4	S84, SD84, 84	-	2.6	1.2

2SP1 1/2

ЛУЧШАЯ  
ЦЕНАЭКСКЛЮЗИВНЫЙ  
ИНСТРУМЕНТ

### ✓ ПОЧЕМУ REED?

Блок-гребенки обрабатываются как одно целое (не закрепляются, как отдельные гребенки), это обеспечивает точность при нарезании резьбы. Также исключается опасность установки индивидуальной гребенки в неподходящий слот в головке.

ПОЖИЗНЕННАЯ  
ГАРАНТИЯ

\*ЭКСКЛЮЗИВ

МАСЛО ДЛЯ РЕЗЬБОНАРЕЗНЫХ РАБОТ THREADGUARD – СТР. 69

## РЕЗЬБОНАРЕЗНОЙ НАБОР С ЛИТЫМИ БЛОК-ГРЕБЕНКАМИ

### ПРЕИМУЩЕСТВА

• **Экономичный и удобный комплект**, так как для каждого диаметра трубы нужен один блок, а не головка с гребенками. Набор с литыми блок-гребенками от компании Reed – наиболее экономичные, удобные и многофункциональные резьбонарезные наборы на рынке. Благодаря универсальной головке с регулировкой необходимо иметь только блок-гребенки для каждого диаметра, а не головку вместе с гребенками. Резьбонарезные клуппы других производителей требуют головки и гребенки для каждого диаметра труб, а значит и места для хранения требуется больше. Также, благодаря двум подпружиненным фиксаторам, поворот трещотки (рукоятки) осуществляется в 2 раза быстрее, чем на блоках с одним фиксатором, поэтому данные резьбонарезные клуппы более удобны для работы в стесненных условиях. Регулируемые направляющие хорошо подходят для труб с покрытием, поскольку позволяют разместить головку на покрытии и затем зафиксировать ее на месте. Нет необходимости снимать покрытие перед нарезанием резьбы. Это позволяет ускорить работы и сохранить максимум защитного покрытия. Резьбонарезные комплекты применяются с блок-гребенками Reed для легкой и точной работы. Блок-гребенки также могут быть использованы для прочистки резьбы от стружки.

### СЕРИЯ SD81, ИСПОЛЗУЮТСЯ БЛОК-ГРЕБЕНКИ OS (2" X 2")

№ по каталогу	Арт.	Диапазон	Кол-во блок-гребенок в комплекте	Вес	
				фунты	кг
SD81-4*	05105	1/2 - 1	3	6.8	3.1

### СЕРИЯ SD84, ВЕСЬ ДИАПАЗОН ОТ 1/2" ДО 2" ИСПОЛЗУЮТСЯ БЛОК-ГРЕБЕНКИ 2S (4" X 4")

SD84-4*	05151	1/2 - 2	6	29.1	13.2
SD84-5*	05149	3/4 - 2	5	26.1	11.9
SD84-6*	05147	1 - 2	4	23.2	10.6
SD84-7*	05145	1 1/4 - 2	3	19.8	9.0

\*ЭКСКЛЮЗИВ

## РЕЗЬБОНАРЕЗНЫЕ ГОЛОВКИ

### ПРЕИМУЩЕСТВА

• Бюджетный вариант головок – гребенки входят в комплект поставки и **готовы к использованию незамедлительно**.  
• **Бюджетные**, доступные, компактные, высококачественные гребенки. Резьбонарезные головки стандарта NPT подходят к модели Reed 601PD и взаимозаменяемы с головками Ridgid® 11-R и R200 (до 1 1/4"), а также подходят для следующих ручных резьбонарезных клуппов: Super Ego® 600, Virax® 1362, Rothenberger™ Super Cut и Supertronic. Отдельные сменные сегментарные гребенки не предусмотрены для этих головок. Трещотка R11SC с ручкой используется для головок размера 1/4–1 1/4". Трещотка R20SC и ручка предназначены для всех головок R11, включая размеры 1 1/2" и 2" ,возможно использование меньших головок 1/4"–1 1/4" с применением адаптера R20 ADAPTER.

№ по каталогу	Арт.	Описание	Вес	
			фунты	кг
R11 1/4NPT	05210	1/4" NPT головка	1.2	0.5
R11 3/8NPT	05211	3/8" NPT головка	1.2	0.5
R11 1/2NPT	05212	1/2" NPT головка	1.3	0.6
R11 3/4NPT	05213	3/4" NPT головка	1.4	0.6
R11 1NPT	05214	1" NPT головка	1.9	0.9
R11 1 1/4NPT	05215	1 1/4" NPT головка	2.0	0.9
R15 1 1/2NPT	05226	1 1/2" NPT головка	3.7	1.7
R20 2NPT	05227	2" NPT головка	3.4	1.5

### ДОПОЛНИТЕЛЬНОЕ ОБОРУДОВАНИЕ

№ по каталогу	Арт.	Описание	Вес	
			фунты	кг
R11SC	05230	Храповое кольцо и рукоятка для головок R11 1/4" - 1 1/4"	3.7	1.7
R20SC	05231	Храповое кольцо и рукоятка для головок R11 1 1/2" - 2"	5.4	2.5
R20 ADAPTER	05234	Для головок от R20SC R11 1/4" - 1 1/4"	0.6	0.3

ПРИВОД 601PD – СТР.68



### ПОЧЕМУ REED?

Резьбонарезные наборы REED:  
- Идеальный выбор для работы в стесненных условиях  
- Можно нарезать резьбу на трубе, выступающей всего на 1" из стены  
- Дешевле на 15-20%, чем полные наборы Ridgid 12-R  
- Блок-гребенки подходят для нарезания резьбы как на трубах из нержавеющей стали, так и из углеродистой стали.

ЭКСКЛЮЗИВНЫЙ  
ИНСТРУМЕНТ

ЛУЧШАЯ  
ЦЕНА





# ТИСКИ

РАЗДЕЛ

# 5

Верстаки на треноге

Трубные опоры

**НОВИНКА**

Цепные тиски

Тиски для работы в полевых условиях

Тиски с хомутной защелкой

Многоцелевые тиски для мастерских

Тиски серии Mid-Line

Комбинированные верстачные и трубные тиски

Латунные накладки на губки тисков

Тиски для сварки труб



Верстаки Reed модель R450+ имеют прочную и надежную конструкцию с цепными тисками для труб диаметром до 6". Запатентованные сменные бабочкообразные губки служат в два раза дольше.

## ВЕРСТАКИ НА ТРЕНОГЕ

### ПРЕИМУЩЕСТВА

- **Запатентованная технология**, сменные бабочкообразные губки.
- **Устойчивая конструкция**, благодаря петлям внахлест на нижней платформе и регулируемому захвату.

Верстаки Reed на сегодняшний день – одни из самых надежных, среди всех предложенных на рынке.

Верстаки серии R450 и R470 выполнены из стали максимальной прочности, в конструкции использованы петли внахлест, сверхпрочные зажимы и заклепки, позволяющие верстаку сохранять устойчивость даже после долгих часов использования! Конструкция повышенной прочности позволяет использовать верстак для работы с трубами диаметром до 6". Верстак компактно складывается, имеет удобную рукоятку, обладает небольшим весом и является лучшим портативным верстаком из всех, предложенных на рынке.

Верстак **R470+** обладает всеми свойствами **R450+**, но дополнительно имеет верхний столик на 60% больше и оснащен рукояткой натяжения цепи под углом 45°. Все верстаки Reed серии R450 и R40 имеют двусторонние бабочкообразные губки – **запатентованная технология**. Переставные двусторонние губки также позволяют использовать комплект в два раза дольше и сэкономить на покупке запасного комплекта (15% добавленной стоимости вместо покупки второго комплекта губок).

Уникальные двусторонние губки тисков моделей **R450P** и **R470P** оснащены на одной из сторон неопреновой прокладкой, что позволяет устанавливать на тиски с пластиковые трубы и трубы из мягких металлов, вторая сторона губок – для металлических стальных труб. Неопреновые губки предотвращают повреждение пластиковых труб и труб из мягких металлов и позволяют достичь максимальной эффективности.

Модель R40+ укомплектована хомутными трубными тисками для труб с диаметром до 2 1/2", установленными на той же платформе. Двусторонние губки можно использовать в два раза дольше, перевернув их на другую сторону.

№ по каталогу	Арт.	Тип	Рабочий диаметр		Длина в собранном виде		Вес	
			Дюймы, ном.	Фактический размер, мм	дюймы	мм	фунты	кг
R450+	02306	цепной	1/8 - 6	10 - 178	44	1118	36.3	16.5
R470+	09402	цепной	1/8 - 6	10 - 178	44	1118	42.0	19.1
R450P	04457	цепной	1/8 - 6	10 - 178	44	1118	36.3	16.5
R450C*	04458	цепной	1/8 - 6	10 - 178	44	1118	37.4	17.0
R470P	04459	цепной	1/8 - 6	10 - 178	44	1118	42.0	19.1
R450GB*†	02307	цепной	1/8 - 4	10 - 114	44	1118	27.6	12.5
R450EXPORT	02312	цепной	1/8 - 6	10 - 178	44	1118	36.3	16.5
R40+	02311	хомутный	1/8 - 2 1/2	10 - 75	51	1295	39.1	17.8
R40EXPORT	02313	хомутный	1/8 - 2 1/2	10 - 75	51	1295	39.1	17.8

\*ЭКСКЛЮЗИВ

NSN# 5120-00-293-1108

Спрашивайте взаимозаменяемые компоненты марки REED/Ridgid для Ridgid 450 и 40.

### ВЕРСТАК ДЛЯ СТЕРИЛЬНЫХ ПОМЕЩЕНИЙ

Модель R450C укомплектована переставными двусторонними губками из нержавеющей стали (одна из сторон покрыта резиной). Верстак имеет основание из коррозионностойкого анодированного алюминия. Для предотвращения повреждения трубы, цепь закрывает прозрачная полимерная трубка (при необходимости, легко снимается). Для цепи применяется смазка пищевого класса, без содержания нефтепродуктов.



Верстак на треноге R450C для стерильных помещений



\*ЗАПАТЕНТОВАННАЯ ТЕХНОЛОГИЯ



Уменьшенная рабочая поверхность уменьшает вес (на 14% легче, чем R470+)



\*ЗАПАТЕНТОВАННАЯ ТЕХНОЛОГИЯ

### ✓ ПОЧЕМУ REED?

Верстаки на треноге Reed – самые прочные среди конкурентов. Двойные бабочкообразные губки обеспечивают пользователя вторым БЕСПЛАТНЫМ комплектом губок. Верстаки имеют небольшой вес и оснащены удобной рукояткой для переноски. Таким образом, это легкие и самые эффективные верстаки на треноге из всех, доступных на рынке. Кроме этого, Reed представляет уникальную модель для стерильных помещений – R450C.

Ridgid является зарегистрированной торговой маркой компании Ridgid, Inc. и не имеет отношения к компании Reed Manufacturing Company.



## ЕЩЕ О ВЕРСТАКАХ НА ТРЕНОГЕ...



R450GB

Изначально разработаны для работы в полях, в лесу при борьбе с лесными пожарами, в настоящее время - просто легкий портативный инструмент.



Губки, с неопреновой поверхностью

Губки со стандартной поверхностью

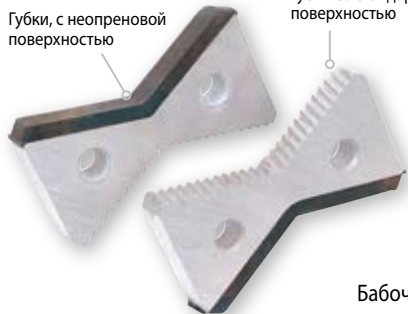

450PJ

Бабочкообразные губки



450J

Бабочкообразные губки

**ЛУЧШАЯ ЦЕНА**

**R450+:** запатентованная технология, двусторонние стальные бабочкообразные губки (450J) для металлических труб диаметром до 6"; цепные тиски – идеальное решение для стандартных и неправильных форм

**R470+:** запатентованная технология, двусторонние стальные бабочкообразные губки для металлических труб диаметром до 6"; на 60% больше рабочей поверхности, чем у модели R450+, удобная рукоятка под углом 45°.

**R450P и R470P:** для пластиковых труб до 6", запатентованная технология – комплект губок с неопреновым покрытием (450PJ) для пластика и мягких металлов; вторая сторона двустороннего комплекта губок – стандартная, для металлических труб

**R450C:** запатентованная технология – губки из нержавеющей стали с покрытием из резины на одной из сторон; анодированная алюминиевая основа для коррозионной стойкости; цепь в прозрачной трубке; смазка пищевого класса; предназначены для использования в стерильных помещениях

**R450G:** алюминиевые ножки обеспечивают небольшой вес, подходит для использования в полевых условиях; диаметр труб до 4", отсутствие верхних крепежных винтов также уменьшает вес конструкции

**R450EXPORT:** R450+ в разборном виде – предназначены для бюджетных международных перевозок

**R40+:** двусторонние губки низкой посадки для металлических труб до 2 1/2"; идеальное решение для работ с применением крутящего момента, например, резьбонарезных работ

**R40EXPORT:** R40+ в разборном виде – предназначены для бюджетных международных перевозок



Идеально подходят для работ с высоким крутящим моментом



## ТРУБНЫЕ ОПОРЫ

### ПРЕИМУЩЕСТВА

- 25-миллиметровая зона безопасности, обеспеченная **запатентованными внутренними стопорными подпорками**, для предотвращения производственных травм
- Три варианта опор
- Модель JFV складывается (для переноски и хранения).

Удобный регулировочный винт и стопорное кольцо из закаленной стали – это два свойства, которые обеспечивают долгий и надежный срок службы. **Запатентованные** внутренние стопорные подпорки обеспечивают 25-миллиметровую зону безопасности и безопасную эксплуатацию инструмента. Складная опора **JFV** обладает теми же свойствами и дополнительно складными ножками для компактного хранения и портативности. В держателе с роликами **JH2R** использована более широкая опора, что обеспечивает большую грузоподъемность и более длительный срок службы. Роликовые винты предназначены для выставления трубы в нужное положение, например, для сварки или нарезания канавок. Более экономичная модель **JHV** с v-образной опорой подходит для большинства применений. Регулируемые винты позволяют обеспечить нужную высоту. Внешние детали и поверхности окрашены порошковой краской или цинк-фосфатом, что практически исключает коррозию. Шаровая насадка **JTA** подходит также для Ridgid® и Sumner®, а все насадки Reed и основания взаимозаменяемы с аналогами Sumner® и Greenlee®.

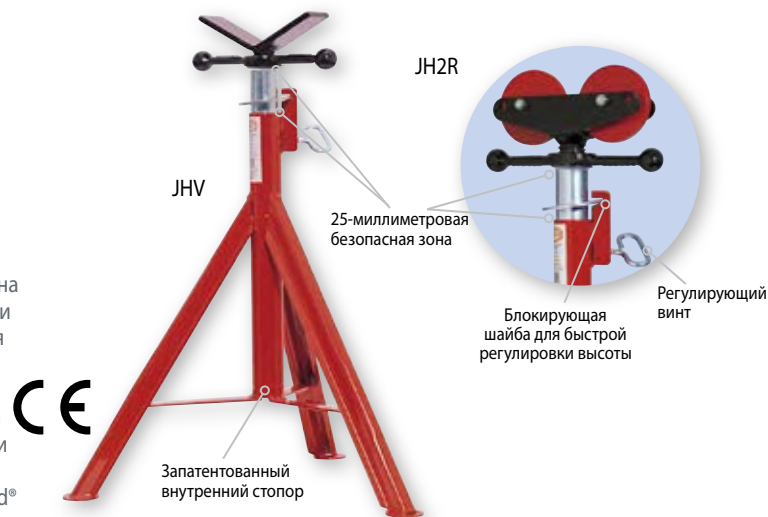

№ по каталогу	Арт.	Описание	Рабочая высота		Рабочий вес		Рабочие диаметры		Вес	
			дюймы	мм	фунты	кг	дюймы	мм	фунты	кг
JHV*	06350	Опора с V-образной насадкой	28 - 49	711-1245	2000	909	1/8 - 36	3 - 914	22.8	10.4
★ JH2R*	06352	Опора с роликами	28 - 49	711-1245	2000	909	1 1/4 - 24	32 - 610	25.0	11.4
★ JFV	06370	Складная опора с V-образной насадкой	28 - 49	711-1245	2500	1135	1/8 - 24	3 - 610	25.0	11.4

### НОВИНКА

\*6 и более комплектов в любой комбинации должны транспортироваться грузовым транспортом



Модель JFV в сложенном состоянии

### АЛЬТЕРНАТИВНЫЕ НАСАДКИ

В качестве дополнительного оборудования предлагается шаровая насадка на опоры (**JTA**), выдерживает вес до 1000 фунтов (454 кг), присоединяемая к V-образной опоре. Примечание: использование насадки JTA снижает допустимый вес на опоры. V-ОБРАЗНАЯ НАСАДКА и РОЛИКОВАЯ НАСАДКА взаимозаменяемы на всех трех моделях опор Reed.

№ по каталогу	Арт.	Описание	Рабочий вес		Рабочие диаметры		Вес	
			фунты	кг	дюймы	мм	фунты	кг
JTA	06351	Шаровая насадка (пара)	1000	455	3/8 - 12	10 - 300	4.6	2.1
V-HEAD	96371	V-образная насадка	2000 или 2500 фунт в зависимости от типа опоры		1/8 - 36	3 - 914	6.4	2.9
ROLLER HEAD	96372	Роликовая насадка	2000 или 2500 фунт в зависимости от типа опоры		1/4 - 24	32 - 610	9.9	4.5



ЭКСКЛЮЗИВНЫЙ  
РАЗМЕР



CV4

### ✓ ПОЧЕМУ REED?

Цепные тиски Reed экономят ваши деньги, так как оснащены трехсторонними губками. Только Reed предлагает цепные тиски для труб до 12".

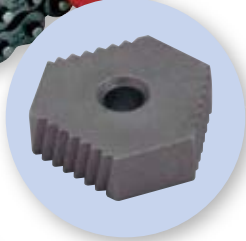

ЭКСКЛЮЗИВНЫЕ  
ВОЗМОЖНОСТИ

## ЦЕПНЫЕ ТИСКИ

### ПРЕИМУЩЕСТВА

• **Трехсторонние губки** – стандартные для всех моделей цепных тисков Reed, повышают эффективность.

Цепные тиски позволяют закреплять предметы нестандартных форм, - это оптимальный выбор по сочетанию цена/качество. Цепные тиски Reed – самые быстрые в использовании: достаточно сделать всего два оборота ручкой для закрепления или ослабления. Это самые мощные тиски, имеющие трехсторонние губки из закаленной стали, таким образом, при износе достаточно перевернуть губки без необходимости замены. Для облегчения конверсии в тиски Reed, модель CV4RHP оснащена отверстиями, совпадающие с отверстиями на тисках Ridgid®

№ по каталогу	Арт.	Рабочие диаметры		Вес	
		дюймы	мм	фунты	кг
CV2	02510	1/8 - 2 1/2	10 - 75	9.3	4.2
CV4	02520	1/8 - 4	10 - 114	14.6	6.6
CV4RHP*	02525	1/8 - 4	10 - 114	14.6	6.6
CV5	02530	1/8 - 5	10 - 141	15.5	7.0
CV6	02540	1/4 - 6	14 - 168	28.4	12.9
CV8	02550	1/2 - 8	21 - 219	46.3	21.0
CV12*	02560	3/4 - 12	25 - 335	111.0	50.5

\*ЭКСКЛЮЗИВ

\*Положение отверстий совпадает с положением на тисках Ridgid.

## ТИСКИ ДЛЯ РАБОТЫ В ПОЛЕВЫХ УСЛОВИЯХ

### ПРЕИМУЩЕСТВА

• **Предназначены для работ повышенной сложности**, подготовительных или полевых работ.  
• Оптимальны для применения в качестве опор при резке труб с использованием труборезов Reed.



FPV20 и  
FPVBLS

Большой размер  
трубопровода? Не  
проблема.

Трубные тиски для полевых работ предназначены для фиксации труб диаметром до 20" (500 мм). Позволяют устанавливать и фиксировать трубы большего диаметра, чем другие тиски и нагружать весом до 2000 фунтов (909 кг), при собственном весе всего лишь 10 кг без ножек и осевой штанги. Оптимальный выбор для подготовительных работ и выполнения резов. Любое сочетание высоты и длины тисков для вашего удобства. Дополнительно возможно заказать ножки и осевую штангу FPVBLS.

№ по каталогу	Арт.	Рабочие диаметры		Вес	
		дюймы	мм	фунты	кг
FPV20*	06027	2 - 20	50 - 500	22	10

### НОЖКИ И ОСЕВАЯ ШТАНГА

№ по каталогу	Арт.	Описание	Вес	
			фунты	кг
FPVBLS	96014	Ножки (820 мм каждая) и осевая штанга (1800 мм)	50.0	22.7

Для изготовления ножек используйте стальную трубу диаметром 1 1/2", Schedule 40.

## ТИСКИ С ХОМУТНОЙ ЗАЩЕЛКОЙ

### ПРЕИМУЩЕСТВА

- Оптимальный выбор для всех типов трубных операций, благодаря **четырем точкам опоры** губок.
- Хомутные тиски Reed имеют **литую прочную конструкцию**, обеспечивают мощный захват, необходимый для непростых резьбонарезных и прочих трубных операций.

Тиски с хомутной защелкой обеспечивают максимально сильный захват для применения в операциях, связанных с крутящим моментом, например, резьбонарезные работы. Тиски Reed произведены из кованого чугуна и оснащены усиленными и высокими губками из углеродистой стали, обеспечивающие надежность и долгий срок службы. Данная модель тисков, для удобства использования, может быть легко адаптирована под левшей.

№ по каталогу	Арт.	Рабочие диаметры		Вес	
		дюймы	мм	фунты	кг
R0	02420	1/8 - 2	10 - 60	6.7	3.0
R1	02430	1/8 - 2 1/2	10 - 75	9.8	4.5
R2	02440	1/8 - 3 1/2	10 - 102	16.3	7.4
R3	02450	1/8 - 4 1/2	10 - 127	25.0	11.4
64	02460	1/4 - 6	14 - 168	49.0	22.3
65*	02470	1 - 8	32 - 219	80.0	36.4
66*	02480	1 1/2 - 12	48 - 335	168.0	76.4



\*ЭКСКЛЮЗИВ

### ✓ ПОЧЕМУ REED?

Двухсторонние нижние губки в тисках серии R позволяют использовать один и тот же комплект губок два раза.



R1

ЭКСКЛЮЗИВНЫЕ  
ВОЗМОЖНОСТИ

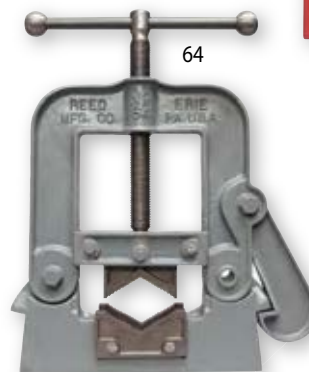

64

ЭКСКЛЮЗИВНЫЙ  
РАЗМЕР

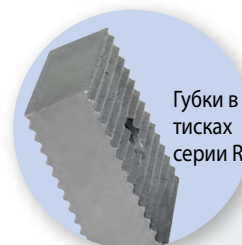

Губки в тисках серии R

### ✓ ПОЧЕМУ REED?

Только Reed предлагает тиски для труб диаметром 8" и 12"

## МНОГОЦЕЛЕВЫЕ ТИСКИ ДЛЯ МАСТЕРСКИХ

### ПРЕИМУЩЕСТВА

- Тиски оснащены поворотным основанием для удобства настройки.
- Хорошее сочетание цена/качество, надежная модель.
- Резиновые шайбы на рукоятке снижают риск травмирования.

Тиски предназначены для тяжелых режимов работы. Литые тиски с губками для зажима труб, наковальней и поворотным основанием с фиксатором, а также сменными стальными зубчатыми губками для удобства работы. Модель **26B** – самые мощные тиски из всей серии, разработаны для больших нагрузок.

№ по каталогу	Арт.	Глубина створа*		Ширина губок		Рабочий ход <sup>Ω</sup>		Вес	
		дюймы	мм	дюймы	мм	дюймы	мм	фунты	кг
24 1/2C**	01522	2 1/2	64	4 1/2	115	4	102	18.0	8.2
25 1/2C**	01532	3	76	5 1/2	140	5	127	27.0	12.3
26 1/2C**	01542	3 3/8	86	6 1/2	165	6	152	41.0	18.6
26B**	01545	4 3/16	120	6	150	6	152	60.0	27.3

\*см. рисунок

<sup>Ω</sup>см. рисунок

\*\*3 и более компонентов в любой комбинации должны быть транспортированы грузовым транспортом



Сменные губки

26 1/2C

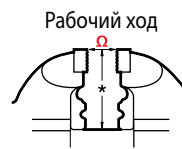

Рабочий ход

\*Глубина створа

Модели с поворотным основанием оснащены фиксатором



## ТИСКИ СЕРИИ MID-LINE

## ПРЕИМУЩЕСТВА

- Ценовой баланс между качеством и надежностью.
- Рабочий винт спрятан от внешних воздействий и постоянно смазан маслом.
- Резиновые шайбы на рукоятке снижают риск травмирования.

Компромисс между двумя моделями тисков – многоцелевыми тисками Reed для мастерских и слесарными тисками Reed. Тиски имеют механически обработанную поверхность. Рабочий винт и гайка надежно скрыты в корпусе тисков, что предотвращает загрязнение и, следовательно, износ механизма. Тиски серии Mid-Line импортируются и поставляются с комплектом сменных, стальных накладок на губки и сменными зубчатыми и закаленными губками для работ с трубами. Поворотное основание поворачивается на 360° и оснащено двумя фиксаторами.

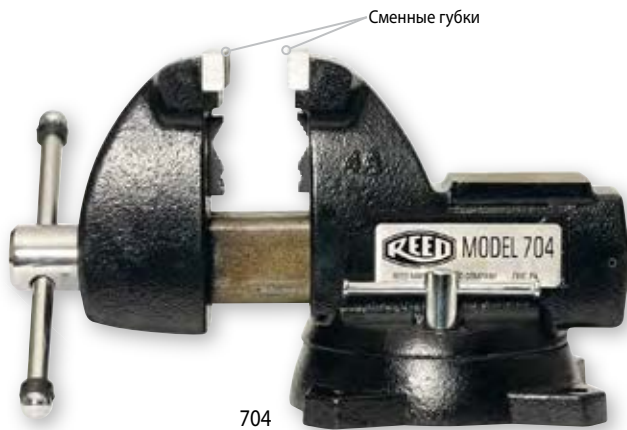

704

Сменные губки

Рабочий ход

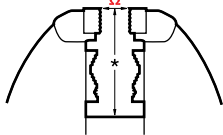

\*Глубина створа

Модели с поворотным основанием оснащены фиксатором

### ✓ ПОЧЕМУ REED?

Тиски Reed оснащены скрытым винтом подачи для предотвращения загрязнения - подходят для работ при любых погодных условиях

№ по каталогу	Арт.	Глубина створа*		Ширина губок		Рабочий ход Ω		Рабочий диаметр, дюймы, ном.	Вес	
		in	mm	in	mm	in	mm		фунты	кг
704**	01385	3.45	88	4	102	4,5	114	1/2 - 2	36.0	16.4
705**	01387	3.75	95	5	127	5,5	140	1/4 - 2 1/2	47.0	21.4
706**	01389	4.10	104	6	152	5,7	146	1/4 - 3 1/2	61.0	27.7

\*см. рисунок

Ω см. рисунок

\*\*3 и более компонентов в любой комбинации должны быть транспортированы грузовым транспортом

## КОМБИНИРОВАННЫЕ ВЕРСТАЧНЫЕ И ТРУБНЫЕ ТИСКИ

## ПРЕИМУЩЕСТВА

- **Высококласная модель** с максимальной эффективностью.
- **Самая большая глубина створа** из всех тисков верстачного типа.

На эти тиски, разработанные для максимально долговечной службы, распространяется пожизненная гарантия компании Reed. Для работы оснащены сменными двусторонними губками из закаленной стали. Это увеличивает срок службы губок. Специально для работы с большими деталями в данной модели предусмотрена максимальная глубина захвата деталей. Фиксатор поворотного основания из ковanej стали обеспечивает надежную блокировку во избежание соскальзывания при больших усилиях.

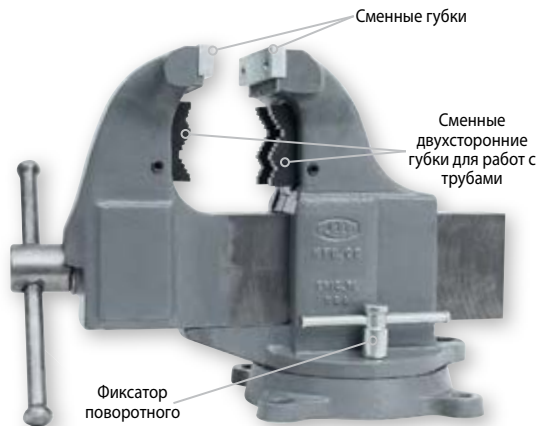

4CA

Фиксатор поворотного основания

Сменные двусторонние губки для работ с трубами

Рабочий ход

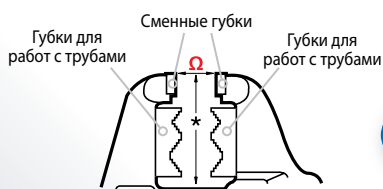

\*Глубина створа

Модели с поворотным основанием оснащены фиксатором

№ по каталогу	Арт.	Глубина створа*		Ширина губок		Рабочий ход Ω		Рабочий диаметр, дюймы, ном.	Вес	
		дюймы	мм	дюймы	мм	дюймы	мм		фунты	кг
2CA	01360	5 3/8	137	4 1/2	114	5	127	1/8 - 3 1/2	60.0	27.3
3CA	01370	6 1/4	159	5	127	6	152	1/8 - 4 1/2	95.0	43.2
4CA	01380	7 1/8	181	6	152	10	254	1/8 - 6	157.0	71.4

\*см. рисунок

Ω см. рисунок

### ✓ ПОЧЕМУ REED?

Только Reed предоставляет пожизненную гарантию на изделия на срок более 100 лет.



## ЛАТУННЫЕ НАКЛАДКИ ДЛЯ ГУБОК

### ПРЕИМУЩЕСТВА

- Универсальные накладки для губок устанавливаются просто путем загиба «лапок».

Предохраняют зажатые в тисках детали от повреждений (для тисков с универсальными ребристыми губками). Мягкая поверхность накладок обеспечивает защиту от грубой и ребристой поверхности губок и предотвращает повреждение обрабатываемой детали. Накладки предусмотрены для губок шириной 4–6". Универсальные накладки также подходят для тисков марки Wilton®.

№ по каталогу	Арт.	Ширина губок		Вес	
		дюймы	мм	фунты	кг
VC4	01570	4"	102	1.0	0.5
VC5	01580	5"	127	1.8	0.8
VC6	01590	6"	152	2.7	1.2

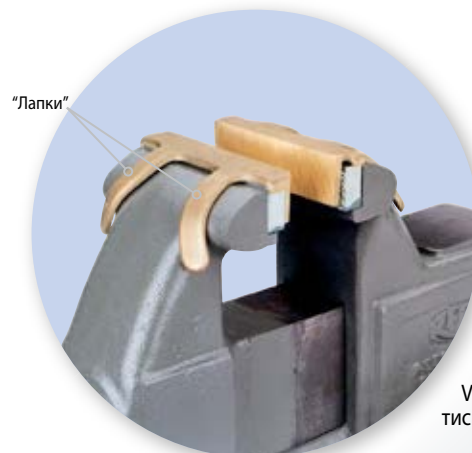

VC4 на тисках 4CA

## ТИСКИ ДЛЯ СВАРОЧНЫХ РАБОТ

### ПРЕИМУЩЕСТВА

- Портативные тиски для сварочных работ.

Тиски для сварки Reed обеспечивают ровное соединение труб под сварку. Тиски **PWV461R** имеют поверхность, обработанную механическим способом, и обеспечивают правильное зажатие трубы. Винты и цепи обеспечивают быстрый и надежный захват.

№ по каталогу	Арт.	Размер трубы		Длина		Вес	
		дюймы ном.	мм. факт	дюймы	мм	фунты	кг
PWV461R	02491	1/2 - 8	21 - 225	15	381	16.4	7.5



PWV461R



# REED

## НАША РАБОЧАЯ ПЛОЩАДКА – ВЕСЬ МИР

Предоставляя услуги профессионалам с 1896 года, производственная компания REED до сих пор остается семейным предприятием, производящим качественный трубный инструмент и тиски. Мы продаем свой инструмент через глобальную сеть местных эксклюзивных представителей, инструмент марки REED – выбор № 1 среди профессионалов по всему миру.





PIPE TOOLS & VISES  
SINCE 1896

REED

## МИРОВАЯ СЕТЬ

Reed продает свою продукцию только через сеть традиционных дистрибьютеров по ряду важных причин. Дистрибьютеры с хорошим именем повышают ценность продукции Reed для покупателей по следующим причинам:



Northwest Supply Co., Northport, AL

Fort Worth Bolt & Tool  
Fort Worth, TX



RIDE Colombia  
Bogotá, Colombia

Etna Supply Co.  
Grand Rapids, MI



### ✓ ПОЧЕМУ REED? МЕСТНЫЙ СКЛАД

Местные дистрибьютеры, как на территории США, так и за их пределами, обеспечивают склад готовой продукции для клиентов Reed. Местные дистрибьютеры помогают избежать дорогостоящих задержек, когда необходима срочная поставка и оперативное выполнение работы!

✓ **ПОЧЕМУ REED?** Reed отгружает 95% заказов в течение трех рабочих дней или в день заказа при повышенной срочности; применяет низкие транспортные тарифы, не устанавливает лимит минимального заказа, требований на стандартную упаковку и штрафов за прямые поставки, которые замедляют скорость обслуживания и повышают стоимость. Вся продукция Reed поставляется через традиционных дистрибьютеров: НИКАКИХ БОЛЬШИХ УПАКОВОК И СМЕШАННОГО АССОРТИМЕНТА.

### ✓ ПОЧЕМУ REED? ИНФОРМАЦИОННАЯ ПОДДЕРЖКА

Местные дистрибьютеры обеспечивают информационную поддержку и организуют демонстрационные сессии как по существующим, так и по новым моделям.

✓ **ПОЧЕМУ REED?** Компания Reed выводит на рынок новую, инновационную продукцию каждый год на протяжении более 100 лет.

### ✓ ПОЧЕМУ REED? ПОИСК РЕШЕНИЙ

Местные дистрибьютеры обеспечивают решение насущных задач клиента путем рекомендации того или иного продукта, ускорения отгрузки заказа, поиска необходимой детали в ассортименте Reed. Дистрибьютеры также могут организовать визит представителя завода к заказчику.

✓ **ПОЧЕМУ REED?** Весь персонал компании REED, как на производстве, так и на местах у Заказчиков, на данный момент являются поставщиками наиболее качественного сервиса в индустрии. Сотрудники Reed не считают выполнение сделки успешной, пока клиент не будет полностью удовлетворен.



Dixie Construction  
Atlanta, GA



Supertech  
Group  
UAE



NEXT Supply  
Mississauga, ON  
Canada



Jobsite Supply  
San Diego, CA



ПОЖИЗНЕННАЯ ГАРАНТИЯ  
REED, СТР. 97



# КЛЮЧИ

РАЗДЕЛ

# 6

Трубные ключи

Алюминиевые трубные ключи

Цепные клещи

Цепные ключи

Ремешковые ключи

Разводные ключи

Разводные ключи с эргономичной рукояткой

Динамометрические ключи для чугунных труб

Ключи с храповиком и сменными головками Thru-Bolt™

Ключи с храповиком и сменными головками Thru-Bolt™ для большого размера

Ключи с храповиком и с квадратным хвостовиком

**НОВИНКА**

Удлиненные головки

**НОВИНКА**

Ключ 4-в-1 с храповиком и головками Thru-Bolt™

**НОВИНКА**

Ключи с храповиком и двойными сменными головками Thru-Bolt™

**НОВИНКА**

Ключи для работы в резервуарах

Универсальные самозажимные ключи

Универсальные самозажимные ключи с эргономичной рукояткой

Клапанные ключи

Ключи с полированными губками

Ключи для О-образных вентилях

Ключи оператора

Ключи для гидрантов

Ключи с храповиком для гидрантов

Многофункциональный ключ оператора RF10 имеет в конструкции крюк на одном конце для откручивания О-образных вентилях и стандартный трубный ключ на другом конце. Удобный инструмент для использования в повседневных работах.

### ✓ ПОЧЕМУ REED?

Нет лимитов по минимальным заказам или стандартной упаковке



ПРЯМОЙ

УГОЛ НАКЛОНА 45°

Запчасти для трубных ключей Reed, прямых и под углом для труб и фитингов размером 18" - 48", взаимозаменяемы с изделиями большинства производителей инструмента в США (включая Ridgid). Предлагаемые запчасти включают верхнюю губку, нижнюю губку со штифтом, плоскую пружину, гайку.

## ТРУБНЫЕ КЛЮЧИ

### ПРЕИМУЩЕСТВА

- Предназначен для сложных работ.
- Литой стальной палец в губках обеспечивает усиление ключей Reed.

Самые распространенные ключи для работы с трубами. Высокопрочная рукоятка из ковкого чугуна и закаленные компоненты из легированной стали предназначены для работы в самых тяжелых условиях. Коленчатые гаечные ключи имеют схожую конструкцию и обеспечивают больший наклон и улучшенный доступ к труднодоступным местам.

### ПРЯМЫЕ

№ по каталогу	Арт.	Рабочий диаметр		Длина		Вес	
		Дюймы, ном.	мм, факт.	дюймы	мм	фунты	кг
RW8	02120	1/8 - 1	10 - 35	8	203	1.0	0.4
RW10	02130	1/8 - 1 1/2	10 - 49	10	254	1.9	0.8
RW12	02140	1/8 - 2	10 - 61	12	305	2.9	1.3
RW14*	02150	1/4 - 2	14 - 61	14	356	3.6	1.6
RW18	02160	1/4 - 2 1/2	14 - 77	18	457	6.1	2.8
RW24	02170	1/4 - 3	14 - 90	24	610	9.9	4.5
RW36	02180	1/4 - 5	14 - 141	36	914	15.6	7.1
RW48	02190	1 1/2 - 6	48 - 167	48	1219	32.7	14.9

### ПОД УГЛОМ 45°

RW010	02220	1/8 - 1 1/2	10 - 49	10	254	1.7	0.8
RW014	02230	1/4 - 2	14 - 61	14	356	3.5	1.6

\*СООТВЕТСТВУЮТ ТРЕБОВАНИЯМ AWWA.

## ЗАПАСНЫЕ ЧАСТИ ДЛЯ ТРУБНЫХ КЛЮЧЕЙ 60"

### ПРЕИМУЩЕСТВА

- Запасные части из **кованой легированной стали** удовлетворяют самым строгим требованиям.
- Высококачественные детали подходят для трубных ключей марки RIDGID® 60".
- Можно заменить как верхнюю губку, так и нижнюю губку.
- Губки из штампованной легированной стали усилены и закалены для **прочности и долговечности**.

RW60C



№ по каталогу	Арт.	Описание	Заменяет детали Ridgid® артикул	Вес	
				фунты	кг
RW60B	92169	Верхняя губка	31770	12.5	5.7
RW60C	92179	Нижняя губка со штифтом	31775	1.2	0.5

## ОБЛЕГЧЕННЫЕ ТРУБНЫЕ КЛЮЧИ

### ПРЕИМУЩЕСТВА

- Легкие и прочные, для работы в тяжелых условиях.
- Рукоятка из **титано-алюминиевого** сплава закалена для максимальной прочности.
- Исполнение под углом обеспечивает **удобство для работы в труднодоступных местах**.

Прочный **титано-алюминиевый** корпус обеспечивает надежность и долговечность, а также имеется покрытие из текстурированной краски для более удобного захвата. Коленчатые ключи имеют сходную конструкцию с большим наклоном для работы в труднодоступных местах.

### ПРЯМЫЕ

№ по каталогу	Арт.	Рабочий размер		Длина		Вес	
		Дюймы, ном.	факт. мм	дюймы	мм	фунты	кг
ARW10	02093	1/8 - 1 1/2	10 - 49	10	254	1.1	0.5
ARW14	02095	1/4 - 2	14 - 61	14	356	2.1	1.0
ARW18	02097	1/4 - 2 1/2	14 - 77	18	457	3.5	1.6
ARW24	02099	1/4 - 3	14 - 90	24	610	5.7	2.6
ARW36	02101	1/4 - 5	14 - 141	36	914	10.9	5.0
ARW48	02102	1 1/2 - 6	48 - 167	48	1200	18.5	8.4

### ПОД УГЛОМ 90°

ARW014	02202	1/4 - 2	14 - 61	14	350	1.9	0.9
ARW018	02204	1/4 - 2 1/2	14 - 77	18	450	3.2	1.5

Запчасти для облегченных трубных ключей Reed, прямых и под углом для труб и фитингов размером 18" - 48", взаимозаменяемы с аналогами большинства производителей инструмента в США (включая Ridgid). Предлагаемые запчасти включают верхнюю губку, нижнюю губку со штифтом, плоскую пружину, гайку.

Ridgid является зарегистрированной торговой маркой компании Ridgid, Inc. и не имеет отношения к компании Reed Manufacturing Company.



## ЦЕПНЫЕ КЛЕЩИ

### ПРЕИМУЩЕСТВА

- Прочные клещи для всех типов трубных работ с фитингами как в полевых, так и в обычных условиях.

Инструмент состоит из литой длинной рукоятки из ковanej стали и прочной плосковзвешенной цепи. Имеются укрепленные стальные зажимные губки, взаимозаменяемые с губками других производителей, включая RIDGID®. Как для моделей производства компании Reed, так и для других марок, двухсторонние и односторонние цепные ключи требуют применения различных цепей, зажимных губок и болтов.

### ДУХСТОРОННИЕ

№ по каталогу	Арт.	Рабочий диаметр		Длина		Длина цепи		Breaking Strain lbs	Вес	
		дюймы, ном.	факт. мм	дюймы	мм	дюймы	мм		фунты	кг
R229	06329	1/4 - 2 1/2	14 - 75	27	686	18	445	13,800	10	4.5
R231	06331	3/4 - 4	27 - 114	37	940	23	572	17,600	19	8.6
R233	06333	1 - 6	33 - 168	44	1118	32	813	20,000	29	13.2
R235	06335	1 1/2 - 8	48 - 219	51	1283	41	1029	22,000	34	15.5
R237	06337	2 - 12	60 - 324	65	1638	56	1410	31,000	59	26.8

### ОДНОСТОРОННИЕ

	R215	06315	4 - 18	114 - 457	88	2235	75	1892	56,000	149	67.7
--	------	-------	--------	-----------	----	------	----	------	--------	-----	------



## ЦЕПНЫЕ КЛЮЧИ

### ПРЕИМУЩЕСТВА

- Подходит для всех типов труб, от водопроводных до промышленных и нефтегазовых.
- Цепные ключи обеспечивают безопасный, надежный и **высокий крутящий момент**.
- Reed предлагает самый **широкий диапазон размеров** ключей среди конкурентов - для труб диаметром от 1/8" до 18".

Применяются для изделий любой формы. Двойные реверсивные (следовательно, более экономичные) губки обеспечивают работу как с храповым механизмом, в любом направлении без необходимости снимать ключ с трубы. Уникальная в представленной серии моделей рукоятка и конструкция губок позволяют пользователю оставлять ключ на трубе во время размещения цепи в канавку.

№ по каталогу	Арт.	Рабочий диаметр		Длина рукоятки		Макс. диаметр		Предел прочности цепи фунты	Weight		
		дюймы, ном.	факт. мм	дюймы	мм	дюймы	мм		фунты	кг	
WA14	02040	1/8 - 2	10 - 60	14	362	4.6	117	5,500	3.2	1.5	
WA18	02050	1/4 - 2 1/2	14 - 75	18	445	5	127	9,150	6.0	2.7	
WA24	02060	1/4 - 3	14 - 90	24	610	5.8	147	9,150	8.4	3.8	
WA36	02070	1/2 - 4 1/2	21 - 127	33	832	7.1	180	14,350	16.4	7.5	
WA48*	02080	1 - 6	33 - 168	44	1118	8.5	216	20,500	29.4	13.4	
WA60*	02090	1 1/2 - 8	48 - 225	46	1175	11	279	23,700	47.0	21.4	
WA72*	02092	2 1/2 - 12	73 - 324	46	1175	13	330	29,150	80.0	36.4	
	WA84*	02094	2 1/2 - 18	73 - 457	46	1175	18	457	29,150	90.0	40.9

\*ЭКСКЛЮЗИВ

## РЕМЕШКОВЫЕ КЛЮЧИ

### ПРЕИМУЩЕСТВА

- Мощный захват без повреждения и деформации пластиковых и полированных металлических поверхностей.
- Чугунная рукоятка и широкий прочный полиэфестеровый ремешок обеспечивают долговечность.

Ремешковые ключи применяются на пластиковых трубах, фильтрах, любых скользких или гладких поверхностях. Ключи также применяются для зажима поверхностей неправильной формы. Сверхпрочный полиэфестеровый ремешок обеспечивает высокую силу трения и долговечность, а также защищает пластиковые и полированные поверхности от царапин и деформации. Ключи **SW12A30** и **SW18A48** имеют удлиненные ремни для работы с трубами больших диаметров.

№ по каталогу	Арт.	Рабочий диаметр (трубы)		Рабочий диаметр (трубки)		Длина рукоятки		Вес	
		дюймы, ном.	факт. мм	факт. дюймы	факт. мм	дюймы	мм	фунты	кг
SW12A	02248	1/8 - 2	10 - 63	3 1/2	90	12	305	1.6	0.7
SW12A30	02247	1/8 - 5	10 - 127	7 1/2	190	12	305	1.7	0.8
SW18A	02249	1 - 5	33 - 127	6	150	18	458	2.6	1.2
SW18A48	02255	1 - 12	33 - 305	12	300	18	458	2.9	1.3
SW24A	02250	2 - 12	60 - 324	14	350	24	610	5.1	2.3



### ✓ ПОЧЕМУ REED?

Компания REED Reed на сегодняшний день предлагает цепные ключи самых больших размеров с продолжительным сроком службы, благодаря тому, что количество отверстий для крепления цепи в два раза больше, чем у конкурентов. Это позволяет распределить нагрузку среди звеньев и обеспечить более высокую безопасность.





## РАЗВОДНЫЕ КЛЮЧИ

## ПРЕИМУЩЕСТВА

- Трехслойное никель-хромовое антикоррозионное покрытие.
- Сверхточные желобки на губках обеспечивают мягкость в работе.

С укрепленными и упрочненными рукоятками из кованой стали, фосфатированными бронзовыми пружинами и тройным никель-хромовым внешним покрытием, данные ключи от компании Reed изготовлены из лучших материалов, имеющих на рынке. Параллельная поверхность зажимных губок обеспечивает надежный захват гайки. Точно выполненные пазы зажимных губок обеспечивают минимальное перемещение. Угол 22° 30' обеспечивает сверхточную регулировку шестигранных гаек. Также имеются черенные ключи той же конструкции с несколькими рукоятками, доступные по более низкой цене.



## ХРОМИРОВАННЫЕ

№ по каталогу	Арт.	Рабочий диаметр		Длина		Вес	
		дюймы, ном.	факт. мм	дюймы	мм	фунты	кг
CW4	02199	7/16	13	4	114	0.1	0.05
CW6	02201	3/4	20	6	152	0.3	0.1
CW8	02203	7/8	25	8	203	0.5	0.2
CW10	02205	1 1/8	30	10	254	0.8	0.4
CW12*	02207	1 5/16	35	12	305	1.4	0.6
CW15	02209	1 11/16	40	15	381	2.7	1.2
CW18	02211	2 1/16	50	18	457	4.7	2.1
CW24	02218	2 1/2	63	24	610	7.9	3.6

## ЧЕРЕННЫЕ

№ по каталогу	Арт.	Рабочий диаметр		Длина		Вес	
		дюймы, ном.	факт. мм	дюймы	мм	фунты	кг
CWB6	02212	3/4	20	6	152	0.3	0.1
CWB8	02213	7/8	25	8	203	0.5	0.2
CWB10	02214	1 1/8	30	10	254	0.8	0.4
CWB12	02215	1 5/16	35	12	305	1.4	0.6
CWB15	02216	1 11/16	40	15	381	2.7	1.2
CWB18	02217	2 1/16	50	18	457	4.7	2.1

\*Соответствуют требованиям AWWA.

## РАЗВОДНЫЕ КЛЮЧИ С ЭРГОНОМИЧНОЙ РУКОЯТКОЙ

## ПРЕИМУЩЕСТВА

- Те же свойства, что и у стандартных ключей, с дополнительными эргономическими свойствами для более крепкого захвата.
- Для **улучшения эргономичности**, компания Reed создала комфортную рукоятку большего диаметра и большей жесткости.

Пользуйтесь самыми современными ключами! Литое пластмассовое покрытие обеспечивает эргономические преимущества: удобство, расширенный крутящий момент и большую износостойкость. Ключи от компании Reed обеспечивают более плотный захват, нежели ключи от других производителей. Рукоятка, покрытая пластиком, менее скользкая, нежели стальная; эта особенность объединена с большим диаметром захвата. Точно выполненные пазы зажимных губок обеспечивают минимальное перемещение. Угол 22° 30' обеспечивает сверхточную регулировку шестигранных гаек.



## ✓ ПОЧЕМУ REED?

Reed наносит на свои изделия покрытие, превосходящее конкурентные предложения по толщине, жесткости и комфорту.

№ по каталогу	Арт.	Рабочий диаметр		Длина		Вес	
		дюймы, ном.	факт.мм	дюймы	мм	фунты	кг
CW6GRIP	02906	3/4	20	6	152	0.3	0.1
CW8GRIP	02908	7/8	25	8	203	0.5	0.2
CW10GRIP	02910	1 1/8	30	10	254	1.0	0.5
CW12GRIP	02912	1 5/16	35	12	305	1.5	0.7

ПРИМЕЧАНИЕ: Эргономичная рукоятка предназначена для удобства в использовании, не обеспечивают электрическую изоляцию.

**ЛУЧШАЯ ЦЕНА**

## ДИНАМОМЕТРИЧЕСКИЕ КЛЮЧИ ДЛЯ ЧУГУННЫХ ТРУБ

### ПРЕИМУЩЕСТВА

- Храповик срабатывает очень быстро, имеется возможность предварительной настройки максимального крутящего момента.
- Гарантированная точность  $\pm 10\%$ .

Предназначены для обеспечения рекомендуемого крутящего момента на соединениях чугунных канализационных труб/хомутах фитингов марки No-Hub®. С помощью данных ключей также можно ослаблять винты хомутов; имеют удобные для захвата рукоятки. Быстрое движение храпового механизма, возможность выставление максимального крутящего момента. Сброс настроек происходит одним щелчком.

№ по каталогу	Арт.	Размер шести-гранника	Крутящий момент		Длина		Вес	
			Дюйм/фунт	Н.М.	дюймы	мм	фунты	кг
TW516	02298	5/16"	60	6.8	6	152	0.9	0.4
TW38	02300	3/8"	80	9.0	5.8	148	0.9	0.4

TW38

TW516



ТРУБОРЕЗЫ ДЛЯ КАНАЛИЗАЦИОННЫХ ТРУБ НА СТР. 16

## КЛЮЧИ С ХРАПОВИКОМ И СМЕННЫМИ ГОЛОВКАМИ THRU-BOLT™ (ДЮЙМОВЫЕ)

### ПРЕИМУЩЕСТВА

- Компания Reed предлагает сменные головки и рукоятки по отдельности и в комплектах.

Ключи с храповиками Thru-Bolt™ от Reed предназначены для затягивания или ослабления гаек на длинных болтах рабочих сидел, ремонтных хомутов, фланцев, механических муфт и т. д. Имеются отдельные рукоятки, изготовленные из кованого металла, либо из стальных штампованных заготовок (небольшой стоимости). Также доступны отдельные головки, а также целые наборы, которые подходят для всех ключей, указанных в таблицах.

КЛЮЧИ С ХРАПОВИКОМ И ДВОЙНЫМИ СМЕННЫМИ ГОЛОВКАМИ  
ПРЕДСТАВЛЕНЫ НА СТР. 90

КЛЮЧИ С ХРАПОВИКОМ И СМЕННЫМИ ГОЛОВКАМИ БОЛЬШИХ РАЗМЕРОВ –  
СТР. 88

L564 и L20



### ✓ ПОЧЕМУ REED?

Модель L564 имеет кнопку "быстрого ослабления" и регулируемую рукоятку для работы в труднодоступных местах

## СЛЕСАРНЫЕ НАБОРЫ THRU-BOLT™\*

№ по каталогу	Арт.	Рукоятка	Головки	Вес	
				фунты	кг
L511	02284	L500	7/8", 15/16", 1 1/8", 1 1/4"	6.8	3.1
L514	02286	L564	3/4", 7/8", 15/16", 1 1/8", 1 1/4"	9.5	4.3
			Рукоятка с регулируемым углом наклона		
L515	02285	L500	3/4", 7/8", 15/16", 1 1/8", 1 1/4"	8.9	4.0

\*В стоимость комплекта входит стальной кейс

L515 Set



## ШЕСТИГРАННЫЕ ГОЛОВКИ – ДЮЙМОВЫЕ

№ по каталогу	L10	L12	L14	L15	L16	L17	L18	L20	L25
Артикул	02264	02265	02266	02267	02268	02269	02270	02271	02272
Размер головки	5/8"	3/4"	7/8"	15/16"	1"	1 1/16"	1 1/8"	1 1/4"	Corp.

\*Стяжной болт MegaLug®

РУКОЯТКИ ДЛЯ КЛЮЧЕЙ С ХРАПОВИКАМИ (стандартные и метрические)

### ПРЕИМУЩЕСТВА

- Литые рукоятки или более бюджетный вариант – стальные штампованные рукоятки.
- Кнопка «быстрого ослабления» для быстрой смены головок.
- Модель L564 имеет регулируемую рукоятку для работы в труднодоступных местах.

№ по каталогу	Арт.	Тип		Длина рукоятки		Вес	
		Рукоятка	Смена головок	дюймы	мм	фунты	кг
L50	02258	Литая	Кольцо	11	280	1.5	0.7
L51	02259	Литая	Кольцо	13	330	1.7	0.8
L500	02260	Литая	Быстрый спуск	13	330	1.7	0.8
L150	02261	Штампованная	Кольцо	11	280	1.4	0.6
L151	02262	Штампованная	Кольцо	13	330	1.7	0.8
L564	02263	Литая, регулируемая	Быстрый спуск	16	420	3.5	1.6

L564

L150



L500 и L17 на  
ремонтном  
хомуте



**МЕТРИЧЕСКИЕ  
РАЗМЕРЫ**



L511M

## КЛЮЧИ С ХРАПОВИКОМ И СМЕННЫМИ ГОЛОВКАМИ THRU-BOLT™ (МЕТРИЧЕСКИЕ)

### ПРЕИМУЩЕСТВА

- Сменные головки и рукоятки по отдельности и в комплектах.

Ключи с храповиками Thru-Bolt™ от Reed предназначены для затягивания или ослабления гаек на длинных болтах рабочих седел, ремонтных хомутов, фланцев, механических муфт и т. д. Имеются отдельные рукоятки, изготовленные из кованого металла, либо из стальных штампованных заготовок (небольшой стоимости). Также доступны отдельные головки, а также целые наборы, которые подходят для всех ключей, указанных в таблицах.

### СЛЕСАРНЫЕ НАБОРЫ THRU-BOLT™\* (МЕТРИЧЕСКИЕ)

№ по каталогу	Арт.	Рукоятка	Головки	Вес	
				фунты	кг
L511M	02243	L500	22 мм, 24 мм, 27 мм, 30 мм, 32 мм	6.8	3.1
L514M	02245	L564	19 мм, 22 мм, 24 мм, 27 мм, 30 мм, 32 мм Рукоятка с регулируемым углом наклона	9.5	4.3
L515M	02246	L500	17 мм, 19 мм, 22 мм, 24 мм, 27 мм, 30 мм, 32 мм	8.9	4.0

\*В стоимость комплекта входит стальной кейс

### ШЕСТИГРАННЫЕ ГОЛОВКИ – МЕТРИЧЕСКИЕ

№ по каталогу	M17	M19	M22	M24	M27	M30	M32
Артикул	02274	02275	02276	02277	02278	02279	02280
Размер головки	17 мм	19 мм	22 мм	24 мм	27 мм	30 мм	32 мм

## КЛЮЧИ С ХРАПОВИКОМ И СМЕННЫМИ ГОЛОВКАМИ THRU-BOLT™ БОЛЬШОГО РАЗМЕРА

### ПРЕИМУЩЕСТВА

- Размеры от 1 7/16" до 1 5/8".
- Модель L152 для самых крупных размеров.

Для более крупного оборудования, для которого используются трубы диаметром 30"–36", идеально подходит модель L152 ключа с храповиком марки Thru-Bolt™. Модель L26 может применяться для механических соединений болтов с шестигранной головкой размером 1 5/8". Гнезда моделей L23 и L24 могут использоваться с болтами ремонтных хомутов, рабочих седел и прочих трубных конструкций, монтируемых на болтах, для труб диаметром 30–36".

### РУКОЯТКИ

№ по каталогу	Арт.	Тип		Длина рукоятки		Вес	
		Рукоятка	Смена головок	дюймы	мм	фунты	кг
L152	02670	Штампованная	Кольцо	17	432	2.5	1.1

### ШЕСТИГРАННЫЕ ГОЛОВКИ - ДЮЙМОВЫЕ

№ по каталогу	Арт.	Размер головки	Вес	
			фунты	кг
L23	02680	1 7/16"	1.0	0.4
L24	02682	1 1/2"	1.1	0.5
L26	02684	1 5/8"	1.1	0.5

## КЛЮЧИ С ХРАПОВЫМ МЕХАНИЗМОМ И КВАДРАТНЫМ ХВОСТОВИКОМ

### ПРЕИМУЩЕСТВА

- Рассчитаны только на один размер четырехгранного болта/детали.
- Обратный ход обеспечивается с помощью переключателя трещетки.

Четырехгранные ключи с храповиком идеально подходят для затяжки центраторов перед сваркой стального трубопровода и для прочих работ. Храповый механизм и переключатель трещетки ускоряют работу. Рукоятки возможны в литом и штампованном исполнении.

### СВЕРХПРОЧНОЕ ИСПОЛНЕНИЕ

№ по каталогу	Арт.	Тип		Длина рукоятки		Weight	
		Рукоятка	Размер квадрата	дюймы	мм	фунты	кг
L16-7/8	02292	Литая	7/8"	16.4	420	4.3	2.0
L16-1	02291	Литая	1"	16.4	420	4.4	2.0
RWR13/16	40383	Литая	13/16"	19.5	495	5.2	2.4

### СТАНДАРТНАЯ ЛИНИЯ

★ L104-7/8	02671	Штампованная	7/8"	16.4	420	2.5	2.0
★ L104-1	02672	Штампованная	1"	16.4	420	2.4	2.0
★ НОВИНКА							

Переключатель трещетки

L152  
с L26

L26

**НОВИНКА**

RWR13/16 с  
DM2100

Переключатель трещетки



Переключатель трещетки

L104-1



## УДЛИНЕННЫЕ ГОЛОВКИ

### ПРЕИМУЩЕСТВА

- Удлиненные (6" и 6 1/2") ударные головки.
- Набор EDSK5 включает в себя все пять головок удлиненных размеров в сверхпрочном кейсе.

Для работы в труднодоступных глубоких колодцах компания Reed предлагает удлиненные головки, изготовленные из инструментальной стали ударопрочной марки. Они используются для затягивания шестиугольных гаек на ремонтных хомутах, механических соединительных фитингах и патронах. Гайки закручиваются ключом с выходным квадратом 1/2 дюйма; также возможно закручивание вручную. Покрытие головок обеспечивает защиту от коррозии.

№ по каталогу	Арт.	Размер головки	Покрытие	Длина	Вес	
					фунты	кг
EDS12	02622	3/4"	Черное	6 1/2"	1.5	0.7
EDS14	02624	7/8"	Черное	6 1/2"	1.6	0.7
EDS17	02626	1 1/16"	Цинк-фосфатное	6"	1.5	0.7
EDS18	02628	1 1/8"	Цинк-фосфатное	6"	1.5	0.7
EDS20	02630	1 1/4"	Цинк-фосфатное	6"	1.5	0.7

№ по каталогу	Арт.	Описание	Вес	
			фунты	кг
★ EDSK5	02640	комплект удлиненных головок в сверхпрочном кейсе 3/4, 7/8, 1 1/16, 1 1/8, 1 1/4	7.8	3.5

★ **НОВИНКА**

### ДОПОЛНИТЕЛЬНОЕ ОБОРУДОВАНИЕ

№ по каталогу	Арт.	Описание	Общая длина		Длина рукоятки		Вес	
			дюймы	мм	дюймы	мм	фунты	кг
SCFR	40208	Четырехгранный ключ с храповиком 1/2"	15	381	13	330	1.9	0.9



## КЛЮЧ 4-В-1 С ХРАПОВЫМ МЕХАНИЗМОМ

### ПРЕИМУЩЕСТВА

- Один ключ для **всех** типов работ
- Головки остаются на рукоятке – **исключается возможность потери головок.**
- Жесткая, но удобная конструкция рукоятки.

Ключ с храповиком Thru-Bolt™ L4N1 имеет четыре головки на одной рукоятке. Все головки остаются на рукоятке, то есть ни одна не потеряется. Среди преимуществ модели – жесткая удобная рукоятка с реверсивным переключателем. Используйте один инструмент для работы с механическими стыками, ремонтными муфтами, хомутами, разъемниками, фланцевыми болтами, фрикционными зажимами, фланцами-заглушками и крышечными болтами. Головки имеют сквозное отверстие, это обеспечивает закручивание гаек практически на любую длину резьбы. В случае использования головок с отверстиями, отпадает необходимость в применении удлиненных головок. Модель L4N1 производится в США.

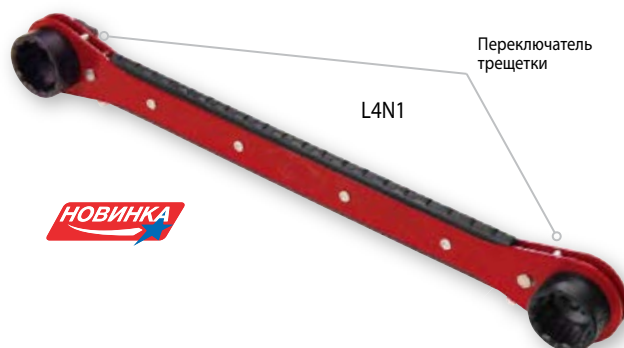

№ по каталогу	Арт.	Головки	Применение	Длина рукоятки		Вес	
				дюймы	мм	фунты	кг
★ L4N1	02690	1 1/4" & 1 1/16" 1 1/8" & 1 1/16" 1 1/16" & 9/16"	Механические стыки, крепления, ремонтные муфты, хомуты Промышленные разъемники, ремонтные муфты, хомуты, фланцевые болты Фланцевые болты, фрикционные муфты, фланцевые заглушки, крышечные болты	17	432	2.5	1.1

★ **НОВИНКА**

## КЛЮЧИ С ХРАПОВИКОМ И ДВОЙНЫМИ СМЕННЫМИ ГОЛОВКАМИ THRU-BOLT™ (УСИЛЕННЫЕ)

### ПРЕИМУЩЕСТВА

- Два самых распространенных размера головок в одном инструменте.
- **Прочная конструкция** рукоятки и храпового механизма.
- Конструкция Thru-bolt™ подходит для гаек на шпильках любой длины.

Ключи с храповиками и двойными головками идеально подходят для работы с водопроводными системами, механическими соединениями, фланцевыми болтами, ремонтными хомутами, рабочими седлами и патрубками. Каждый ключ также оснащен удобным переключателем на головке, обеспечивающим безопасный переход с одного направления поворота на другое. Ключи с храповиками обеспечивают более оперативное выполнение работ в сравнении с трубными ключами или разводными гаечными ключами. Головки обеспечивают сквозное вхождение шпильки, и это обеспечивает закручивание гаек практически на любую длину резьбы. В случае сквозных головок, необходимость в отдельном применении удлиненных головок отпадает. Модель **LDSSET** включает три наиболее популярных размера приспособлений, которые хранятся в удобном ящике для инструментов. Модель **LHM2275** имеет гнезда красного цвета для обозначения того, что данный инструмент подходит под переходные муфты производства компании Нутах™. Модель **L2017ERG** оснащена эргономичной рукояткой.



№ по каталогу	Арт.	Головки	Применение	Длина рукоятки		Вес	
				дюймы	мм	Фунты	кг
LDSSET	02222	LHM2275, L2017 & L1815	См. отдельные ключи	-	-	9.0	4.1
LHM2275	02225	3/4" & 7/8" & 19 mm + 22 mm	Переходная муфта марки Нутах™	13	330	2.2	1.0
L2017	02251	1 1/4" & 1 1/2"	Механические соединения и крепления, Ремонтные хомуты, Рабочие седла	13	330	2.4	1.1
L1817	02252	1 1/8" & 1 1/16"	Соединения для газовой промышленности и водного хозяйства, Ремонтные хомуты, Рабочие седла, Фланцевые болты	13	330	2.4	1.1
L1815	02253	1 1/8" & 15/16"	Фланцевые болты, Фрикционные зажимы, Фланцы для гидрантов и некоторые виды болтов для крепления крышек	13	330	2.3	1.0
L2017ERG	02665	1 1/4" & 1 1/2"	Механические соединения и крепления, Ремонтные хомуты, Рабочие седла	13	330	2.6	1.2

★ НОВИНКА

## КЛЮЧИ С ХРАПОВИКОМ И ДВОЙНЫМИ СМЕННЫМИ ГОЛОВКАМИ THRU-BOLT™ (УМЕРЕННЫЕ УСИЛИЯ)

### ПРЕИМУЩЕСТВА

- Два самых распространенных размера головок объединены в одном инструменте.
- **Цветовая кодировка рукояток** для быстрого распознавания.

Ключи с храповиками и двойными головками идеально подходят для работы с водопроводными системами, механическими соединениями, фланцевыми болтами, ремонтными хомутами, рабочими седлами и патрубками. Каждый ключ также оснащен удобным переключателем на головке, обеспечивающим безопасное включение реверса. Ключи с храповиками обеспечивают более оперативное выполнение работ в сравнении с трубными ключами или разводными гаечными ключами. Гнезда головок имеют сквозное отверстие, это обеспечивает закручивание гаек практически на любую длину резьбы. В случае использования данных ключей необходимость в отдельном применении удлиненных головок отпадает.

№ по каталогу	Арт.	Головки	Применение	Длина рукоятки		Вес	
				дюймы	мм	Фунты	кг
LVDSSET	02930	LV1815, LV2017 & LVHM2275	Набор содержит по 1 шт. моделей LV1815, LV2017 & LVHM2275	-	-	8.9	4.0
LV2017	02950	1 1/4" & 1 1/2"	Механические соединения и крепления, Ремонтные хомуты, Рабочие седла - СИНИЯ РУКОЯТКА	13	330	2.4	1.1
LV1815	02952	1 1/8" & 15/16"	Фланцевые болты, Фрикционные зажимы, Фланцы для гидрантов и некоторые виды болтов для крепления крышек - ЗЕЛЕНАЯ РУКОЯТКА	13	330	2.5	1.1
LVHM2275	02954	3/4" & 7/8" and 19 mm & 22 mm	Переходные муфты марки Нутах™ - ЖЕЛТАЯ РУКОЯТКА	13	330	2.3	1.0



## КЛЮЧИ ДЛЯ РАБОТЫ В РЕЗЕРВУАРАХ

### ПРЕИМУЩЕСТВА

- Кованые губки оснащены пружиной для удобства работы одной рукой.

Ключи для работы в резервуарах предназначены для работы под бытовыми и производственными раковинами для воды и в прочих ограниченных пространствах. Отличаются долговечными, укрепленными коваными губками с пружинами для более удобной работы одной рукой. Головки способны смещаться на угол 90°. Для обеспечения доступа в труднодоступные места телескопическая рукоятка популярной модели **BW125** раскладывается на длину от 10 до 17 дюймов, аналогично модели **BW190** для захвата фитингов больших диаметров. В легкой и экономичной модели **BW11** рукоятка изготовлена из прочного шестигранного прутка. Эти инструменты импортируются.

№ по каталогу	Арт.	Рабочий диаметр		Длина		Вес	
		дюймы, ном.	факт. мм	дюймы	мм	фунты	кг
BW125	11601	3/8 - 1 1/4	10 - 30	10 - 17	250 - 425	1.8	0.8
BW11	11611	1 1/4	31.8	11	279.4	1.3	0.6
BW190	11620	1 7/8	48.3	10 - 17	250 - 425	1.9	0.9



## УНИВЕРСАЛЬНЫЕ САМОЗАЖИМНЫЕ КЛЮЧИ

### ПРЕИМУЩЕСТВА

- Уникальный и лучший инструмент для работы в ограниченном пространстве.
- Удобны для работы одной рукой.
- Губки с пружиной прочно схватывают и крепко удерживают разнообразие форм.

Самозажимные ключи являются изобретением компании Reed и оснащены литой рукояткой из кованой стали. Губки охватывают разнообразные формы гаек, трубопроводов и деталей арматуры без дополнительной настройки. Самозажимные ключи действуют как трубные ключи и обеспечивают более прочный захват, чем кусачки, благодаря подпружиненным губкам. Затяжка и ослабление возможно без снятия ключа с трубы. Экономит время на ослаблении гайки, благодаря губкам с храповиком, в отличие от трубного ключа, который не позволяет реверсное движение на шестиграннике или восьмиграннике.

№ по каталогу	Арт.	Рабочий диаметр (арматура)		Рабочий диаметр (трубы)		Длина		Вес	
		дюймы	мм	дюймы ном.	факт. мм	дюймы	мм	фунты	кг
MW 3/4*	02289	1/8 - 3/4	17 - 33	3/8 - 1	17 - 33	11	267	1.2	0.5
MW1 1/4*	02281	3/8 - 1 1/4	27 - 48	3/4 - 1 1/2	27 - 48	16	394	3.1	1.4

ЭКСКЛЮЗИВНЫЕ РАЗМЕРЫ

ЭКСКЛЮЗИВНЫЙ  
РАЗМЕР



### ✓ ПОЧЕМУ REED?

Подпружиненные губки для быстрой работы одной рукой в труднодоступных местах. Не нужно регулировать.

## УНИВЕРСАЛЬНЫЕ САМОЗАЖИМНЫЕ КЛЮЧИ С ЭРГОНОМИЧНОЙ РУКОЯТКОЙ

### ПРЕИМУЩЕСТВА

- Рукоятка особой конструкции обеспечивают эргономические преимущества, делает работу комфортной и менее утомительной.

Модель с эргономичной рукояткой обладает всеми преимуществами самозажимных ключей, но дополнительно оснащена удобной рукояткой. Самозажимные ключи (эргономические и стандартные) оптимально подходят для работы в ограниченных пространствах, таких как камера расходамера.

№ по каталогу	Арт.	Рабочий диаметр (арматура)		Рабочий диаметр (трубы)		Длина		Вес	
		дюймы	мм	дюймы ном.	факт. мм	дюймы	мм	фунты	кг
MW1 1/4GRIP*	02386	3/8 - 1 1/4	27 - 48	3/4 - 1 1/2	27 - 48	16	394	3.3	1.5

\*ЭКСКЛЮЗИВНЫЕ РАЗМЕРЫ

ПРИМЕЧАНИЕ: Рукоятки выполнены для удобства работы, но не обеспечивают электрическую изоляцию.



ЭКСКЛЮЗИВНЫЙ  
РАЗМЕР



ЭКСКЛЮЗИВНЫЙ  
ИНСТРУМЕНТ



A8VO

## КЛАПАННЫЕ КЛЮЧИ

### ПРЕИМУЩЕСТВА

- Регулируемый ключ для шестигранных гаек вентиляей.
- **Объединяет функцию двух инструментов** – для повседневной работы и работы с вентилями.

Данные комбинированные ключи обеспечивают обслуживание вентиляей (клапанов) без повреждения вентиля О-образной формы. С одного конца имеется регулируемый ключ для гаек, на другом конце расположен рычаг для поворота вентиляных колес с ободами толщиной до 5/8 дюйма. Подходят для работы с вентилями. Этот регулируемый ключ идеально подходит для шестигранных гаек, включая пакерные гайки на вентиляях. Губки обработаны с предельной точностью. Имеют небольшой вес для удобства переноски.

№ по каталогу	Арт.	Рабочий диаметр (трубы)		Длина		Вес	
		дюймы	мм	дюймы	мм	фунты	кг
A8VO*	02808	1 <sup>5</sup> / <sub>16</sub> "	23.8	8.4	213	0.6	0.3
A10VO*	02810	1 <sup>1</sup> / <sub>8</sub> "	28.5	11	267	0.9	0.4
A12VO*	02812	1 <sup>7</sup> / <sub>16</sub> "	36.5	12.4	315	1.5	0.7

\*ЭКСКЛЮЗИВ

## КЛЮЧИ С ПОЛИРОВАННЫМИ ГУБКАМИ

### ПРЕИМУЩЕСТВА

- Ключи с большой функциональностью, бережно работают с хромовыми, медными и прочими фитингами.
- Гладкие губки работают аккуратно на полированных и внешних поверхностях.
- Модель RCORP обладает повышенной прочностью, благодаря конструкции из ковanej стали.

Компания Reed предлагает широкий диапазон ключей большого размера для тонкой работы с компонентами разной геометрической формы. Шестигранный ключ модели **R110HEX** предназначен для работы с шестигранными фитингами на измерителях, с дренажными системами, сваями и хромированными вентилями без их повреждения зубцами. Ключи модели **RSPUD** предназначены для работы с компонентами квадратной, шестигранной или восьмигранной формы – там, где трубные ключи с зубцами не годятся. Оба ключа предназначены для работы в критических условиях, выполнены из ковкого металла и легированной стали, обеспечивают большую мощность, чем обычные регулируемые ключи. Модель ключа с полированными губками **RCORP** от компании Reed применяется для концевых заглушек диаметром до 2 дюймов и раскрывается до 4 1/2 дюймов. Быстрая установка и большой винт для пальца обеспечивают быстрое и легкое выполнение регулировки в соответствии с различными размерами деталей, встречающихся в ходе выполнения работ. Для марок Ford Meter Box® и A. Y. McDonald®, а также медных креплений прочих производителей, рекомендуется использовать ключи с полированными губками для затягивания концевых заглушек, как для труб, так и для седельной резьбы, а также для затягивания соединений трубопровода на медных вентилях или креплениях водопроводных сооружений.



R110HEX

RSPUD

RCORP

RCORP  
в работе

№ по каталогу	Арт.	Максимальное раскрытие		Длина		Вес	
		дюймы	мм	дюймы	мм	фунты	кг
R110HEX	02111	2 <sup>5</sup> / <sub>8</sub>	67	10	254	1.6	0.7
RSPUD	02112	2 <sup>5</sup> / <sub>8</sub>	67	11	279	2.6	1.2
RCORP	02114	4 1/2	114	18	457	4.4	2.0

## КЛЮЧИ ДЛЯ О-ОБРАЗНЫХ ВЕНТИЛЕЙ

### ПРЕИМУЩЕСТВА

- Обеспечьте защиту маховика от повреждений путем применения рычага на внешней окантовке.
- Модели VWALP1 и VWALP2 выполнены из алюминиевого сплава для искробезопасности.
- Дизайн Reed является более безопасным - прогиб рукоятки сигнализирует о чрезмерной нагрузке. Дизайн Reed является более безопасным - прогиб рукоятки сигнализирует о чрезмерной нагрузке.

Клапанные ключи для вентиля О-образной формы от компании Reed предназначены для прочного захвата краев вентильных колес и обеспечения рычага для их закрытия и открытия. Такой ключ является идеальным решением для трудно открывающихся вентилях. Выбор ключа осуществляется в соответствии с отверстием крюка. Конструкция крюков позволяет выполнять работы без повреждения обода колеса. Клапанные ключи для вентиля О-образной формы изготовлены из высокопрочных материалов. Инспекторы Управления по безопасности и гигиене труда могут применить штрафные санкции за использование трубного ключа для обода колеса вентилях, если данный инструмент оставляет острые зазубрины на ободу колеса, что может привести к повреждению рук. Модели **VWALP1** и **VWALP2** обеспечивают преимущества минимального искрообразования благодаря конструкции из алюминивно-магниевого сплава. Такие ключи всегда сгибаются, прежде чем сломаться, предупреждая, таким образом, пользователя о чрезмерной нагрузке.



№ по каталогу	Арт.	Тип	Материал	Размер крюка		Длина		Вес	
				дюймы	мм	дюймы	мм	фунты	кг
VW0	02830	Двусторонний	Кованая сталь	1/2 & 21/32	13 & 17	8	203	1.0	0.5
VW1	02831	Односторонний	Кованая сталь	1	25	15	381	2.4	1.1
VW2	02832	Односторонний	Кованая сталь	1 5/16	33	22	559	4.8	2.2
VW10	02834	Двусторонний	Кованая сталь	1 1/16 & 1	18 & 25	10	254	1.6	0.7
VWALP1	02851	Односторонний	Алюминий	1 3/8	35	14	356	2.2	1.0
VWALP2	02852	Односторонний	Алюминий	1 3/4	44	18	457	4.0	1.8

## КЛЮЧИ ОПЕРАТОРА

### ПРЕИМУЩЕСТВА

- **Два инструмента в одном** – функции трубного ключа и ключа для вентилях.
- Самый легкий ключ из всех доступных.
- Аккуратное открывание вентилях с помощью этого ключа не оставляет заусенцев и **защищает руки** от порезов.

Модель ключа **RF10** с двумя концами оснащена губками гаечного ключа из кованой легированной стали на одном конце и крюком для работы с вентилями О-образной формы на противоположном конце. Модель ключа RF10, изготовленная из легированной стали, предназначена для захвата труб, тестовых заглушек, сальников и гаек фланцев. Крюк на другом конце помогает открывать и закрывать вентилях, в то время как длина ключа обеспечивает необходимый рычаг для выполнения работ. Крюк на другом конце предназначен для открывания ручных вентилях с кромками колес толщиной до 5/8 дюймов (без ударов по колесу вентилях). Инспекторы Управления по безопасности и гигиене труда могут применить штрафные санкции за использование трубного ключа для обода колеса вентилях, если данный инструмент оставляет острые зазубрины на ободу колеса, что может привести к повреждению рук. Применение модели RF10 поможет устранить данные проблемы. Рукоятка имеет химически стойкое порошковое покрытие.



Легкий универсальный  
ключ 2-в-1 для  
повседневных работ



№ по каталогу	Арт.	Рабочий диаметр (трубы)		Длина		Вес	
		дюймы	мм	дюймы	мм	фунты	кг
RF10	02121	1/8 - 1	10 - 33	10	254	1.2	0.5

## КЛЮЧИ ДЛЯ ГИДРАНТОВ

### ПРЕИМУЩЕСТВА

- Подходит для пятигранных и четырехгранных гаек гидрантов.

Ключи марок **HW** из ковanej стали, а также ключи модели **HWB** из экономичного ковкого металла предназначены для работы с пятиугольными гайками размерами до 1 3/4 дюймов, либо для работы с квадратными гайками размерами до 1 1/4 дюймов. Обе модели ключей также имеют гаечные ключи для работы со стержневыми шланговыми соединительными муфтами или для муфт с проушинами. Ключи для гидрантов покрыты оцинкованным железом и хромированы. Модель **HWS45** марки Storz® – это ключ для гидрантов и фитингов марки Storz® размерами 4 и 5 дюймов. Модель HWS45 имеет головку из ковкого металла и стальную рукоятку. Головка и нарезная рукоятка подходят для работы со стандартными пятиугольными и квадратными гайками гидрантов. Крюк для затяжки валковых винтов является частью литой головки и представляет собой небольшую петлю для захвата проушин на фитингах марки Storz®, обеспечивая максимальную эффективность работы с указанными фитингами.



### ✓ ПОЧЕМУ REED?

Прочная литая рукоятка на HW/ HWB обладает рифленой поверхностью и обеспечивает более крепкий захват.

№ по каталогу	Арт.	Пятигранные гайки		Четырехгранные гайки		Длина		Вес	
		дюймы, ном.	факт. мм	дюймы, ном.	факт. мм	дюймы	мм	фунты	кг
HWB	02283	1 3/4	45	1 1/4	31	20.0	500	4.5	2.0
HW	02295	1 3/4	45	1 1/4	31	20.0	500	4.0	1.8
HWS45	02390	1 3/4	45	1 1/4	31	20.5	517	4.9	2.2

## КЛЮЧИ С ХРАПОВИКОМ ДЛЯ ГИДРАНТОВ

### ПРЕИМУЩЕСТВА

- **Экономят время**, благодаря храповому механизму и регулируемым головкам.

Ключи Reed легко справляются с «упрямыми» гайками. Ключ оснащен длинной рукояткой и регулируемой плотно облегающей головкой для работы с пятигранными и четырехгранными гайками. Затяжка и ослабление гаек происходят легче, благодаря длинной рукоятке. Винт с накатанной головкой позволяет быстро переставить требуемую головку. Храповый механизм ускоряет работу, что позволяет использовать ключ при проведении аварийных работ. Модель **HWFR** работает с пятигранными и четырёхгранными гайками. Сэкономьте ценное время, используя ключ с храповиком для гидрантов.

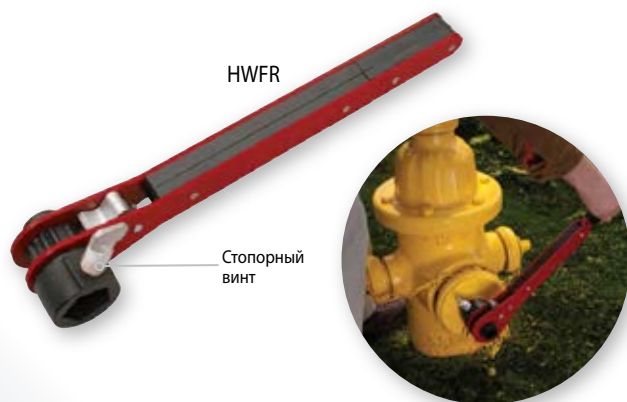

HWFR

Стопорный винт

HWFR в работе

№ по каталогу	Арт.	Пятигранные гайки		Четырехгранные гайки		Общая длина		Длина рукоятки		Вес	
		дюймы, ном.	факт. мм	дюймы, ном.	факт. мм	дюймы	мм	дюймы	мм	фунты	кг
HWFR	02397	1 3/4	42	1 1/4	32	18	457	13	330	4.4	2.0



# ИНСТРУМЕНТ ОБЩЕГО НАЗНАЧЕНИЯ

РАЗДЕЛ

7

Механические машинки для врезки под давлением

Трубогибы

Пробойники

Универсальный инструмент для соединения фановых труб

Уровень

Приставные клещи для обслуживания насосов

Приставные клещи для точного захвата

Инструмент для резки шпилек

Ножовка и полотна по металлу

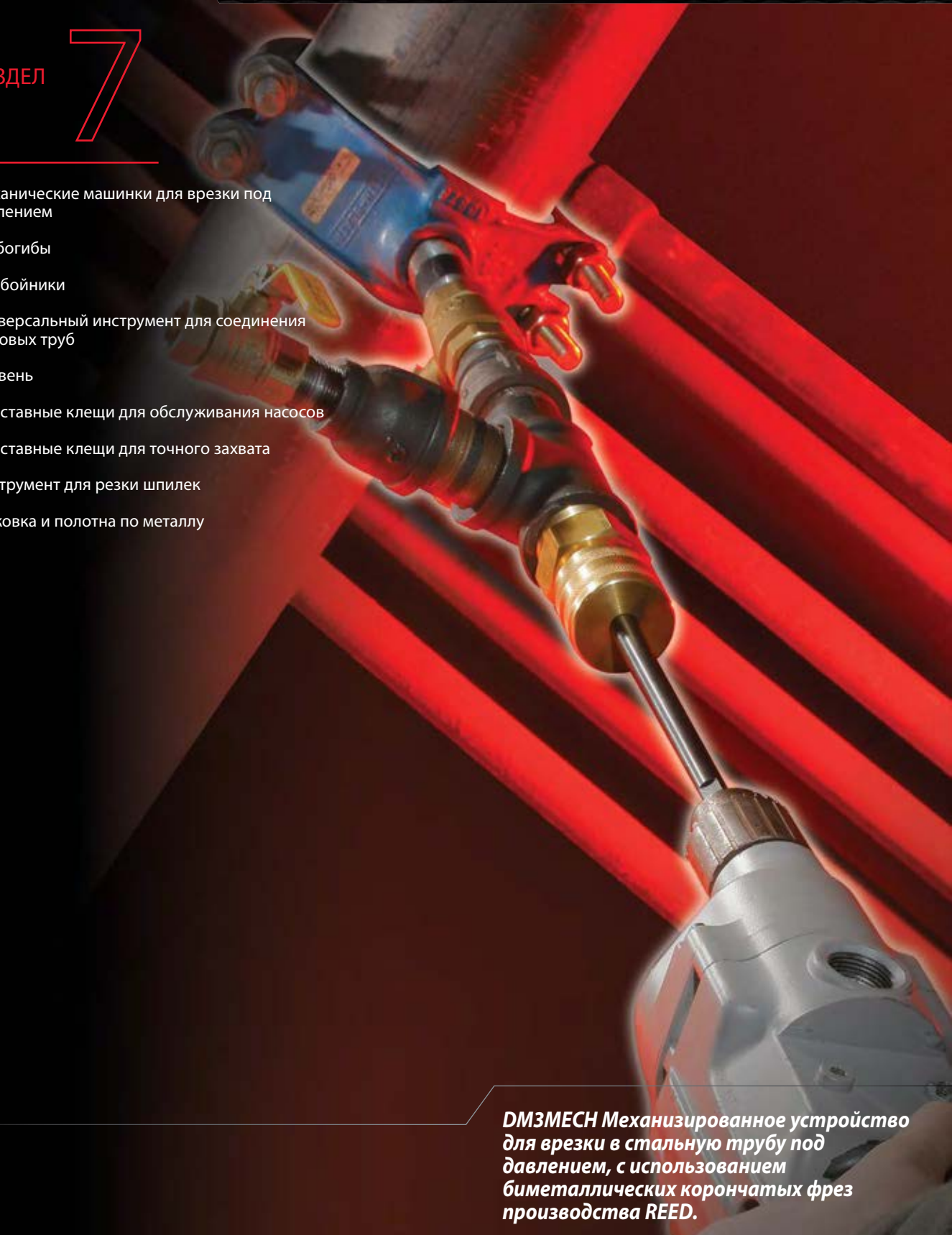

**DMЗМЕСН** Механизированное устройство для врезки в стальную трубу под давлением, с использованием биметаллических корончатых фрез производства REED.



DM3MESH

ВИДЕО КУРС

### ✓ ПОЧЕМУ REED?

Универсальное устройство для резки под давлением по доступной цене.

Трубные фитинги и вентили продаются отдельно

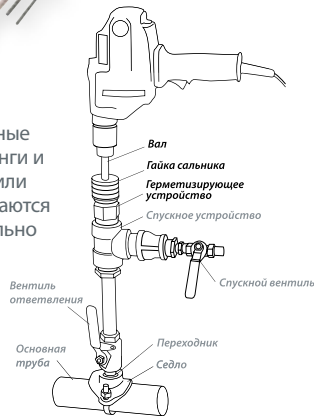

BMHS52



BMHS36



BMHS14

## УСТРОЙСТВО ДЛЯ ВРЕЗКИ ПОД ДАВЛЕНИЕМ

### ПРЕИМУЩЕСТВА

- Врезка вентилей до Ду 4" на стальных, медных и пластиковых трубопроводах.
- Для давлений до 20 бар при нормальной температуре окружающей среды или до 8 бар для паровых систем.

Ремонтные работы без прекращения эксплуатации трубопровода можно проводить с помощью устройства **DM3MESH**. С помощью чашечного сверла можно врезать клапаны диаметром до 4 дюймов в медные, стальные или пластиковые трубы. Устройство **DM3MESH** включает сверлильный станок вместе с шестигранным штифтом  $\frac{7}{16}$ ", сверло  $\frac{1}{4}$ ", чашечные сверла  $\frac{5}{8}$ ",  $\frac{7}{8}$ ",  $1 \frac{1}{8}$ ",  $1 \frac{3}{8}$ ",  $1 \frac{3}{4}$ ",  $2 \frac{1}{4}$ ",  $3 \frac{1}{4}$ ", универсальный гаечный ключ, а также кейс. **DM3MESHNB** – это только сверлильный станок в кейсе без чашечных сверл и штифта. Для этих станков может использоваться электропривод с патроном  $\frac{1}{2}$ ". Клапаны и фитинги покупаются отдельно.

№ по каталогу	Арт.	Проходной диаметр вентилей	Вес	
			фунты	кг
DM3MESH	08350	$\frac{3}{4}$ " - 4"	12.0	5.5
DM3MESHNB	08351	$\frac{3}{4}$ " - 4"	10.0	4.5

ПРИМЕЧАНИЕ: Пользователь добавляет фитинги и клапаны в соответствии со способом применения.

Класс давления для жидких систем при комнатной температуре: 20 бар.

Класс давления для паровых систем: 8 бар.

НЕ РЕКОМЕНДУЕТСЯ для аммиака и прочих едких сред. Прокладки на них не рассчитаны.

### ДОПОЛНИТЕЛЬНОЕ ОБОРУДОВАНИЕ

DB25	43507	$\frac{1}{4}$ " направляющее сверло
CRPD25	99129	$\frac{1}{4}$ " направляющее сверло с карбидовым наконечником с поддержкой кюпона

### КОРОНЧАТЫЕ ФРЕЗЫ

№ по каталогу	Арт.	Описание
BMHS10	43500	Диаметр $\frac{5}{8}$ ", глубина реза $1 \frac{1}{2}$ "
BMHS14	43501	Диаметр $\frac{7}{8}$ ", глубина реза $1 \frac{1}{2}$ "
BMHS18	43502	Диаметр $1 \frac{1}{8}$ ", глубина реза $1 \frac{1}{2}$ "
BMHS22	43503	Диаметр $1 \frac{3}{8}$ ", глубина реза $1 \frac{1}{2}$ "
BMHS28	43504	Диаметр $1 \frac{3}{4}$ ", глубина реза $1 \frac{1}{2}$ "
BMHS36	43505	Диаметр $2 \frac{1}{4}$ ", глубина реза $1 \frac{1}{2}$ "
BMHS52	43506	Диаметр $3 \frac{1}{4}$ ", глубина реза $1 \frac{1}{2}$ "

## ТРУБОГИБЫ

### ПРЕИМУЩЕСТВА

- Используются для гибки труб из стали, нержавеющей стали, меди, алюминия и прочих металлов.
- Модель TB3456 может работать с трубами четырех диаметров.

Данные трубогибы предназначены для наиболее распространенных диаметров труб. Они идеально подходят для гибки труб из мягких металлов – меди, стали, нержавеющей стали и алюминия. При этом трубогибы нельзя использовать при работе с очень тонкими и упрочненными материалами. Все металлические компоненты хромированы для защиты от коррозии. Эргономичные рукоятки обеспечивают сгибание под углом от 90 до 180°. Калибровочные отметки углов расположены через каждые 15° с отдельными отметками для правой (R), левой стороны (L) и нормы (O). Модель **TB3456** идеально подходит для работы с водопроводами и системами отопления, вентиляции и кондиционирования воздуха, поскольку этот инструмент может работать трубами четырех разных диаметров.

№ по каталогу	Арт.	Диаметр трубы		Радиус изгиба	Вес	
		Факт. Ду, дюймы*	мм		фунты	кг
TB04	02745	$\frac{1}{4}$	-	$\frac{9}{16}$	1.0	0.5
TB06	02746	$\frac{3}{8}$	-	$\frac{15}{16}$	2.0	0.9
TB08	02747	$\frac{1}{2}$	-	$1 \frac{1}{2}$	3.5	1.6
TB12	02749	$\frac{3}{4}$	-	3	7.0	3.2
TB3456**	02742	$\frac{1}{8}$ , $\frac{1}{4}$ , $\frac{5}{16}$ , $\frac{3}{8}$	3.2, 6.5, 7.9, 9.5	$\frac{15}{16}$	1.9	0.9

\* $\frac{1}{4}$ " =  $\frac{1}{8}$ " номинальный,  $\frac{3}{8}$ " =  $\frac{1}{4}$ " номинальный,  $\frac{1}{2}$ " =  $\frac{3}{8}$ " номинальный

\*\*для закаленных труб



TB12

TB06

TB3456

МЕТРИЧЕСКИЕ  
РАЗМЕРЫ



## ПРОБОЙНИКИ

### ПРЕИМУЩЕСТВА

- Благодаря алюминиевой головке, инструмент имеет **легкий вес**.
- Форма рукоятки обеспечивает **максимальную силу сжатия**.

Компания Reed предлагает пробойники наиболее распространенных размеров для установки металлических штифтов при выполнении сантехнических и электромонтажных работ. Быстрое пробивание отверстий для прокладки проводов и линий через металлические направляющие без предварительного сверления. Пробивает сталь толщиной до 0,9 мм. Модель **STP710** имеет две рабочих кромки. Для отверстий, выполненных пробойником STP710, и прочих отверстий диаметром 1 11/32" следует использовать пластиковые уплотняющие кольца **GR1.3** для защиты труб и проводов от повреждений острыми металлическими краями.

№ по каталогу	Арт.	Диаметр трубы		Длина		Вес	
		факт. дюймы	мм	дюймы	мм	фунты	кг
STP710	06465	1 11/32	34.1	21.0	533.4	6.6	3.0

### ПЛАСТИКОВЫЕ УПЛОТНЯЮЩИЕ КОЛЬЦА

№ по каталогу	Арт.	Диаметр трубы		Длина		Вес*	
		факт. дюймы	мм	дюймы	мм	фунты	кг
GR1.3	06475	1 11/32	34.1	1.8	44	0.9	0.4

\*100 шт.

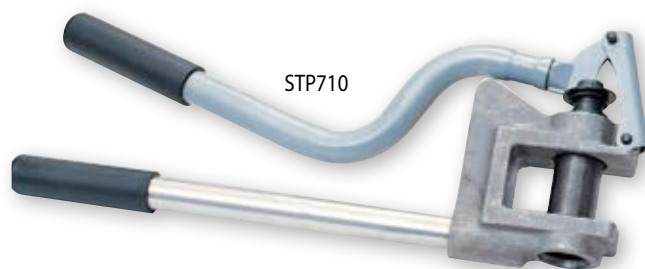

## ПОЖИЗНЕННАЯ ГАРАНТИЯ КОМПАНИИ

# REED

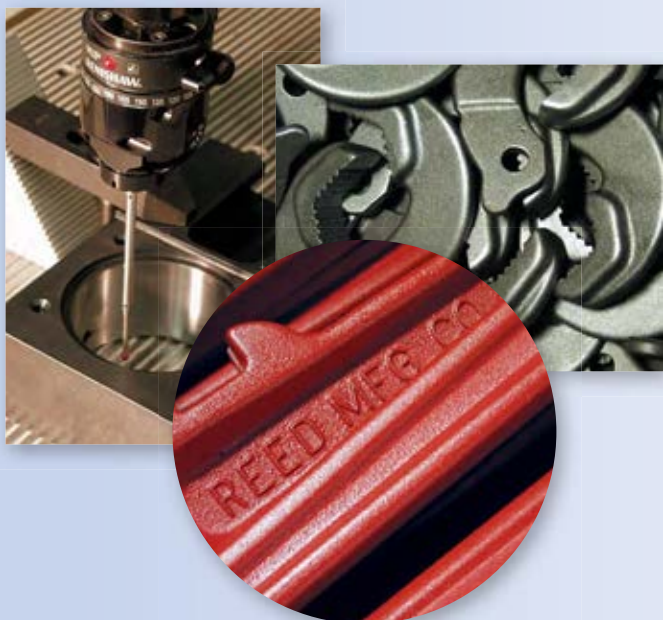
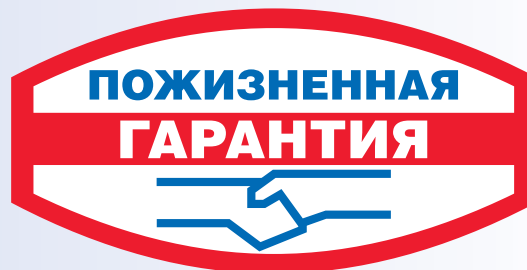

Инструменты от компании Reed предназначены для профессионалов и покрываются гарантией на случай выхода из строя из-за дефектов изготовления и материалов, в условиях правильной эксплуатации. **ДАННАЯ ГАРАНТИЯ НЕ РАСПРОСТРАНЯЕТСЯ НА ВЫХОД ИНСТРУМЕНТОВ ИЗ СТРОЯ В РЕЗУЛЬТАТЕ ИХ ИСПОЛЬЗОВАНИЯ НЕ ПО НАЗНАЧЕНИЮ, НЕПРАВИЛЬНОГО ОБРАЩЕНИЯ ИЛИ ЕСТЕСТВЕННОГО СТАРЕНИЯ ИНСТРУМЕНТОВ.**

Электроприводы для универсальных труборезов, пневматическая пила Saw It®, электрические диагностические насосы и электроприводы резьбонарезного инструмента имеют гарантию один год с момента приобретения.

**ПРОДЛЕНИЕ ГАРАНТИИ ТРЕТЬИМИ СТОРОНАМИ ЗАПРЕЩЕНО. ГАРАНТИИ, СВЯЗАННЫЕ С ТОВАРНЫМ СОСТОЯНИЕМ ИЛИ ПРИГОДНОСТЬЮ ДЛЯ КОНКРЕТНОГО ПРИМЕНЕНИЯ, НЕ ДЕЙСТВУЮТ.**

Претензии по гарантии не принимаются, если товар получен иначе, нежели по предоплате заводу компании Reed. Все претензии по гарантийному обслуживанию ограничиваются ремонтом или заменой – по выбору компании бесплатно для заказчика. **КОМПАНИЯ Reed НЕ НЕСЕТ ОТВЕТСТВЕННОСТИ ЗА ЛЮБЫЕ ПОВРЕЖДЕНИЯ, ВКЛЮЧАЯ СЛУЧАЙНЫЕ ИЛИ КОСВЕННЫЕ ПОВРЕЖДЕНИЯ.**

В некоторых странах не допускается исключение или ограничение случайных или косвенных повреждений, поэтому вышеприведенное исключение может не применяться.

Данная гарантия обеспечивает особые юридические права; заказчики могут также иметь другие юридические права, предусмотренные в их конкретной стране.



## УНИВЕРСАЛЬНЫЙ ИНСТРУМЕНТ ДЛЯ СОЕДИНЕНИЯ ФАНОВЫХ ТРУБ

### ПРЕИМУЩЕСТВА

- Для соединения фановых труб с уплотняющей прокладкой до номинального диаметра 14"

В модели **PJ414** применяется общая схема работы «рычаг-цепь» для соединения труб и фитингов с прокладками среднего и большого диаметра до 14". Этот инструмент предусмотрен для труб из ПВХ, ковкого чугуна, керамических, чугунных канализационных и цементных труб. Для тяжелых труб следует использовать два инструмента PJ414. Цепь со звеньями толщиной в четверть дюйма рассчитана на 1600 фунтов (727 кг). Модель PJ414 комплектуется двумя цепями длиной 12' (3,7 м) каждая, двумя захватными крюками и одной 2-секционной выдвижной рукояткой с макс. длиной 4 фута, что позволяет использовать данный инструмент для самых различных целей.

PJ414 в работе

№ по каталогу	Арт.	Диаметр трубы		Вес	
		факт. дюймы	факт. мм	фунты	кг
PJ414	08080	4 - 14	102 - 355	34.0	15.5

**ПРИМЕЧАНИЕ:** Инструмент не предусмотрен для соединения пластиковых труб с применением цементного раствора. При использовании на трубе ПВХ – дважды обернуть цепью для более прочного захвата.

[ИНСТРУМЕНТ ДЛЯ СОЕДИНЕНИЯ ПЛАСТИКОВЫХ ФАНОВЫХ ТРУБ НА СТР. 43](#)

## УРОВЕНЬ

### ПРЕИМУЩЕСТВА

- Уровень с линейкой на 9 дюймов.
- Магнитное основание для плотной и надежной посадки во время выравнивания.

Прочный пластиковый корпус с магнитным основанием и рабочими кромками для плотного контакта с измеряемой поверхностью. V-образная кромка обеспечивает надлежащую посадку уровня на трубе. Для более удобного считывания и создания контраста желтые трубки уровня встроены в белые рамки. Для более удобной работы имеется верхнее окошко. Трубки уровня предназначены для определения горизонтали, вертикали и угла 45°. Трубки уровня указывают шаг в 1/8", 1/4" или 3/8" на фут без регулировки.



LV9PM

№ по каталогу	Арт.	Материал	Размер в дюймах	Вес	
				фунты	кг
LV9PM	06212	Пластик	5/8 X 1 1/4 X 9	0.3	0.1

## ПРИСТАВНЫЕ КЛЕЩИ ДЛЯ ОБСЛУЖИВАНИЯ НАСОСОВ

### ПРЕИМУЩЕСТВА

- Удобны для работы одной рукой.
- Встроенный стопор позволяет предотвратить травмирование.

Литая шлицевая конструкция для работы одной рукой. Нарезанные зубцы, как у трубных ключей, традиционная носовая часть под углом 32° и оцинковка для предотвращения коррозии. Клещи имеют достаточно большой размер для работы с гайками 1 1/2". Максимальный размер захвата – 2 дюйма. Рукоятки всегда параллельны друг другу даже при полном раскрытии зажимных губок.



WPP10

№ по каталогу	Арт.	Диаметр трубы		Длина		Вес	
		дюймы, ном.	факт. мм	дюймы	мм	фунты	кг
WPP10	02650	Трубы Ду 2" накидные гайки 1 1/2"	63	10	254	0.9	0.4



## ПРИСТАВНЫЕ КЛЕЩИ ДЛЯ ТОЧНОГО ЗАХВАТА

### ПРЕИМУЩЕСТВА

- Конструкция головки, располагающейся под углом, позволяет проникать в труднодоступные места и обеспечивать большую силу воздействия.
- Верхние и нижние V-образные губки обеспечивают прочный захват деталей различной формы.
- Сверхточный захват позволяет избежать типичных проблем с затяжкой стандартных гаек и болтов.

Для этого инструмента, сочетающего в себе зажимные губки, рукоятки и язычково-желобковую конструкцию, необходимо только направленное вниз давление без сжатия. Благодаря язычково-желобковой конструкции эти клещи позволяют работать одной рукой и являются наиболее эффективными из представленных на рынке. Специальное **запатентованное** ребро защищает пальцы пользователя от защемления. Клещи – литые из высококачественной углеродистой стали и полностью закаленные, что обеспечивает продолжительный срок службы.

№ по каталогу	Арт.	Диаметр трубы		Длина		Вес	
		дюймы, ном.	факт. мм	дюймы	мм	фунты	кг
PGP10	02655	1	35	9.5	245	0.7	0.3
PGP12	02656	2	63	12	305	1.5	0.7



PGP10

PGP12

## ИНСТРУМЕНТ ДЛЯ РЕЗКИ РЕЗЬБОВЫХ ШПИЛЕК

### ПРЕИМУЩЕСТВА

- Отверстие на нижней рукоятке для надежной фиксации.
- Закаленные вставки для обеспечения **прочности**.
- Удобный захват на верхней рукоятке.

Инструмент обеспечивает быстрый, чистый рез резьбовых шпилек из мягкой стали и устраняет необходимость в шлифовке или обработке напильником. Резьбовые шпильки как правило используются на строительных площадках для фиксации различных трубных конструкций и прочих строительных элементов. Головка выполнена из штампованной легированной стали, а вставки закалены для прочности. Шероховатая окрашенная рукоятка оснащена отверстием на ее нижней части для фиксации инструмента на стенде и прочих поверхностях. Верхняя рукоятка инструмента оснащена удобным захватом. Модель **TRC2D** оснащена двумя точками реза для  $1/2''$  или  $3/8''$ , а также длинной рукояткой для увеличения рычага. Модель **TRC1S** с единым пазом для реза поставляется с вставками  $3/8''$  и может быть укомплектована дополнительными вставками для резки шпилек диаметром  $1/4''$  и  $5/16''$ .

№ по каталогу	Арт.	Описание	Вес	
			фунты	кг
TRC1S	04760	Поставляется с вставками $3/8''$	9	4.1
TRC2D	04761	Поставляется с вставками для резки резьбовых шпилек диаметром $1/2''$ и $3/8''$	16	7.3

### ВСТАВКИ ДЛЯ РЕЖУЩЕГО ИНСТРУМЕНТА РЕЗЬБОВЫХ ШПИЛЕК

№ по каталогу	Арт.	Описание	Вес	
			фунты	кг
TRCD1/4	04765	Комплект вставок $1/4''$	0.2	0.1
TRCD5/16	04766	Комплект вставок $5/16''$	0.2	0.1
TRCD3/8	04767	Комплект вставок $3/8''$	0.2	0.1
TRCD1/2*	04768	Комплект вставок $1/2''$	0.3	0.1

\*вставки  $1/2''$  подходят только к модели TRC2D

ВИДЕО КУРС



TRC2D

TRC1S

TRCD3/8

## НОЖОВКА И ПОЛОТНА

### ПРЕИМУЩЕСТВА

- Биметаллические полотна обеспечивают наилучший рез на стальных трубах.
- **Ручка для регулировки натяжения** позволяет быстро отрегулировать и заменить полотно.
- Четыре фиксированных положения полотна позволяют делать рез как под прямым углом, так и под углом 45°.
- Карман в раме для хранения запасных полотен.

Эта универсальная высококачественная ножовка и ее сменные полотна предназначены для реза различных материалов, включая стальные, медные и пластиковые трубы. Модель **HK1228** представляет из себя высокопрочную ножовку. Биметаллические полотна имеют режущую часть, изготовленную из быстрорежущей стали, которая приварена электронно-лучевой сваркой к основе из легированной стали. Полотна имеют волнообразный профиль. В сочетании с высокопрочной рамой биметаллические полотна характеризуются наилучшими эксплуатационными показателями и уровнем безопасности. Полотна и рамы взаимозаменяемы с продукцией таких производителей, как Stanley®, Lenox®, Starrett®, M.K. Morse®, Ridgid® и т. д.



### НОЖОВКА

№ по каталогу	Арт.	Описание	Полотно	Глубина захода, в дюймах	Вес	
					фунты	кг
HK1228	04489	Ножовка высокой прочности	Биметаллическое полотно	4 3/4	1.8	0.8

### БИМЕТАЛЛИЧЕСКИЕ ПОЛОТНА

№ по каталогу	Арт.	Зубцов на дюйм	Длина/ширина/толщина		Ст. упаковка	Вес	
			Дюймы-ном.	мм		фунты	кг
VN18	04491	18	12 x 1/2 x .025	300 x 13 x 0.6	10	0.5	0.2
VN24	04492	24	12 x 1/2 x .025	300 x 13 x 0.6	10	0.5	0.2
VN32	04493	32	12 x 1/2 x .025	300 x 13 x 0.6	10	0.5	0.2

**ПРИМЕЧАНИЕ:** Полотна с зубцами с крупным шагом (с меньшим количеством зубцов на дюйм) следует применять для более мягких материалов, таких как алюминий, латунь и низкоуглеродистые стали. Чем крупнее шаг между зубцами, тем меньше вероятность застревания металлических частиц. Полотна с зубцами с мелким шагом следует использовать для более жестких и более твердых материалов, например, легированных и инструментальных сталей, а также для некоторых нержавеющей сталей.







PIPE TOOLS & VISES  
SINCE 1896



# REED

## ПОВЫШЕНИЕ КВАЛИФИКАЦИИ И ОБУЧЕНИЕ

- Онлайн обучение по видео
- Выезд к заказчику для демонстрации
- Техническая поддержка по месту продажи, индивидуальный подход
- Ежедневная поддержка по телефону/e-mail от квалифицированных специалистов
- Ежегодное обучение на производстве

[www.reedmfgco.com](http://www.reedmfgco.com)

## Обучение без границ

Компания Reed Manufacturing глубоко верит в важность непрерывного обучения и повышения квалификации. Компания Reed предлагает детальное обучение на производстве как для конечных пользователей, так и для дистрибьютеров. Цель проведения живых демонстраций в том, чтобы пользователи инструментом получили уровень знаний, необходимый для уверенного и эффективного использования инструмента Reed. Демонстрации также предоставляют пользователям возможность наладить эффективный диалог с компанией Reed на предмет потребности в том или ином инструменте, а также его возможных усовершенствований.

С целью обеспечения наших клиентов наилучшим уровнем сервиса и передовыми знаниями, региональные менеджеры Reed, представители производителя, а также партнеры Reed проходят ежегодный тренинг на производстве, а также получают информационные бюллетени каждые две недели. Специалисты отдела разработок, старшие региональные менеджеры, а также руководство компании Reed ежегодно проводят практические тренинги, а также занятия по маркетингу для обеспечения команды Reed последними новостями по ходовым и новым продуктам. Вновь прибывшие региональные менеджеры проходят официальный индивидуальный внутренний тренинг в течение 4-5 недель с целью подробного изучения линейки инструмента.

Члены команды Reed очень хорошо знают свою продукцию. Они занимаются сборкой и разборкой инструмента в дополнение к практическим навыкам по работе с инструментами в цеховых и полевых условиях. Команда продаж Reed хорошо понимает сферу применения инструмента и доносит свои знания до пользователей, а также предоставляют рекомендации по наиболее эффективным способам использования инструмента Reed. Хорошо обученный персонал Reed в офисах по всему миру, а также возможность обучения на нашем веб-сайте с помощью видео и руководств по применению, выносят обучение далеко за пределы штаб-квартиры Reed в штате Пенсильвания.

Если вы хотите оставить запрос на демонстрацию инструмента или получить консультацию - свяжитесь с дистрибьютором компании REED в России - Группой компаний "ИНТРАТУЛ" по E-mail: [intratool@intratool.ru](mailto:intratool@intratool.ru) или по телефону +7 (812) 313-50-92.



# ТРАДИЦИОННЫЕ ЦЕННОСТИ И ТЕХНОЛОГИИ НА ОСТРИЕ ПРОГРЕССА

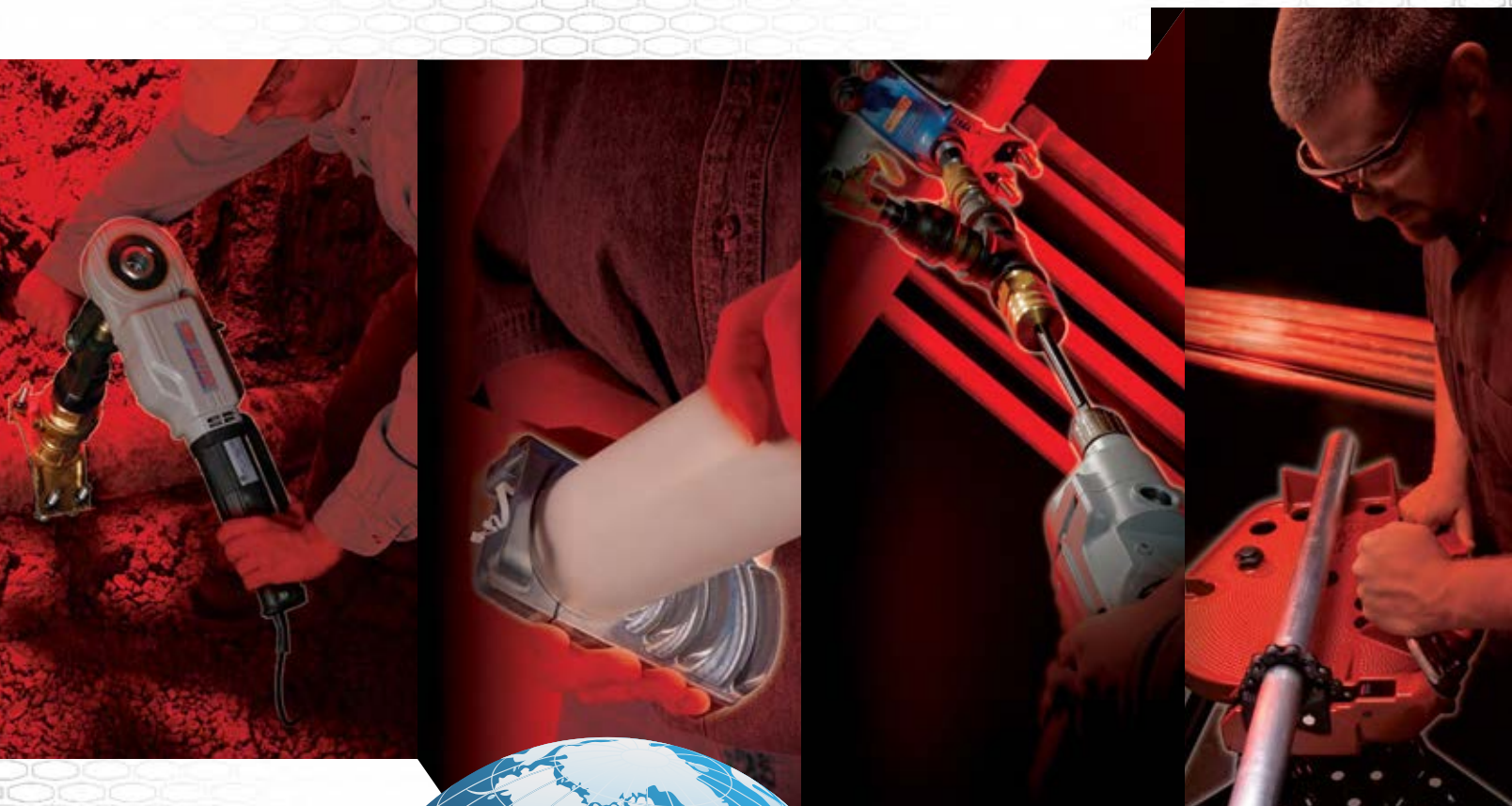

Головной офис производственной  
компании REED - г. Эри, Пенсильвания  
США.



1425 West 8th Street · Erie, Pennsylvania 16502 USA  
reedsales@reedmfgco.com · Phone: 800.666.3691 or 814.452.3691