



STROM

PFERD
Germany

EN 12 413
41 A 60 R
BF 80
80 m/s max.
12 200 RPM
US-EDP: 69953

OS
Safety code

WARNING:
Improper use may
cause property damage
or serious injuries.
Comply with:
USAC ANSI B7.1 and
OSHA regulations.
AUS: AS 1780
Use safety goggles
and machine
guards.

SG-EL
EHT 125-1,0 A 6
Stahl - Steel - Ac
INOX - Stain

Safety code
EN 12 413
27 A 46 R
BF 80
80 m/s max.
12 200 RPM
US-EDP: 61583
With hub:
US-EDP: 67589

WARNING:
Improper use may
cause property damage
or serious injuries.
Comply with:
USAC ANSI B7.1 and
OSHA regulations.
AUS: AS 1780
Use safety goggles
and machine
guards.

Шлифовальные и шлифовально-отрезные круги



Содержание

Содержание	Страница
■ Общая информация	3
■ Быстрый путь к оптимальному инструменту	4
■ Техническая информация	6

Привод	Содержание	Страница
Шлифование		
	Обдирочные шлифовальные круги ■ Универсальная линия PS-FORTE ■ Проф. линия SG-ELASTIC ■ Специальная линия SG-PLUS ■ Литейное производство – Обдирочные шлифовальные круги ■ Трубопровод – Обдирочные шлифовальные круги	7
	СС-GRIND®-Шлиф. круги ■ Профессиональная линия SG	22
	Шлифовальные чашки ■ Профессиональная линия SG-ELASTIC	27
	Шлифовальные круги ■ Профессиональная линия SG-ELASTIC	28
	Держатель инструмента	28
	POLIFAN®-Лепестковые шлифовальные круги ■ Универсальная линия PSF ■ Профессиональная линия SG ■ Специальная линия SGP	29

	Угловая шлифовальная машина
	Угловая шлифовальная машина с защитным кожухом для шлифовальных чашек
	Прямая шлифовальная машина

Шлифовальные и отрезные инструменты PFERD качества премиум. Многолетний опыт консультирования находит свое воплощение в разработке новых, инновационных продуктов.

Привод	Содержание	Страница
Резка		
	Отрезные шлифовальные круги для ручных машин ■ Универсальная линия PS-FORTE ■ Проф. линия SG-ELASTIC ■ Специальная линия SG-PLUS ■ Литейное производство – Отрезные шлифовальные круги	44
	Зажимные стержни	48
	Малые шл.-отрезные круги ø 30–76 мм ■ Профессиональная линия SG-ELASTIC	56
	Зажимные стержни	57
	Ручные шл. машины с бензиновым или электрическим двигателем для шлифовально-отрезных кругов ø 300–400 мм ■ Профессиональная линия SG-ELASTIC	58
	Алмазные шлифовально-отрезные круги ■ Универсальная линия PSF ■ Профессиональная линия SG	64
	Подробную информацию и сроки заказа стационарных шлифовально-отрезных кругов вы найдете в Каталоге 207.	

	Ручные шлифовальные машины с бензиновым двигателем для шлифовально-отрезных кругов-ø 300–400 мм
	Ручные шлифовальные машины с электрическим двигателем для шлифовально-отрезных кругов-ø 300–400 мм



Обдирочные шлифовальные круги



POLIFAN®-лепестковые шлифовальные круги



Шлифовально-отрезные круги

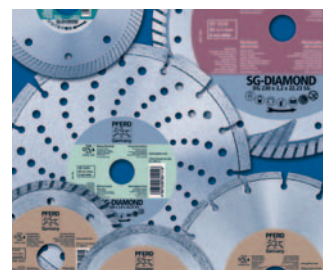

Алмазные шл.-отрезные круги



Качество PFERD

Шлифовальные и отрезные круги компании PFERD разрабатываются, изготавливаются и проверяются согласно самым высоким требованиям качества. Точность размеров соответствует нормам и характеризует качество PFERD.

Наряду с высокими требованиями к качеству значительную роль играет охрана труда и здоровья, а также эргономика.

Менеджмент качества компании PFERD сертифицирован международным стандартом качества ISO 9001.



Консультации и обучающие семинары компании PFERD

Компания PFERD для решения возникших проблем проводит целенаправленные и индивидуальные консультации. Квалифицированные консультанты и технические специалисты компании PFERD охотно вам помогут. Обращайтесь к нам.

В PFERDAKADEMIE располагают профессиональными и практическими знаниями со всего мира в сфере шлифования и резания. На совместных семинарах вы станете специалистами по продукции компании PFERD.



Изготовление по специальному заказу

Если для решения ваших задач по обработке вы не найдете среди представленного в каталоге ассортимента подходящего инструмента, компания PFERD изготовит шлифовальные и отрезные круги согласно вашим требованиям с соответствующим качеством компании PFERD.

Принимая во внимание обрабатываемый материал и определенную сферу применения мы предлагаем индивидуальную и эффективную консультацию, целью которой является найти оптимальное и экономическое решение для вас.



PFERD-Упаковка

Компания PFERD поставляет шлифовальные и отрезные круги в прочной заводской упаковке, которая защищает инструменты от повреждений. Изучите в таблице товаров и упаковочные единицы. Важную информацию, такую как артикул, маркировка, EAN-код и технические характеристики, вы найдете на упаковочной этикетке.



PFERD-TOOL-CENTER

Также в PFERD-TOOL-CENTER ваших дилеров вы найдете всю важную информацию, которая поможет вам выбрать оптимально подходящий инструмент. Информационные карточки компании PFERD дадут вам важные советы по применению инструмента.

На возникающие вопросы вам ответит ваш дилер или и консультанты компании PFERD.



PFERD-PRAXEN

PFERD-PRAXEN содержит многочисленные ценные рекомендации по свойствам обработанных материалов, а также советы и приемы использования инструментов компании PFERD.



PFERDVIDEO

Подробную информацию вы найдете здесь или на сайте www.pferd.com.

PFERDERGONOMICS®

Программа PFERDERGONOMICS® целенаправлена на то, чтобы снизить вибрацию, шум и пылеобразование при работе с инструментом и улучшить ощущение инструмента на ощупь. Человек в центре внимания.

Узнайте, в каких сферах наши инструменты соответствуют вашим требованиям. Инструменты с PFERDERGONOMICS®-свойствами отмечены соответствующими пиктограммами.

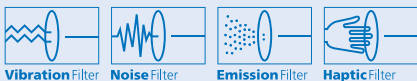

Подробную информацию и соответствующие инструменты компании PFERD вы найдете в рекламном проспекте „PFERDERGONOMICS® – Человек в центре внимания“.

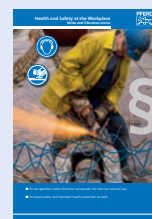

К тому же шлифовальные и отрезные круги компании PFERD способствуют тому, чтобы уменьшить вибрацию и шум во время рабочего процесса, которые могут нанести вред здоровью. Соблюдены все требования международных стандартов качества ISO 6103. Подробную информацию вы найдете в рекламном проспекте „Здоровье и безопасность на рабочем месте – предельные параметры шума и вибрации“.

Шлифовальные и шлифовально-отрезные круги

Быстрый путь выбора оптимального инструмента

1 Вид обработки + 2 Материал + 3 Приводная машина ⇒ Оптимальный инструмент

Как найти оптимальный инструмент?

Выбор оптимального инструмента является требованием для высокой экономичности и лучших результатов.

Чтобы облегчить вам выбор подходящего инструмента, мы поможем вам сориентироваться в задачах обработки 1, обрабатываемом материале 2 и приводных машинах 3.

Следующие пояснения помогут вам в выборе оптимального инструмента.

1 Вид обработки

Инструменты	Обдирочные шлифовальные круги	Литейное производство – Обдирочные шлифовальные круги	Трубопровод – Обдирочные шлифовальные круги	CC-GRIM
1 Вид обработки				
Шлифование				
Плоское шлифование	Стр. 8	Стр. 16	–	Стр. 2
Обработка сварных швов	Стр. 8	–		Стр.

Исходя из вида обработки вы можете выбрать из широкого ассортимента компании PFERD оптимально подходящий инструмент. Воспользуйтесь списком на оборотной странице.

Подробную информацию вы найдете на соответствующих страницах каталога.

Выбор: Плоское шлифование, обдирочные шлифовальные круги – Стр. 8

2 Материал

1 Вид обработки	2 Материал		Высококачественная сталь (INOX)		Алюминий/цветные металлы	
	Сталь	Стр.	Исполнение	Стр.	Исполнение	Стр.
Плоское шлифование	PS-FORTE		PS-FORTE		SG-ELASTIC	
	Твердость К	10	Твердость М	11	Твердость N (ALU)	14
	Твердость Р	10, 12	Твердость L	11	Твердость Н	21
	Твердость L	11	Твердость Р	12		
	SG-ELASTIC		SG-ELASTIC			
	Твердость R	13, 18	Твердость N (INOX)	14		
	Твердость Н	20	Твердость Н	20		

После определения вида обработки вы можете выбрать из списка материалов ваш обрабатываемый материал. Затем из предложенных исполнений выберите оптимально подходящий вашим требованиям инструмент.

Для лучшей узнаваемости различные материалы отмечены разным цветом и соответствующий цвет вы найдете на этикетке инструмента.

Выбор: Высококачественная сталь (INOX), SG-ELASTIC, Твердость N (INOX) – Стр. 14

Список различных групп материалов вы найдете на следующей странице.

3 Приводные машины



Высококачественная сталь (INOX)

Рабочий ход:

Плоское шлифование, обработка сварных швов, снятие фаски, устранение заусенцев, шлифование угловых швов, разделка швов

Рекомендации по применению:

■ Лучший результат шлифования на мощной угловой шлифовальной машине

После того как вы выбрали инструмент, на соответствующих страницах каталога вы найдете рекомендации по выбору подходящей приводной машины.

При этом мы учитываем мощность привода (Ватт), имеющихся в продаже инструментов.

Обратите внимание на список на оборотной странице.

Выбор: Мощные угловые шлифовальные машины

Вид обработки \ Инструмент	Обдирочные шлифовальные круги	Литейное производство – Обдирочные шлифовальные круги	Трубопровод – Обдирочные шлифовальные круги	СС-GRIND®-Шлифовальные круги	Шлифовальные чашки	Шлифовальные круги	POLIFAN®-Лепестковые шлифовальные круги
Шлифование							
Плоское шлифование	Стр. 8	Стр. 16	–	Стр. 22	–	–	Стр. 30
Обработка сварных швов	Стр. 8	–	–	Стр. 22	–	–	Стр. 30
Снятие фаски	Стр. 8	–	–	Стр. 22	Стр. 27	–	Стр. 30
Устранение заусенцев	Стр. 8	Стр. 16	–	Стр. 22	Стр. 27	–	Стр. 30
Разделка швов	–	–	Стр. 18	–	–	Стр. 28	–
Шлифовка угловых швов	Стр. 8	–	–	–	–	–	Стр. 30

Шлифовально-отрезные круги \ Инструмент	Шлифовально-отрезные круги	Литейное производство-Шлифовально-отрезные круги	Алмазные шлифовально-отрезные круги
---	----------------------------	--	-------------------------------------

Отрезка

Резка жести и тонкостенного профиля < 3 мм	Стр. 46	–	–
Резка цельного материала и металлического профиля	Стр. 46	Стр. 62	Стр. 65

Материал/ группы

Сталь, стальное литье	Обычные сорта стали до 1.200 N/мм ² (< 38 HRC)	Конструкционная, углеродистая, инструментальная сталь, нелегированные сорта стали, цементируемая сталь, стальное литье
	Закаленные, улучшенные сорта стали выше 1.200 N/мм ² (> 38 HRC)	Инструментальная сталь, улучшенные сорта стали, легированные сорта стали, стальное литье
Высококачественная сталь (INOX)	Коррозионно- и кислотостойкая сталь	Аустенитовая и ферритовая высококачественная сталь
Алюминий	Алюминиевый сплав, мягкий	Не отвердевший и отвердевший ковкий сплав, мягкое состояние
	Алюминиевый сплав, вязкий	Сплав алюминиевого литья с небольшим добавлением кремния
	Алюминиевый сплав, твердый	Сплав алюминиевого литья без кремния
Цветные металлы	Цветные металлы, мягкие	Латунь, медь, цинк
	Цветные металлы, твердые	Бронза
Чугун	Серый чугун	Чугун с пластинчатым графитом EN-GJL (GG), с шаровидным графитом/высокопрочный чугун EN-GJS (GGG)
	Белый чугун	Белый ковкий чугун EN-GJMW (GTW), черный ковкий чугун EN-GJMB (GTS)
Камень	Мягкий, абразивный	Кирпич, пемзовый камень, легкий бетон, песчаник
	Средняя твердость	Бетон, бетонные блоки, кровельная черепица
	Твердый	Железобетон, гранит, клинкерный кирпич, бетон с обнаженным заполнителем, кафель, керамическая плитка, шифер
Пластмассы, другие материалы	–	Армированные волокном пластмассы (FVK), термопласты

Список приводных машин

Классы мощности	Тип машины	Диаметр круга [мм]		100/105	115	125	150	178/180	230
		Мощность		Ватт	Ватт	Ватт	Ватт	Ватт	Ватт
Постоянное число оборотов (пневматическая/турбинная высокочастотная)	Пневматическая, регулируемая	–	< 1.000	< 2.300	< 2.300	< 4.500	< 4.500		
	Высокочастотная (300 Гц)	–	–	< 1.700	–	< 3.700	< 3.700		
Сильная	Пневматическая	< 800	< 900	< 1.100	–	< 1.900	< 2.200		
	Электрическая, регулируемая	–	< 1.750	< 1.750	–	< 2.500	< 2.800		
	Электрическая	< 700	< 1.000	< 1.200	< 1.750	< 2.200	< 2.500		
	Электрическая, аккумуляторная	≥ 500	≥ 500	≥ 500	–	–	–		
Слабая	Пневматическая	< 400	< 600	< 800	–	< 1.500	< 1.800		
	Электрическая, сетевая подача питания	< 500	< 700	< 900	< 1.750	< 1.800	< 2.000		
	Электрическая, подача питания с помощью аккумулятора	≥ 300	≥ 300	≥ 300	–	–	–		

При отсутствии данных о мощности приводной машины мы рекомендуем ориентироваться на класс мощности „слабая“.

Максимальная рабочая скорость

Максимальная скорость привода [м/с] обозначается на этикетке и упаковке продукта цветными полосками согласно стандарту EN 12413, EN 13743 и EN 13236. Значение максимально допустимого числа оборотов касается номинального диаметра нового круга.

Максимальная рабочая скорость	Цвет полосы
50 м/с	синий
63 м/с	желтый
80 м/с	красный
100 м/с	зеленый

Стандарты безопасности

Шлифовальные, шлифовально-отрезные круги фирмы PFERD соответствуют строжайшим требованиям к качеству и безопасности и следующим европейским и международным стандартам безопасности:

- EN 12413 для шлифовальных инструментов из абразивных материалов
- EN 13236 для шлифовальных инструментов с содержанием алмаза и кубического нитрида бора
- EN 13743 для абразивных материалов на несущей основе
- ANSI B7.1 / OSHA стандарты
- AS 1788.2

Безопасность при шлифовании

Производители абразивных материалов, приводных машин и потребители несут одинаковую ответственность за безопасность во время шлифования.

Фирма PFERD производит все инструменты в соответствии с предписанными правилами техники безопасности. Потребитель несет ответственность за надлежащее применение приводных машин и правильное обращение и применение шлифовального инструмента.

У вас есть вопросы по обеспечению безопасности в процессе шлифования? Специалисты фирмы PFERDAKADÉMIE помогут вам, будь то на семинарах наших центров повышения квалификации или в филиалах на местах.

Фирма PFERD – основатель организации oSa

Фирма PFERD вместе с другими известными производителями добровольно обязалась производить высококачественную продукцию в соответствии с высочайшими стандартами безопасности.

Фирмы входящие в состав Организации по обеспечению безопасности шлифовального инструмента (oSa) гарантируют постоянный контроль безопасности и качества своей продукции.

Инструменты фирмы PFERD отмечены фирменным знаком oSa.



Указание размера

На чертежах и в таблицах используются следующие обозначения:

D (= наружный- \varnothing), T или U (= ширина), H (= отверстие), W (= толщина стенки) и J (= самый маленький \varnothing).

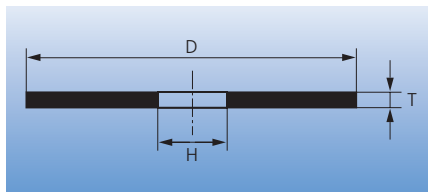

Прямое исполнение

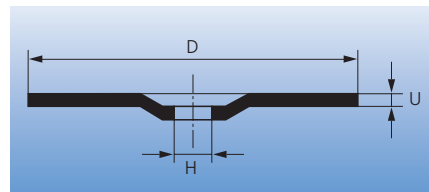

Исполнение с поднутрением

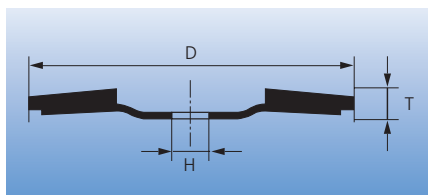

Конусное исполнение

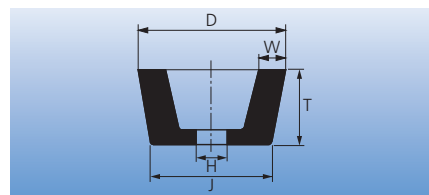

Шлифовальные чашки

Рекомендации по технике безопасности при применении



= Надеть защитные очки!



= Надеть защитные перчатки!



= Надеть наушники!



= Соблюдать правила техники безопасности!



= Надеть респиратор!



Соблюдать минимальный угол установки для зачистного шлифовального круга!



= Не предназначено для шлифования торцом!



= Не использовать поврежденные круги!

Система крепления

Безопасность использования инструментов PFERD в значительной степени зависит от безупречности систем крепления.

Оба фланца, между которыми устанавливается шлифовальный инструмент, должны иметь одинаковый наружный диаметр и площадь прилегания (согласно стандартам EN 60745-2-3, EN 60745-2-22, ISO 11148-7, ANSI B7.1, AS 1788.1).

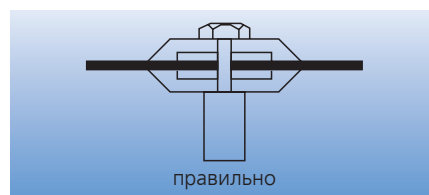

Адаптер для зачистных шлифовальных кругов

При использовании зачистных шлифовальных кругов с диаметром \varnothing 178 и 230 мм в некоторых странах действуют особые предписания в отношении специальных фланцев или адаптерных систем:

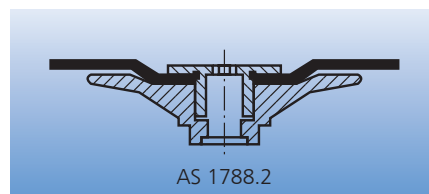



Обдирочные, шлифовальные круги

Быстрый путь выбора оптимального инструмента

Обдирочные шлифовальные круги компании PFERD соответствуют всем современным требованиям высокой производительности резки, комфортного применения и высокой экономичности инструмента.

PFERDERGONOMICS® рекомендует использовать обдирочные шлифовальные круги WHISPER, а также шлифовальные круги CC-GRIND® и CC-GRIND®-SOLID как инновационные разработки инструментов.

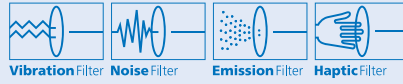

Линии продукции

Фирма PFERD предлагает три линии зачистных шлифовальных кругов для решения разнообразных задач в промышленном и ремесленном производствах.

Универсальная линия PS-FORTE (PSF)



Универсальное применение в промышленном и ремесленном производстве.

Профессиональная линия SG-ELASTIC (SG)



Широчайший ассортимент инструментов для профессионального применения в промышленном и ремесленном производстве.

Специальная линия SG-PLUS (SGP)



Для решения специальных задач в промышленном производстве.

Быстрый путь к оптимальному инструменту

В зависимости от вида обработки ❶ и материала ❷ данная обзорная таблица предлагает различные исполнения инструментов из программы фирмы PFERD, помогая вам подобрать оптимальный инструмент. Рекомендации по приводу инструмента вы найдете на соответствующей странице каталога.

❶ Вид обработки	❷ Материал		Высококачественная сталь (INOX)		Алюминий/цветные металлы		Литейная корка/чугун		Чугун/камень		
	Исполнение	Стр.	Исполнение	Стр.	Исполнение	Стр.	Исполнение	Стр.	Исполнение	Стр.	
Плоское шлифование	PS-FORTE		PS-FORTE		SG-ELASTIC Твердость N (ALU) 14 SG-PLUS Твердость H 21	SG-ELASTIC Твердость S (AC-ЛИТЬЕ) 16 Твердость S (ZA-ЛИТЬЕ) 17 SG-PLUS Твердость T 17	SG-ELASTIC Твердость Q 16	Твердость K	10	Твердость M	11
	Твердость P	10, 12	Твердость L	11							
	Твердость L	11	Твердость P	12							
	SG-ELASTIC		SG-ELASTIC					Твердость N (INOX) 14			
	Твердость R	13, 18	Твердость N (INOX)	14							
SG-PLUS		SG-PLUS		Твердость H	20						
	Твердость H	20	Твердость H	20							
	CC-GRIND®	22	CC-GRIND®	22							
	CC-GRIND®-SOLID	24	CC-GRIND®-SOLID	24							
Обработка сварных швов	PS-FORTE		PS-FORTE		SG-ELASTIC Твердость N (ALU) 14 SG-PLUS Твердость H 21	SG-ELASTIC Твердость S (AC-ЛИТЬЕ) 16 Твердость S (ZA-ЛИТЬЕ) 17	-	Твердость K	10	Твердость M	11
	Твердость P	10	Твердость L	11							
	Твердость L	11	Твердость P	12							
	SG-ELASTIC		SG-ELASTIC					Твердость N (INOX) 14			
	Твердость R	13, 18	Твердость N (INOX)	14							
SG-PLUS		SG-PLUS		Твердость H	20						
	Твердость H	20	Твердость H	20							
	CC-GRIND®	22	CC-GRIND®	22							
	CC-GRIND®-SOLID	24	CC-GRIND®-SOLID	24							
Снятие фаски	PS-FORTE		PS-FORTE		-	SG-ELASTIC Твердость S (AC-ЛИТЬЕ) 16 Твердость S (ZA-ЛИТЬЕ) 17 SG-PLUS Твердость T 17	SG-ELASTIC Твердость Q 16	Твердость P	10	Твердость M	11
	Твердость L	11	Твердость L	11							
	SG-ELASTIC		SG-ELASTIC					Твердость N (INOX) 14			
	Твердость R	13, 18	Твердость N (INOX)	14							
	SG-PLUS		SG-PLUS					Твердость H	20		
	Твердость R	15	Твердость H	20							
	CC-GRIND®	22	CC-GRIND®	22							
	CC-GRIND®-SOLID	24	CC-GRIND®-SOLID	24							
Устранение заусенцев	PS-FORTE		PS-FORTE		-	SG-ELASTIC Твердость S (AC-ЛИТЬЕ) 16 Твердость S (ZA-ЛИТЬЕ) 17 SG-PLUS Твердость T 17	SG-ELASTIC Твердость Q 16	Твердость P	10, 12	Твердость M	11
	SG-ELASTIC		SG-ELASTIC					Твердость P	12		
	Твердость R	13	Твердость N (INOX) 14								
	SG-PLUS		SG-PLUS					Твердость H	20		
	Твердость R	15	Твердость H	20							
	CC-GRIND®	22	CC-GRIND®	22							
	CC-GRIND®-SOLID	24	CC-GRIND®-SOLID	24							
Шлифовка угловых швов	PS-FORTE		PS-FORTE		SG-ELASTIC Твердость N (ALU) 14 SG-PLUS Твердость H 21	-	-	Твердость K	10	Твердость M	11
	Твердость P	10, 12	Твердость L	11							
	Твердость L	11	Твердость P	12							
	SG-ELASTIC		SG-ELASTIC					Твердость N (INOX) 14			
	Твердость R	13	Твердость N (INOX)	14							
SG-PLUS		SG-PLUS		Твердость H	20						
	Твердость H	20	Твердость H	20							
Разделка швов (трубопровод)	SG-ELASTIC		PS-FORTE		-	-	-	Твердость R	18	Твердость M	18
	Твердость S (ZA)	19	SG-ELASTIC					Твердость N (INOX) 19			

PFERD-обозначения для заказа
 E 178-7 A 30 N SG-INOX/22,23
 1 2 3 4 5 6 7 8 9

- 1 **Обозначение и форма инструмента**
 E = Зачистной шлифовальный диск
- ER = Шлифовальный диск
- 50 ETT = Шлифовальная чашка (50 м/с)
- CC-GRIND® = Инновационный шлифовальный круг
- 2 **Наружный диаметр**
 Наружный-Ø D в [мм]
- 3 **Ширина диска** Ширина T или U в [мм]
- 4 **Абразивный материал**
 A = Корунд
 AC = Корунд/карбид кремния
 C = Карбид кремния
 CO = Керамическое зерно
 ZA = Циркониевый корунд/корунд
- 5 **Размер зерна** согласно ISO 8486
- 6 **Степень твердости (Характ. диска)**

тврд.	Характеристика диска	Группы материалов
Универсальная линия PS-FORTE (PSF)		
K	очень мягкий	Сталь
L	мягкий	Сталь/INOX
M	мягкий	INOX
P	средн. тврд.	Сталь/чугун
Профессиональная линия SG-ELASTIC (SG)		
M	мягкий	Сталь/INOX
N	мягкий	INOX/Алюминий
Q	средн. тврд.	Камень/чугун
R	твердый	Сталь
S	твердый	Литейная корка/чугун
Специальная линия SG-PLUS (SGP)		
H	очень мягкий	Сталь/INOX
R	твердый	Сталь
T	очень твердый	Литейная корка/чугун

- 7 **Линия продукции PFERD**
 Универсальная линия PS-FORTE (PSF)
 Профессиональная линия SG-ELASTIC (SG)
 Специальная линия SG-PLUS (SGP)
- 8 **Группы материалов**
 Смотрите также пункт 6
- 9 **Диаметр отверстия**
 Ø H в [мм]

Обозначения согласно стандарта EN 12413
 27 A 30 N BF 80
 1 2 3 4 5 6

- 1 **Обозначение и форма инструмента**
 1 = прямой шлифовальный круг
 6 = цилиндрическая шлифовальная чашка
 11 = коническая шлифовальная чашка
 27 = шлифовальный диск с поднутрением
- 2 **Абразивный материал**
 A = Корунд
 AC = Корунд/карбид кремния
 C = Карбид кремния
 CO = Керамическое зерно
 ZA = Циркониевый корунд/корунд
- 3 **Размер зерна** согласно ISO 8486
- 4 **Степень твердости (Характеристика диска)**
 Классификация степени твердости осуществляется буквами в алфавитном порядке от очень мягкой до очень твердой по возрастающей (от A до Z).
- 5 **Связка**
 BF = Синтетическая, связка усиленная волокном
 B = Синтетическая и другие органические дуропластовые связки
- 6 **Максимальная рабочая скорость** в [м/с]



Цветовая символика трех линий продукции



Цветовая символика для обозначения обрабатываемых материалов

Универсальная линия PS-FORTE (PSF)			Профессиональная линия SG-ELASTIC (SG)			Специальная линия SG-PLUS (SGP)		
Материал = Цвет	Стр.		Материал = Цвет	Стр.		Материал = Цвет	Стр.	
	Сталь/чугун = черный	10 12		Сталь = черный	13 18 25 27		Сталь = черный	15
	Сталь/INOX = черный/синий	11 12		INOX = синий	14 19 25		Сталь/INOX = черный/синий	20
	INOX = синий	11 12 18		Цветные металлы/алюминий = серебряный	14		Цветные металлы/алюминий = серебряный	21
				Литейная корка/чугун/алюминий = серебряный/красный	16		Чугун = красный	17
				Сталь/чугун = черный/красный	17 19			
				Камень/чугун = зеленый/красный	16 27			

Обдирочные, шлифовальные круги

Универсальная линия PS-FORTE



Универсальный инструмент твердости К с высокой степенью шлифования и хорошей стойкостью.

Абразивный материал: корунд А

Обрабатываемые материалы:

Сталь

Вид обработки:

Плоское шлифование, обработка сварных швов, шлифовка угловых швов

Рекомендации по применению:

- Подходит для угловых шлифмашин всех классов мощности.
- Высокая абразивность при самом минимальном прижимном усилии.



Обозначение	EAN 4007220	Обозначение EN	Д x У x Н [мм (дюйм)]	Макс. доп. чис. об. [мин ⁻¹]	
E 178-7 A 30 K PSF/22,23	477724	27 A 30 K BF 80	178 x 7,2 x 22,23 (7/8)	8.600	10



Универсальный инструмент твердости Р с высокой степенью шлифования и хорошей стойкостью.

Абразивный материал: корунд А

Обрабатываемые материалы:

Сталь, чугун

Вид обработки:

Плоское шлифование, обработка сварных швов, снятие фаски, устранение заусенцев, шлифовка угловых швов

Рекомендации по применению:

- Подходит для угловых шлифмашин всех классов мощности.
- Высокая абразивность при самом минимальном прижимном усилии.



Обозначение	EAN 4007220	Обозначение EN	Д x У x Н [мм (дюйм)]	Макс. доп. чис. об. [мин ⁻¹]	
E 100-6 A 30 P PSF/16,0	653944	27 A 30 P BF 80	100 x 6,3 x 16,0 (5/8)	15.300	10
E 115-7 A 30 P PSF/22,23	470510	27 A 30 P BF 80	115 x 7,2 x 22,23 (7/8)	13.300	10
E 125-7 A 30 P PSF/22,23	471142	27 A 30 P BF 80	125 x 7,2 x 22,23 (7/8)	12.200	10
E 150-7 A 30 P PSF/22,23	952726	27 A 30 P BF 80	150 x 7,2 x 22,23 (7/8)	10.200	10
E 178-7 A 30 P PSF/22,23	470527	27 A 30 P BF 80	178 x 7,2 x 22,23 (7/8)	8.600	10
E 178-8 A 30 P PSF/22,23	470534	27 A 30 P BF 80	178 x 8,3 x 22,23 (7/8)	8.600	10
E 230-7 A 30 P PSF/22,23	470541	27 A 30 P BF 80	230 x 7,2 x 22,23 (7/8)	6.600	10
E 230-8 A 30 P PSF/22,23	470558	27 A 30 P BF 80	230 x 8,3 x 22,23 (7/8)	6.600	10



Универсальный инструмент твердости М с высокой степенью шлифования и хорошей стойкостью.

Абразивный материал: корунд А

Из состава связки исключены железо-, серо- и хлорсодержащие вещества.

Обрабатываемые материалы:

Нерж. сталь (INOX)

Вид обработки:

Плоское шлифование, обработка сварных швов, снятие фаски, устранение заусенцев, шлифовка угловых швов

Рекомендации по применению:

- Для угловых шлифмашин всех классов мощности.
- Высокая абразивность при самом минимальном прижимном усилии.



Обозначение	EAN 4007220	Обозначение EN	Д x У x Н [мм (дюйм)]	Макс. доп. чис. об. [мин ⁻¹]	
E 100-6 A 30 M PSF-INOX/16,0	471128	27 A 30 M BF 80	100 x 6,3 x 16,0 (5/8)	15.300	10
E 115-7 A 30 M PSF-INOX/22,23	470565	27 A 30 M BF 80	115 x 7,2 x 22,23 (7/8)	13.300	10
E 125-7 A 30 M PSF-INOX/22,23	471159	27 A 30 M BF 80	125 x 7,2 x 22,23 (7/8)	12.200	10
E 150-7 A 30 M PSF-INOX/22,23	471166	27 A 30 M BF 80	150 x 7,2 x 22,23 (7/8)	10.200	10
E 178-7 A 30 M PSF-INOX/22,23	470572	27 A 30 M BF 80	178 x 7,2 x 22,23 (7/8)	8.600	10
E 178-8 A 30 M PSF-INOX/22,23	470589	27 A 30 M BF 80	178 x 8,3 x 22,23 (7/8)	8.600	10
E 230-7 A 30 M PSF-INOX/22,23	470596	27 A 30 M BF 80	230 x 7,2 x 22,23 (7/8)	6.600	10
E 230-8 A 30 M PSF-INOX/22,23	470602	27 A 30 M BF 80	230 x 8,3 x 22,23 (7/8)	6.600	10

Универсальный инструмент твердости L с высокой степенью шлифования и хорошей стойкостью

Универсальный инструмент как для обычной, так и для нержавеющей стали (INOX) - позволяет сэкономить место на складе.

Абразивный материал: корунд А

Из состава связки исключены железо-, серо- и хлорсодержащие вещества.

Обрабатываемые материалы:

Сталь, нержавеющая сталь (INOX)

Вид обработки:

Плоское шлифование, обработка сварных швов, снятие фаски, шлифовка угловых швов

Рекомендации по применению:

- Подходит для угловых шлифмашин всех классов мощности.
- Высокая абразивность при самом минимальном прижимном усилии.



Обозначение	EAN 4007220	Обозначение EN	Д x У x Н [мм (дюйм)]	Макс. доп. чис. об. [мин ⁻¹]	
E 100-6 A 24 L PSF/16,0	643273	27 A 24 L BF 80	100 x 6,3 x 16,0 (5/8)	15.300	10
E 115-7 A 24 L PSF/22,23	640852	27 A 24 L BF 80	115 x 7,2 x 22,23 (7/8)	13.300	10
E 125-7 A 24 L PSF/22,23	640883	27 A 24 L BF 80	125 x 7,2 x 22,23 (7/8)	12.200	10
E 150-7 A 24 L PSF/22,23	641002	27 A 24 L BF 80	150 x 7,2 x 22,23 (7/8)	10.200	10
E 178-7 A 24 L PSF/22,23	640999	27 A 24 L BF 80	178 x 7,2 x 22,23 (7/8)	8.600	10
E 230-7 A 24 L PSF/22,23	640951	27 A 24 L BF 80	230 x 7,2 x 22,23 (7/8)	6.600	10

Обдирочные, шлифовальные круги

Универсальная линия PS-FORTE



DUODISC®

Универсальные шлифовальные круги DUODISC® для резки и устранения мелких заусенцев Инструмент средней твердости P.

Преимущества:

- Высочайший стандарт качества и безопасности благодаря прочному и устойчивому исполнению круга.
- Сокращение трудозатрат за счет экономии времени переоснащения (более редкая замена кругов)
- Высокая производительность за счет использования агрессивного абразивного материала и высококачественной связки.
- Соответствует стандартам EN 12413



Абразивный материал: корунд А

Обрабатываемые материалы:

Сталь

Вид обработки:

Резка, удаление небольших заусенцев, небольшое шлифование поверхности, шлифование, разделка швов, удаление сварных точек

Рекомендации по применению:

- Ширина диска 1,9 мм для быстрой резки и удаления заусенцев.
- Ширина диска 3,5/2,8 мм для черновой обработки и максимальной стойкости.
- Рекомендуется для угловых шлифмашин всех классов мощности.

Обозначение	EAN 4007220	Обозначение EN	Д x У x Н [мм (дюйм)]	Макс. доп. чис. об. [мин ⁻¹]	
E 115-1,9 A 46 P PSF-DUO/22,23	952771	27 A 46 P BF 80	115 x 1,9 x 22,23 (7/8)	13.300	10
E 115-2,8 A 46 P PSF-DUO/22,23	952788	27 A 46 P BF 80	115 x 2,8 x 22,23 (7/8)	13.300	10
E 125-1,9 A 46 P PSF-DUO/22,23	952795	27 A 46 P BF 80	125 x 1,9 x 22,23 (7/8)	12.200	10
E 125-2,8 A 46 P PSF-DUO/22,23	952801	27 A 46 P BF 80	125 x 2,8 x 22,23 (7/8)	12.200	10
E 150-3,5 A 46 P PSF-DUO/22,23	952818	27 A 46 P BF 80	150 x 3,5 x 22,23 (7/8)	10.200	10

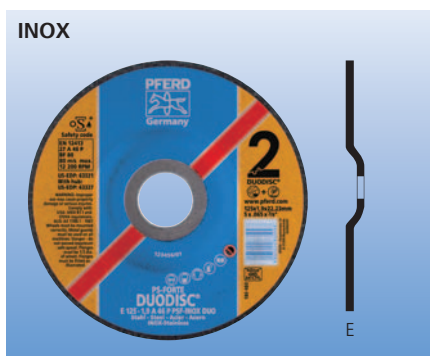

Абразивный материал: корунд А

Из состава связки исключены железо-, серо- и хлорсодержащие вещества.

Обрабатываемые материалы:

Нерж. сталь (INOX)

Вид обработки:

Резка, удаление небольших заусенцев, небольшое шлифование поверхности, шлифование, разделка швов, заделка швов, удаление сварных точек

Рекомендации по применению:

- Ширина диска 1,9 мм для быстрой резки и удаления заусенцев.
- Ширина диска 3,5/2,8 мм для черновой обработки и максимальной стойкости.
- Рекомендуется для угловых шлифмашин всех классов мощности.

Обозначение	EAN 4007220	Обозначение EN	Д x У x Н [мм (дюйм)]	Макс. доп. чис. об. [мин ⁻¹]	
E 100-1,9 A 46 P PSF-INOX-DUO/16,0	845578	27 A 46 P BF 80	100 x 1,9 x 16,0 (5/8)	15.300	10
E 100-2,8 A 46 P PSF-INOX-DUO/16,0	952733	27 A 46 P BF 80	100 x 2,8 x 16,0 (5/8)	15.300	10
E 115-1,9 A 46 P PSF-INOX-DUO/22,23	835081	27 A 46 P BF 80	115 x 1,9 x 22,23 (7/8)	13.300	10
E 115-2,8 A 46 P PSF-INOX-DUO/22,23	754498	27 A 46 P BF 80	115 x 2,8 x 22,23 (7/8)	13.300	10
E 125-1,9 A 46 P PSF-INOX-DUO/22,23	835098	27 A 46 P BF 80	125 x 1,9 x 22,23 (7/8)	12.200	10
E 125-2,8 A 46 P PSF-INOX-DUO/22,23	754504	27 A 46 P BF 80	125 x 2,8 x 22,23 (7/8)	12.200	10
E 150-3,5 A 46 P PSF-INOX-DUO/22,23	952740	27 A 46 P BF 80	150 x 3,5 x 22,23 (7/8)	10.200	10
E 178-3,5 A 24 P PSF-INOX-DUO/22,23	952764	27 A 24 P BF 80	178 x 3,5 x 22,23 (7/8)	8.600	10



Профессиональный инструмент твердости R с высокой степенью шлифования и очень хорошей стойкостью. Для применения в условиях повышенных нагрузок.

Абразивный материал: корунд А

Обрабатываемые материалы:

Сталь

E 70-6 A 24 R SG/10,0

E 76-6 A 24 R SG/10,0

подходят и для высококач. стали (INOX).

Вид обработки:

Плоское шлифование, обработка сварных швов, снятие фаски, устранение заусенцев, шлифовка угловых швов

Рекомендации по применению:

- Наивысшая производительность при работе с мощными угловыми шлифмашинами.



Обозначение	EAN 4007220	Обозначение EN	D x U x H [мм (дюйм)]	Макс. доп. чис. об. [мин ⁻¹]	
Также для качественной стали (INOX)					
E 70-6 A 24 R SG/10,0	471067	27 A 24 R BF 80	70 x 6,3 x 10,0 (3/8)	21.800	10
E 76-6 A 24 R SG/10,0	471081	27 A 24 R BF 80	76 x 6,3 x 10,0 (3/8)	20.200	10
Сталь					
E 100-4 A 24 R SG/16,0	471104	27 A 24 R BF 80	100 x 4,1 x 16,0 (5/8)	15.300	10
E 100-6 A 24 R SG/16,0	471111	27 A 24 R BF 80	100 x 6,3 x 16,0 (5/8)	15.300	10
E 115-4 A 24 R SG/22,23	457634	27 A 24 R BF 80	115 x 4,1 x 22,23 (7/8)	13.300	10
E 115-7 A 24 R SG/22,23	468944	27 A 24 R BF 80	115 x 7,2 x 22,23 (7/8)	13.300	10
E 125-4 A 24 R SG/22,23	457696	27 A 24 R BF 80	125 x 4,1 x 22,23 (7/8)	12.200	10
E 125-7 A 24 R SG/22,23	468951	27 A 24 R BF 80	125 x 7,2 x 22,23 (7/8)	12.200	10
E 150-7 A 24 R SG/22,23	640791	27 A 24 R BF 80	150 x 7,2 x 22,23 (7/8)	10.200	10
E 178-4 A 24 R SG/22,23	478752	27 A 24 R BF 80	178 x 4,1 x 22,23 (7/8)	8.600	10
E 178-7 A 24 R SG/22,23	470145	27 A 24 R BF 80	178 x 7,2 x 22,23 (7/8)	8.600	10
E 178-8 A 24 R SG/22,23	470152	27 A 24 R BF 80	178 x 8,3 x 22,23 (7/8)	8.600	10
E 230-7 A 24 R SG/22,23	470169	27 A 24 R BF 80	230 x 7,2 x 22,23 (7/8)	6.600	10
E 230-8 A 24 R SG/22,23	470176	27 A 24 R BF 80	230 x 8,3 x 22,23 (7/8)	6.600	10



Обдирочные, шлифовальные круги

Профессиональная линия SG-ELASTIC



Профессиональный инструмент твердости N (INOX) с чрезвычайно высокой степенью шлифования при очень высокой стойкости.

Абразивный материал: специальный корунд А

Из состава связки исключены железо-, серо- и хлорсодержащие вещества.

Обрабатываемые материалы:
Нерж. сталь (INOX)

Вид обработки:
Плоское шлифование, обработка сварных швов, снятие фаски, устранение заусенцев, шлифовка угловых швов

Рекомендации по применению:

- Наивысшая производительность при работе с мощными угловыми шлифмашинами.

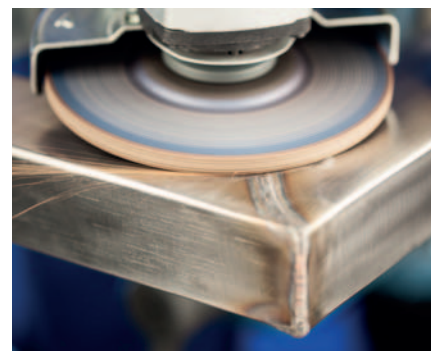

Обозначение	EAN 4007220	Обозначение EN	Д x У x Н [мм (дюйм)]	Макс. доп. чис. об. [мин ⁻¹]	
E 115-4 A 30 N SG-INOX/22,23	457627	27 A 30 N BF 80	115 x 4,1 x 22,23 (7/8)	13.300	10
E 115-7 A 30 N SG-INOX/22,23	470244	27 A 30 N BF 80	115 x 7,2 x 22,23 (7/8)	13.300	10
E 125-4 A 30 N SG-INOX/22,23	457689	27 A 30 N BF 80	125 x 4,1 x 22,23 (7/8)	12.200	10
E 125-5 A 30 N SG-INOX/22,23	520079	27 A 30 N BF 80	125 x 5,2 x 22,23 (7/8)	12.200	10
E 125-7 A 30 N SG-INOX/22,23	470251	27 A 30 N BF 80	125 x 7,2 x 22,23 (7/8)	12.200	10
E 150-7 A 30 N SG-INOX/22,23	332245	27 A 30 N BF 80	150 x 7,2 x 22,23 (7/8)	12.200	10
E 178-7 A 30 N SG-INOX/22,23	470398	27 A 30 N BF 80	178 x 7,2 x 22,23 (7/8)	8.600	10
E 178-8 A 30 N SG-INOX/22,23	470404	27 A 30 N BF 80	178 x 8,3 x 22,23 (7/8)	8.600	10
E 230-7 A 30 N SG-INOX/22,23	470411	27 A 30 N BF 80	230 x 7,2 x 22,23 (7/8)	6.600	10
E 230-8 A 30 N SG-INOX/22,23	470428	27 A 30 N BF 80	230 x 8,3 x 22,23 (7/8)	6.600	10



Профессиональный инструмент твердости N (ALU) с чрезвычайно высокой степенью шлифования.

Не содержит веществ, остающихся на обрабатываемой поверхн. Благодаря этому возможна последующая сварка без дополнительной обработки.

Абразивный материал: специальный корунд А

Обрабатываемые материалы:
Мягкий и вязкий алюм., цв. металлы

Вид обработки:

Плоское шлифование, обработка сварных швов, шлифовка угловых швов

Рекомендации по применению:

- Превосходная эффективность шлифования при самом минимальном прижимном усилии.
- Подходит для угловых шлифмашин всех классов мощности.

Обозначение	EAN 4007220	Обозначение EN	Д x У x Н [мм (дюйм)]	Макс. доп. чис. об. [мин ⁻¹]	
E 115-7 A 24 N SG-ALU/22,23	475393	27 A 24 N BF 80	115 x 7,2 x 22,23 (7/8)	13.300	10
E 125-7 A 24 N SG-ALU/22,23	475409	27 A 24 N BF 80	125 x 7,2 x 22,23 (7/8)	12.200	10
E 150-7 A 24 N SG-ALU/22,23	952832	27 A 24 N BF 80	150 x 7,2 x 22,23 (7/8)	10.200	10
E 178-7 A 24 N SG-ALU/22,23	475416	27 A 24 N BF 80	178 x 7,2 x 22,23 (7/8)	8.600	10
E 230-7 A 24 N SG-ALU/22,23	617793	27 A 24 N BF 80	230 x 7,2 x 22,23 (7/8)	6.600	10

Специальный инструмент твердости R с очень высокой степенью шлифования и выдающейся стойкостью. Для профессионального применения с самыми жесткими требованиями.

Абразивный материал:
циркониевый корунд/корунд ZA

Обрабатываемые материалы:
Сталь

Вид обработки:
Обработка сварных швов, снятие фаски, устранение заусенцев

Рекомендации по применению:

- Рекомендуется применение с мощными пневматическими и электрическими угловыми шлифмашинами.



Обозначение	EAN 4007220	Обозначение EN	D x U x H [мм (дюйм)]	Макс. доп. чис. об. [мин ⁻¹]	
E 115-7 ZA 24 R SGP/22,23	640913	27 ZA 24 R BF 80	115 x 7,2 x 22,23 (7/8)	13.300	10
E 125-7 ZA 24 R SGP/22,23	640920	27 ZA 24 R BF 80	125 x 7,2 x 22,23 (7/8)	12.200	10
E 150-7 ZA 24 R SGP/22,23	640784	27 ZA 24 R BF 80	150 x 7,2 x 22,23 (7/8)	10.200	10
E 178-7 ZA 24 R SGP/22,23	640937	27 ZA 24 R BF 80	178 x 7,2 x 22,23 (7/8)	8.600	10
E 230-7 ZA 24 R SGP/22,23	640944	27 ZA 24 R BF 80	230 x 7,2 x 22,23 (7/8)	6.600	10



Обдирочные, шлифовальные круги

Профессиональная линия SG-ELASTIC

Литейное производство – Обдирочные шлифовальные круги

Для жесткого использования на пневматических турбинных шлифовальных машинах, а также на мощных электрических угловых шлифовальных машинах с высокой частотой в литейных цехах компания PFERD разработала обдирочные шлифовальные круги, которые соответствуют стандартам качества и техники безопасности.

Можно обрабатывать такие материалы как литейная корка с песчаными включениями, чугун, чугун с пластинчатым графитом, чугун с шаровидным графитом/высокопрочный чугун, а также сталь.

Универсальные отделочные работы, плоское шлифование, снятие фаски и зачистка являются наиболее часто используемыми сферами применения в литейных цехах.

По всем вопросам обработки в литейных цехах компания PFERD предлагает обращаться к индивидуальным консультантам специализирующихся в данной сфере. Квалифицированные консультанты и технические специалисты охотно вам помогут. Обращайтесь к нам.



Профессиональный инструмент твердости S (AC-GUSS) с высокой степенью шлифования и очень хорошей стойкостью.

Абразивный материал:
корунд/карбид кремния AC

Обрабатываемые материалы:
Литейная корка с песчаными включениями, чугун с пластинчатым графитом, чугун с шаровидным графитом, твердый алюминий

Вид обработки:
Плоское шлифование, обработка сварных швов, снятие фаски, устранение заусенцев



Рекомендации по применению:

- Основное назначение - для применения с мощными угловыми шлифмашинами.
- Наилучший результат достигается при работе с пневматическими машинами турбинного типа и мощными высокочастотными и электрическими угловыми шлифмашинами.

Обозначение	EAN 4007220	Обозначение EN	D x U x H [мм (дюйм)]	Макс. доп. чис. об. [мин ⁻¹]	
E 178-7 AC 30 S SG/22,23	520208	27 AC 30 S BF 80	178 x 7,2 x 22,23 (7/8)	8.600	10
E 230-7 AC 30 S SG/22,23	520215	27 AC 30 S BF 80	230 x 7,2 x 22,23 (7/8)	6.600	10



Профессиональный инструмент твердости Q с высокой степенью шлифования и очень хорошей стойкостью.

Абразивный материал: карбид кремния C

Обрабатываемые материалы:
Чугун/ литейная корка, камень, твердый алюминий

Вид обработки:
Плоское шлифование, снятие фаски, устранение заусенцев

Рекомендации по применению:

- Основное назначение - применение с мощными угловыми шлифмашинами.
- Наилучший результат достигается при работе с пневматическими машинами турбинного типа и мощными высокочастотными и электрическими угловыми шлифмашинами.

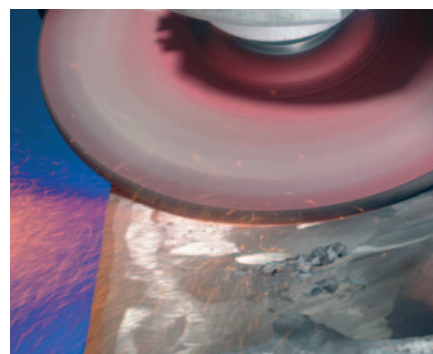

Обозначение	EAN 4007220	Обозначение EN	D x U x H [мм (дюйм)]	Макс. доп. чис. об. [мин ⁻¹]	
E 115-7 C 24 Q SG/22,23	471135	27 C 24 Q BF 80	115 x 7,2 x 22,23 (7/8)	13.300	10
E 125-7 C 24 Q SG/22,23	643303	27 C 24 Q BF 80	125 x 7,2 x 22,23 (7/8)	12.200	10
E 178-7 C 24 Q SG/22,23	471173	27 C 24 Q BF 80	178 x 7,2 x 22,23 (7/8)	8.600	10
E 230-7 C 24 Q SG/22,23	329290	27 C 24 Q BF 80	230 x 7,2 x 22,23 (7/8)	6.600	10

Профессиональный инструмент твердости S (ZA-GUSS) с отличной степенью шлифования и очень хорошей стойкостью.

Абразивный материал:
циркониевый корунд/корунд ZA

Обрабатываемые материалы:
Чугун с пластинчатым графитом, чугун с шаровидным графитом, сталь

Вид обработки:
Плоское шлифование, обработка сварных швов, снятие фаски, устранение заусенцев, разделка швов

Рекомендации по применению:

- Основное назначение - применение с мощными угловыми шлифмашинами.
- Наилучший результат достигается при работе с пневматическими машинами турбинного типа и мощными высокочастотными и электрическими угловыми шлифмашинами.



Обозначение	EAN 4007220	Обозначение EN	D x U x H [мм (дюйм)]	Макс. доп. чис. об. [мин ⁻¹]	
E 115-7 ZA 30 S SG/22,23	802359	27 ZA 30 S BF 80	115 x 7,2 x 22,23 (7/8)	13.300	10
E 125-7 ZA 30 S SG/22,23	802380	27 ZA 30 S BF 80	125 x 7,2 x 22,23 (7/8)	12.200	10
E 178-7 ZA 30 S SG/22,23	470435	27 ZA 30 S BF 80	178 x 7,2 x 22,23 (7/8)	8.600	10
E 178-8 ZA 30 S SG/22,23	470480	27 ZA 30 S BF 80	178 x 8,3 x 22,23 (7/8)	8.600	10
E 230-5 ZA 30 S SG/22,23	640876	27 ZA 30 S BF 80	230 x 5,2 x 22,23 (7/8)	6.600	10
E 230-7 ZA 30 S SG/22,23	470459	27 ZA 30 S BF 80	230 x 7,2 x 22,23 (7/8)	6.600	10
E 230-8 ZA 30 S SG/22,23	470503	27 ZA 30 S BF 80	230 x 8,3 x 22,23 (7/8)	6.600	10

Специальная линия SG-PLUS



Высокопрочный инструмент твердости T с отличной степенью шлифования и стойкостью. Для промышленной обработки в самых жестких условиях применения.

Абразивный материал:
циркониевый корунд/корунд ZA

Обрабатываемые материалы:
Чугун с пластинчатым графитом, чугун с шаровидным графитом, литейная корка

Вид обработки:
Плоское шлифование, снятие фаски, устранение заусенцев

Рекомендации по применению:

- Наилучший результат при работе с пневматическими машинами турбинного типа и мощными высокочастотными электрическими угловыми шлифмашинами.



Обозначение	EAN 4007220	Обозначение EN	D x U x H [мм (дюйм)]	Макс. доп. чис. об. [мин ⁻¹]	
E 178-7 ZA 30 T SGP/22,23	640906	27 ZA 30 T BF 80	178 x 7,2 x 22,23 (7/8)	8.600	10
E 178-8 ZA 30 T SGP/22,23	802403	27 ZA 30 T BF 80	178 x 8,3 x 22,23 (7/8)	8.600	10
E 230-7 ZA 30 T SGP/22,23	640890	27 ZA 30 T BF 80	230 x 7,2 x 22,23 (7/8)	6.600	10
E 230-8 ZA 30 T SGP/22,23	802410	27 ZA 30 T BF 80	230 x 8,3 x 22,23 (7/8)	6.600	10

Обдирочные, шлифовальные круги

Универсальная линия PS-FORTE

Трубопровод – Обдирочные шлифовальные круги

Такую сферу труда как строительство трубопровода характеризуют экстремальные погодные и тяжелые рабочие условия, грубые поверхности и большие физические нагрузки.

Инструменты компании PFERD применяются везде, где предъявляются повышенные требования к эффективной обработке и качеству проделанной работы. Все поставленные задачи при строительстве трубопровода, которые можно решить с помощью обработки – удаление ржавчины, зачистка, очищение сварных и корневых швов – можно выполнить инструментами компании PFERD.

Наша цель: Достижение оптимальных результатов и высокой экономичности в

строительстве трубопровода с помощью инструментов компании PFERD.

По всем вопросам обработки при строительстве трубопровода компания PFERD предлагает обращаться к индивидуальным консультантам специализирующихся в данной сфере. Квалифицированные консультанты и технические специалисты охотно вам помогут. Обращайтесь к нам.



PFERDINFORMATION

Подробную информацию вы найдете здесь или на сайте www.pferd.com.

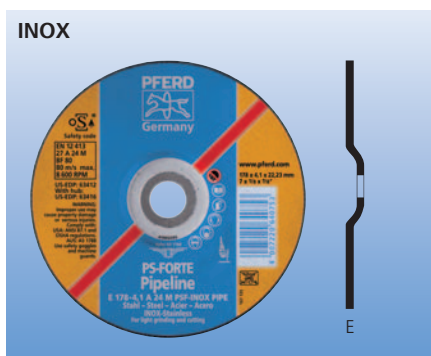

Универсальный инструмент твердости М с высокой степенью шлифования, хорошей стойкостью. Особенно устойчив для применения в строительстве (прокладке) трубопроводов.

Абразивный материал: корунд А

Из состава связки исключены железо-, серо- и хлорсодержащие вещества.

Обрабатываемые материалы:

Нерж. сталь (INOX)

Вид обработки:

Плоское шлифование, обработка сварных швов, снятие фаски, устранение заусенцев, шлифовка угловых швов

Рекомендации по применению:

- Подходит для угловых шлифмашин всех классов мощности.
- Высокая абразивность при самом минимальном прижимном усилии.

Обозначение	EAN 4007220	Обозначение EN	Д x У x Н [мм (дюйм)]	Макс. доп. чис. об. [мин ⁻¹]	
E 115-4,1 A 46 M PSF-INOX-PIPE/22,23	640869	27 A 46 M BF 80	115 x 4,1 x 22,23 (7/8)	13.300	10
E 150-4,1 A 30 M PSF-INOX-PIPE/22,23	807774	27 A 30 M BF 80	150 x 4,1 x 22,23 (7/8)	10.200	10
E 178-4,1 A 24 M PSF-INOX-PIPE/22,23	640753	27 A 24 M BF 80	178 x 4,1 x 22,23 (7/8)	8.600	10
E 178-4,6 A 24 M PSF-INOX-PIPE/22,23	807781	27 A 24 M BF 80	178 x 4,6 x 22,23 (7/8)	8.600	10



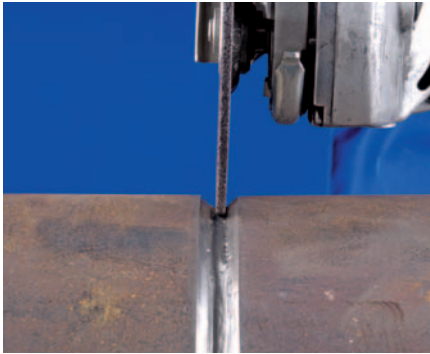

Профессиональный инструмент твердости R с высокой степенью шлифования и очень хорошей стойкостью. Для применения в жестких условиях. Особенно устойчив для применения в строительстве (прокладке) трубопроводов.

Абразивный материал: корунд А

Обрабатываемые материалы:
Сталь

Вид обработки:

Плоское шлифование, обработка сварных швов, снятие фаски, устранение заусенцев, шлифовка угловых швов

Рекомендации по применению:

- Наилучший результат при работе с мощными угловыми шлифмашинами.

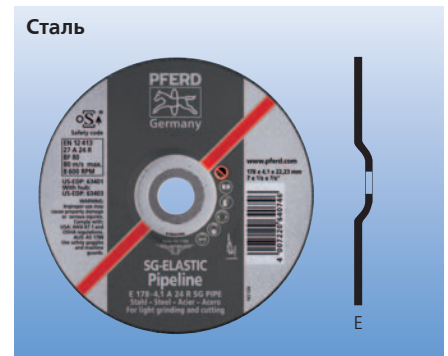

Обозначение	EAN 4007220	Обозначение EN	D x U x H [мм (дюйм)]	Макс. доп. чис. об. [мин ⁻¹]	
E 115-4,1 A 24 R SG PIPE/22,23	640845	27 A 24 R BF 80	115 x 4,1 x 22,23 (7/8)	13.300	10
E 178-4,1 A 24 R SG PIPE/22,23	640746	27 A 24 R BF 80	178 x 4,1 x 22,23 (7/8)	8.600	10

Профессиональный инструмент твердости N (INOX) с необычайно высокой степенью шлифования и очень хорошей стойкостью. Особенно устойчив для применения в строительстве (прокладке) трубопроводов.

Абразивный материал: специальный корунд А

Из состава связки исключены железо-, серо- и хлорсодержащие вещества.

Обрабатываемые материалы:

Нерж. сталь (INOX)

Вид обработки:

Плоское шлифование, обработка сварных швов, снятие фаски, устранение заусенцев, шлифовка угловых швов

Рекомендации по применению:

- Наилучший результат при работе с мощными угловыми шлифмашинами.



Обозначение	EAN 4007220	Обозначение EN	D x U x H [мм (дюйм)]	Макс. доп. чис. об. [мин ⁻¹]	
E 178-4,1 A 30 N SG-INOX-PIPE/22,23	475287	27 A 30 N BF 80	178 x 4,1 x 22,23 (7/8)	8.600	10

Прочный профессиональный инструмент твердости S с отличной степенью шлифования и очень хорошей стойкостью. Особенно устойчив для применения в строительстве (прокладке) трубопроводов.

Абразивный материал: циркониевый корунд/корунд ZA

Обрабатываемые материалы:

Сталь, чугун

Вид обработки:

Плоское шлифование, обработка сварных швов, снятие фаски, устранение заусенцев, разделка швов

Рекомендации по применению:

- Основное назначение - применение с мощными угловыми шлифмашинами.
- Наилучший результат достигается при работе с пневматическими машинами турбинного типа и мощными высоко-частотными и электрическими угловыми шлифмашинами.



Обозначение	EAN 4007220	Обозначение EN	D x U x H [мм (дюйм)]	Макс. доп. чис. об. [мин ⁻¹]	
E 178-4,1 ZA 30 S SG PIPE/22,23	640777	27 ZA 30 S BF 80	178 x 4,1 x 22,23 (7/8)	8.600	10
E 178-4,6 ZA 30 S SG PIPE/22,23	807804	27 ZA 30 S BF 80	178 x 4,6 x 22,23 (7/8)	8.600	10
E 230-4,1 ZA 30 S SG PIPE/22,23	640760	27 ZA 30 S BF 80	230 x 4,1 x 22,23 (7/8)	6.600	10
E 230-4,6 ZA 30 S SG PIPE/22,23	807811	27 ZA 30 S BF 80	230 x 4,6 x 22,23 (7/8)	6.600	10

Обдирочные, шлифовальные круги

Специальная линия SG-PLUS



WHISPER

Компания PFERD работает над тем, чтобы сократить образование шума и вибрации при работе со шлифовальными инструментами, а также улучшить восприятие инструмента на ощупь.

За счет запатентованного исполнения обдирочные шлифовальные круги WHISPER производят значительно меньший уровень вибрации и шума, чем обычные обдирочные шлифовальные круги. Шумовая нагрузка уменьшается примерно до 12 дБ (А), что соответствует более чем 90% сокращения шумообразования.

Кроме того структура инструмента позволяет добиться мягкого, комфортного шлифования при соответствующем качестве поверхности.

Обдирочный шлифовальный круг WHISPER является высокопроизводительным инструментом с высокой производительностью съема.

Повышенная производительность применения шлифующего инструмента позволяет добиться значительной экономии трудозатрат.

PFERDERGONOMICS® рекомендует использование обдирочных шлифовальных кругов WHISPER, чтобы снизить вибрацию и шумообразование и улучшить условия комфортности в процессе шлифования.



PFERDVIDEO

Подробную информацию вы найдете здесь или на сайте www.pferd.com.



INOX/Сталь



Высокопроизводительный инструмент твердости Н. Отлично подходит для многократного шлифования и для создания поверхностей высокого качества с малыми затратами.

Абразивный материал: корунд А

Обрабатываемые материалы: Высококач. сталь (INOX), сталь

Вид обработки:

Плоское шлифование, обработка сварных швов, шлифовка угловых швов

Рекомендации по применению:

- Подходит для угловых шлифмашин всех классов мощности.
- Ширина диска 5,3 мм для Hardox, слоев окалина, прокатной окалины.

PFERDERGONOMICS®:



Обозначение	EAN 4007220	Обозначение EN	Д x У x Н [мм (дюйм)]	Макс. доп. чис. об. [мин ⁻¹]	
E 115-5 A 46 H SGP-WHISPER/22,23	952849	27 A 46 H BF 80	115 x 5,3 x 22,23 (7/8)	13.300	10
E 115-7 A 46 H SGP-WHISPER/22,23	827505	27 A 46 H BF 80	115 x 7,4 x 22,23 (7/8)	13.300	10
E 125-5 A 46 H SGP-WHISPER/22,23	952856	27 A 46 H BF 80	125 x 5,3 x 22,23 (7/8)	12.200	10
E 125-7 A 46 H SGP-WHISPER/22,23	827512	27 A 46 H BF 80	125 x 7,4 x 22,23 (7/8)	12.200	10



Специальный инструмент твердости Н с необычайно высокой степенью шлифования.

Без содержания наполнителей, оставляющих налет на обрабатываемой детали, благодаря чему возможна непосредственная сварка поверхности.

Абразивный материал:
специальный корунд А

Обрабатываемые материалы:
Алюминий, цветные металлы

Вид обработки:

Плоское шлифование, обработка сварных швов, шлифовка угловых швов

Рекомендации по применению:

■ Подходит для угловых шлифмашин всех классов мощности.

PFERDERGONOMICS®:



Обозначение	EAN 4007220	Обозначение EN	Д x U x Н [мм (дюйм)]	Макс. доп. чис. об. [мин ⁻¹]	
E 115-7 A 46 H SGP-WHISPER-ALU/22,23	853443	27 A 46 H BF 80	115 x 7,4 x 22,23 (7/8)	13.300	10
E 125-7 A 46 H SGP-WHISPER-ALU/22,23	853450	27 A 46 H BF 80	125 x 7,4 x 22,23 (7/8)	12.200	10



CC-GRIND®-Абразивные круги

Профессиональная линия SG



PFERD презентует новую запатентованную разработку быстросъемной системы крепления фибродисков с дополнительным охлаждением для шлифования поверхностей и контуров. Данная зажимная система и инструменты с высокой мощностью гарантируют идеальную производительность съема металла.

CC-GRIND® шлифовальные круги состоят из комбинации подложки новейшего типа и надежного крепления на обратной стороне шлифовального круга. С новой опорной подложкой CC-GRIND® шлифовальные круги

можно использовать на обычных угловых шлифовальных машинах.

Быстросъемная система, прочное крепление, безопасное стопорное устройство инструмента и оптимальная система охлаждения способствуют высокой агрессивности и длительному сроку службы шлифовальных кругов. Шум и вибрация уменьшается примерно до 50%, пылеобразование до 80%. Температура снижается до 30%.

Гибкое шлифование:

Мягкие и особо гибкие шлифовальные характеристики CC-GRIND® шлифовальных кругов.

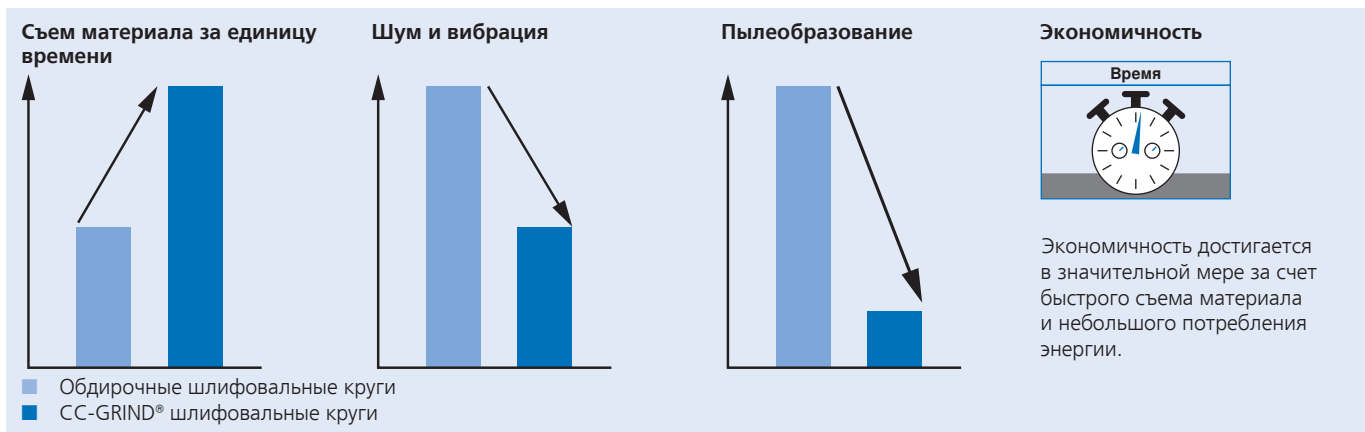

Преимущества:

Система



Очень простое и комфортное исполнение.

Крепление



Крайне быстрая и простая смена инструмента сокращает производственные расходы.

Эффект доп. охлаждения

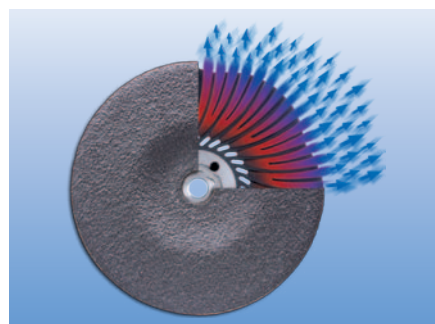

Охлаждение инструмента и обрабатываемой детали. Запатентованная система охлаждения.

С шлиф. кругами CC-GRIND® возможно практически плоское шлифование!

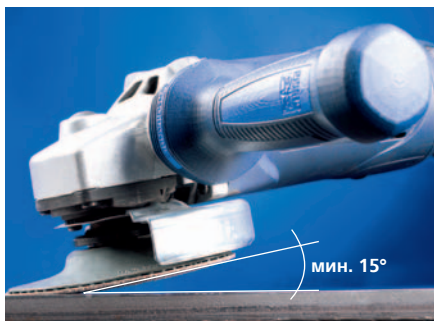

До настоящего времени: Использование обычных фибровых шлифовальных инструментов



Использование CC-GRIND®-шлифовальных кругов

Можно избежать царапин от выступающих металлических деталей и добиться очень высокой износостойкости шлифующего оборудования.

PFERDERGONOMICS® рекомендует использовать CC-GRIND® шлифовальные круги, чтобы снизить вибрацию, шум и пылеобразование и улучшить условия работы.

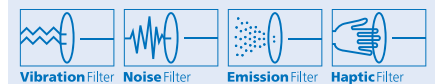

PFERDVIDEO

Подробную информацию вы найдете здесь или на сайте www.pferd.com.

Исполнение STEEL для идеальной производительности съема при обработке стальных деталей.

Обрабатываемые материалы:
Сталь

Вид обработки:
Плоское шлифование, обработка сварных швов

Рекомендации по применению:
■ Применять только для обработки плоской поверхности, не подходит для периферийного шлифования.

■ По возможности не использовать для обработки острых углов, чтобы не повредить инструмент.

Указание по оформлению заказа:
Подложка заказывается отдельно.

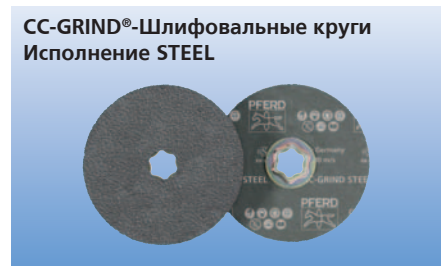

Обозначение	EAN 4007220	D [мм]	Подходящая подложка	Макс. доп. чис. об. [мин ⁻¹]	
CC-GRIND 115 SG-STEEL	835876	115	GT CC-GRIND-STEEL 115/125 M14	13.300	25
CC-GRIND 125 SG-STEEL	835883	125	GT CC-GRIND-STEEL 115/125 M14	12.200	25

Исполнение INOX для холодного шлифования с очень высокой производительностью съема при обработке деталей из высококачественной стали (INOX).

Обрабатываемые материалы:
Нерж. сталь (INOX)

Вид обработки:
Плоское шлифование, обработка сварных швов

Рекомендации по применению:
■ Применять только для обработки плоской поверхности, не подходит для периферийного шлифования.
■ По возможности не использовать для обработки острых углов, чтобы не повредить инструмент.

Указание по оформлению заказа:
Подложка заказывается отдельно.

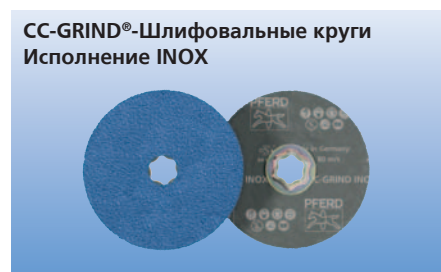

Обозначение	EAN 4007220	D [мм]	Подходящая подложка	Макс. доп. чис. об. [мин ⁻¹]	
CC-GRIND 115 SG-INOX	835890	115	GT CC-GRIND-INOX 115/125 M14	13.300	25
CC-GRIND 125 SG-INOX	835906	125	GT CC-GRIND-INOX 115/125 M14	12.200	25

Данная подложка обеспечивает работу шлифовальных дисков CC-GRIND® на общедоступных угловых шлифмашинах.

Геометрия вентиляционных отверстий обеспечивает высокую степень охлаждения, в результате чего значительно снижается термическая нагрузка абразивного материала и обрабатываемой детали.

Запатентованная быстросъемная система крепления сокращает время на замену инструмента

Специальная конструкция подложки значительно увеличивает производительность шлифования.

Исполнение STEEL = серый цвет (средняя степень прочности)

Исполнение INOX = синий цвет (высокая степень прочности)

Указания по безопасности:
■ Максимально допустимая окружная скорость составляет 80 м/сек

CC-GRIND®-Подложки



Обозначение	EAN 4007220	Резьба	Предназначен для типов машин	
GT CC-GRIND-STEEL 115/125 M14	835852	M14	Угл. шлифмашина 115 / 125, резьба M14	1
GT CC-GRIND-INOX 115/125 M14	835869	M14	Угл. шлифмашина 115 / 125, резьба M14	1

CC-GRIND®-Абразивные круги

Профессиональная линия SG



CC-GRIND®-SOLID

Компания PFERD презентует новую прочную конструкцию CC-GRIND®-SOLID для шлифования твердых и грубых поверхностей. Дальнейшие разработки и инновации компании PFERD CC-GRIND® отличаются интегрированной стекловолокнистой подложкой с шлиф. зерном высокой производительности и специальной системой крепления.

Инновационная высокопрочная многослойная структура стекловолокнистой несущей основы гарантирует такое же надежное и безопасное использование как и у обдирочных шлифовальных кругов.

CC-GRIND®-SOLID шлифовальные круги соответствуют всем требованиям техники безопасности обдирочных шлифовальных кругов европейских стандартов EN 12413, также и при боковой нагрузке.

Шум и вибрация уменьшается примерно на 50%, пылеобразование на 80%.

За счет специальной зажимной системы шлифовальный круг движется в оптимальном направлении и при этом может использоваться для плоского и тонкого шлифования.



Съем материала за единицу времени

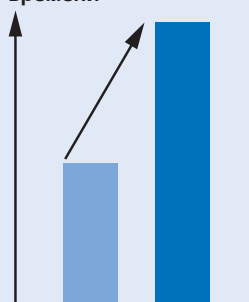

Шум и вибрация

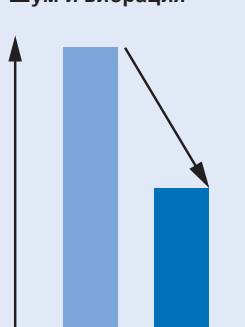

Пыль

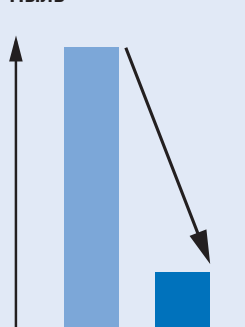

■ Обдирочные шлифовальные круги
■ CC-GRIND®-SOLID-Шлифовальные круги

Экономичность

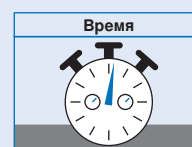

Экономичность достигается в значительной мере за счет быстрого съема материала и небольшого потребления энергии.

Преимущества:

Многослойная структура



Инновационное высокопрочное исполнение инструмента для особо эргономичной, безопасной работы.

Применение для твердых и грубых поверхностей



Интегрированная стекловолокнистая несущая основа для работы с твердыми и грубыми поверхностями, а также для обработки кромок.



Специальная зажимная система

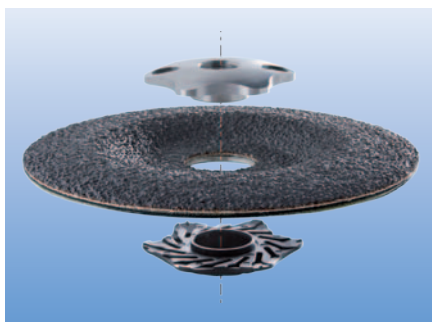

Быстрая и простая смена инструмента. Уникальная зажимная система позволяет экстремально плоское шлифование при оптимальной износостойкости шлифующего материала.

PFERDERGONOMICS® рекомендует использовать CC-GRIND®-SOLID шлифовальные круги, чтобы снизить вибрацию, шум и пылеобразование во время работы и улучшить условия работы.

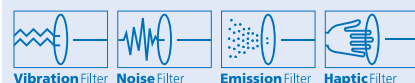

PFERDVIDEO

Подробную информацию вы найдете здесь или на сайте www.pferd.com.



Исполнение STEEL для идеальной производительности съема при обработке стальных деталей.

Обрабатываемые материалы:
Сталь

Вид обработки:
Плоское шлифование, обработка сварных швов, снятие фаски, удаление заусенцев и обработка кромок

Рекомендации по применению:
■ Применять только для обработки плоских поверхностей, не подходит для периферийного шлифования.

Указание по оформлению заказа:
Набор прижимных фланцев SFS заказывайте отдельно.

PFERDERGONOMICS®:

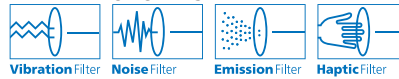

CC-GRIND®-SOLID-Шлифовальные круги Исполнение STEEL

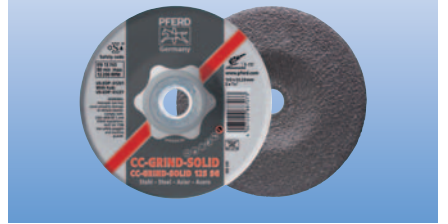

Обозначение	EAN 4007220	D [мм]	Подходящий набор зажимных фланцев	Макс. доп. чис. об. [мин ⁻¹]	
CC-GRIND-SOLID 100 SG-STEEL	919682	100	SFS CC-GRIND-SOLID 100 M10, SFS CC-GRIND-SOLID 100 3/8"	15.300	10
CC-GRIND-SOLID 115 SG-STEEL	887059	115	SFS CC-GRIND-SOLID 115/125 M14, SFS CC-GRIND-SOLID 115/125 5/8"	13.300	10
CC-GRIND-SOLID 125 SG-STEEL	887073	125	SFS CC-GRIND-SOLID 115/125 M14, SFS CC-GRIND-SOLID 115/125 5/8"	12.200	10
CC-GRIND-SOLID 150 SG-STEEL	952894	150	SFS CC-GRIND-SOLID 150/180 M14, SFS CC-GRIND-SOLID 150/180 5/8"	10.200	10
CC-GRIND-SOLID 180 SG-STEEL	887080	180	SFS CC-GRIND-SOLID 150/180 M14, SFS CC-GRIND-SOLID 150/180 5/8"	8.500	10



Исполнение INOX для очень хорошей производительности съема при обработке деталей из высококачественной стали (INOX).

Обрабатываемые материалы:
Нерж. сталь (INOX)

Вид обработки:
Обработка сварных швов, снятие фаски, удаление заусенцев, обработка кромок

Рекомендации по применению:
■ Применять только для обработки плоских поверхностей, не подходит для периферийного шлифования.

Указание по оформлению заказа:
Набор прижимных фланцев SFS заказывайте отдельно.

PFERDERGONOMICS®:



CC-GRIND®-SOLID-Шлифовальные круги Исполнение INOX

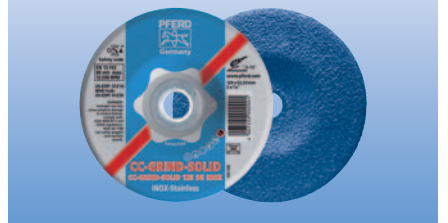

Обозначение	EAN 4007220	D [мм]	Подходящий набор зажимных фланцев	Макс. доп. чис. об. [мин ⁻¹]	
CC-GRIND-SOLID 115 SG-INOX	900895	115	SFS CC-GRIND-SOLID 115/125 M14, SFS CC-GRIND-SOLID 115/125 5/8"	13.300	10
CC-GRIND-SOLID 125 SG-INOX	900901	125	SFS CC-GRIND-SOLID 115/125 M14, SFS CC-GRIND-SOLID 115/125 5/8"	12.200	10
CC-GRIND-SOLID 180 SG-INOX	900918	180	SFS CC-GRIND-SOLID 150/180 M14, SFS CC-GRIND-SOLID 150/180 5/8"	8.500	10

CC-GRIND®-Абразивные круги

CC-GRIND®-SOLID-Наборы зажимных фланцев

CC-GRIND®-SOLID-Наборы зажимных фланцев



Данный набор специальных зажимных фланцев обеспечивает работу только оригинальных шлифовальных дисков CC-GRIND®-SOLID компании PFERD на общепринятых угловых шлифмашинах.

Указания по безопасности:

- Максимально допустимая окружная скорость составляет 80 м/сек

Обозначение	EAN 4007220	Резьба	Предназначен для типов машин	
SFS CC-GRIND-SOLID 100 M10	932209	M10	Угл. шлифмашина 100, резьба M10	1
SFS CC-GRIND-SOLID 100 3/8"	932216	3/8"	Угл. шлифмашина 100, резьба 3/8"	1
SFS CC-GRIND-SOLID 115/125 M14	887578	M14	Угл. шлифмашина 115 / 125, резьба M14	1
SFS CC-GRIND-SOLID 115/125 5/8"	887592	5/8"	Угл. шлифмашина 115 / 125, резьба 5/8"	1
SFS CC-GRIND-SOLID 150/180 M14	887585	M14	Угл. шлифмашина 150 / 180, резьба M14	1
SFS CC-GRIND-SOLID 150/180 5/8"	887608	5/8"	Угл. шлифмашина 150 / 180, резьба 5/8"	1



В зависимости от вида обработки ❶ и материала ❷ данная таблица предлагает различные исполнения инструментов из программы фирмы PFERD, помогая вам подобрать оптимальный инструмент.

❶ Вид обработки	❷ Материал	Сталь	INOX	Литейная корка/чугун	Камень
		Исполнение	Исполнение	Исполнение	Исполнение
Плоское шлифование		A 16	A 16	C 16	C 16–80
Обработка сварных швов		A 16	A 16	-	-
Снятие фаски		A 24	A 24	C 24	C 60/80
Зачистка		A 36/80	A 36/80	C 30	-

Универсальный инструмент твердости Q с высокой степенью шлифования и хорошей стойкостью.

Абразивный материал: корунд А

Из состава связки исключены железо-, серо- и хлорсодержащие вещества.

Обрабатываемые материалы:

Сталь, нержавеющая сталь (INOX)

Вид обработки:

Обработка сварных швов, снятие фаски, устранение заусенцев, плоское шлифование

Рекомендации по применению:

- Подходит для угловых шлифмашин всех классов мощности.
- Легкий наклон облегчает обработку сварных швов.

Указания по безопасности:

- Максимально допустимая рабочая скорость составляет 50 м/с. Соблюдайте число оборотов угловой шлифмашины.



Обозначение	EAN 4007220	Диаметр отв. Н [мм]	Резьба Н	Нар. диаметр D [мм]	Мин. диаметр J [мм]	Ширина Т [мм]	Толщина стенки W [мм]	Макс. доп. чис. об. [мин ⁻¹]	
50 ETT 80-8 A 36 Q SG/22,23	698419	22,23	-	80	80	27	8	11.900	5
50 ETT 80-8 A 80 Q SG/22,23	164785	22,23	-	80	80	27	8	11.900	5
50 ETT 110-20 A 16 Q SG/22,23	164730	22,23	-	110	90	55	20	8.600	2
50 ETT 110-20 A 24 Q SG/22,23	803103	22,23	-	110	90	55	20	8.600	2
50 ETT 110-20 A 36 Q SG/22,23	803127	22,23	-	110	90	55	20	8.600	2
50 ETT 125-25 A 16 Q SG/M14	164747	-	M14	125	95	51	25	7.600	2

Универсальный инструмент твердости Q с высокой степенью шлифования и хорошей стойкостью.

Абразивный материал: карбид кремния С

Обрабатываемые материалы:

Природный и искусственный камень, чугун, литейная корка

Вид обработки:

Мокрое, сухое, плоское шлифование, снятие фаски, устранение заусенцев

Рекомендации по применению:

- Подходит для угловых шлифмашин всех классов мощности.

Указания по безопасности:

- Максимально допустимая рабочая скорость составляет 50 м/с. Соблюдайте число оборотов угловой шлифмашины.

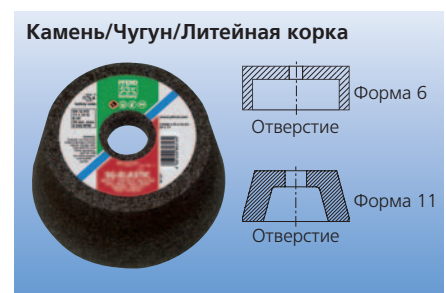

Обозначение	EAN 4007220	Диаметр отв. Н [мм]	Нар. диаметр D [мм]	Мин. диаметр J [мм]	Ширина Т [мм]	Толщина стенки W [мм]	Макс. доп. чис. об. [мин ⁻¹]	
50 ETT 80-8 C 80 Q SG/22,23	164822	22,23	80	80	27	8	11.900	5
50 ETT 110-20 C 16 Q SG/22,23	164808	22,23	110	90	55	20	8.600	2
50 ETT 110-20 C 24 Q SG/22,23	803134	22,23	110	90	55	20	8.600	2
50 ETT 110-20 C 30 Q SG/22,23	164815	22,23	110	90	55	20	8.600	2
50 ETT 110-20 C 60 Q SG/22,23	803141	22,23	110	90	55	20	8.600	2

Шлифовальные диски

Профессиональная линия SG-ELASTIC

Сталь/INOX/Чугун

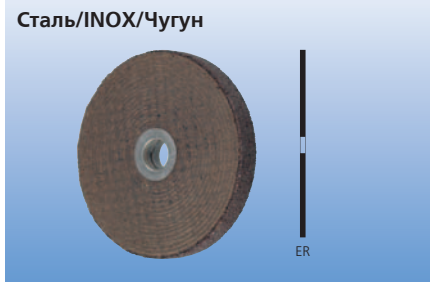

Универсальный инструмент твердости М с высокой степенью шлифования и хорошей стойкостью.

Абразивный материал: корунд А

Из состава связки исключены железо-, серо- и хлорсодержащие вещества.

Обрабатываемые материалы:

Сталь, нерж. сталь (INOX), чугун

Вид обработки:

Обработка сварных швов, снятие фаски, устранение заусенцев, разделка швов в труднодоступных местах

Рекомендации по применению:

- Возможно периферийное шлифование
- При работе с шлифовальными кругами диаметром до 76 мм допускается не использовать защитный кожух

Указания по безопасности:

- При использовании заж. стержней соблюдать допустимое число оборотов для зажимных стержней

Обозначение	EAN 4007220	Обозначение EN	D x T x H [мм (дюйм)]	Макс. доп. чис. об. [мин ⁻¹] шл. круга без заж. стержня	Макс. доп. чис. об. [мин ⁻¹] шл. круга с заж. стержнем PFERD	Подходящий зажимной стержень	
ER 30-4 A 24 M SG/6,0	165423	1 A 24 M BF 80	30 x 4,2 x 6,0 (1/4)	51.000	31.800	BO 6/6 3-10	20
ER 30-6 A 24 M SG/6,0	165430	1 A 24 M BF 80	30 x 6,2 x 6,0 (1/4)	51.000	31.800	BO 6/6 3-10	20
ER 40-4 A 24 M SG/6,0	165447	1 A 24 M BF 80	40 x 4,2 x 6,0 (1/4)	38.200	23.900	BO 6/6 3-10	20
ER 40-6 A 24 M SG/6,0	165454	1 A 24 M BF 80	40 x 6,2 x 6,0 (1/4)	38.200	23.900	BO 6/6 3-10	20
ER 50-6 A 24 M SG/6,0	165461	1 A 24 M BF 80	50 x 6,2 x 6,0 (1/4)	30.600	19.100	BO 6/6 3-10	20
ER 50-10 A 24 M SG/6,0	165485	1 A 24 M BF 80	50 x 10,5 x 6,0 (1/4)	30.600	19.100	BO 6/6 3-10	20
ER 50-10 A 24 M SG/10,0	165492	1 A 24 M BF 80	50 x 10,5 x 10,0 (25/64)	30.600	19.100	BO 8/10 6-20	20
ER 70-6 A 24 M SG/10,0	165508	1 A 24 M BF 80	70 x 6,2 x 10,0 (25/64)	21.800	13.600	BO 8/10 6-20, BO 8/10 4-8	20
ER 70-8 A 24 M SG/10,0	165805	1 A 24 M BF 80	70 x 8,7 x 10,0 (25/64)	21.800	13.600	BO 8/10 6-20, BO 8/10 4-8	20
ER 70-10 A 24 M SG/10,0	165515	1 A 24 M BF 80	70 x 10,5 x 10,0 (25/64)	21.800	13.600	BO 8/10 6-20	20
ER 70-15 A 24 M SG/10,0	165539	1 A 24 M BF 80	70 x 15,7 x 10,0 (25/64)	21.800	13.600	BO 8/10 6-20	20

Зажимные стержни для шлифовальных дисков

Зажимные стержни для шлифовальных дисков

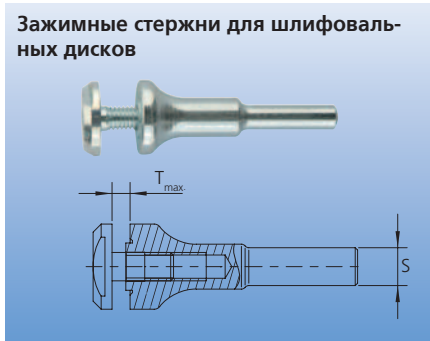

Принадлежности для установки шлифовальных дисков в прямошлифовальных машинах. Надежное исполнение от PFERD с высокопрочным хвостовиком.

Указания по безопасности:

- При использовании заж. стержня следует соблюдать максимально допустимую частоту вращения согласно упаковочному листу. Заж. стержень с установленным шлифовальным диском может использоваться вплоть до максимально допустимой частоты вращения для заж. стержней (см. таблицу).

Диаметр инструмента [мм]	Макс. доп. чис. об. [мин ⁻¹]
30	31.800
40	23.900
50	19.100
70	13.600

Обозначение	EAN 4007220	Диаметр хвостовика S [мм]	Диаметр отверстия инструмента [мм]	Максимальная ширина инструмента T _{max} [мм]	
BO 6/6 3-10	297650	6	6	3-10	1
BO 8/10 6-20	297667	8	10	6-20	1
BO 8/10 4-8	103623	8	10	4-8	1

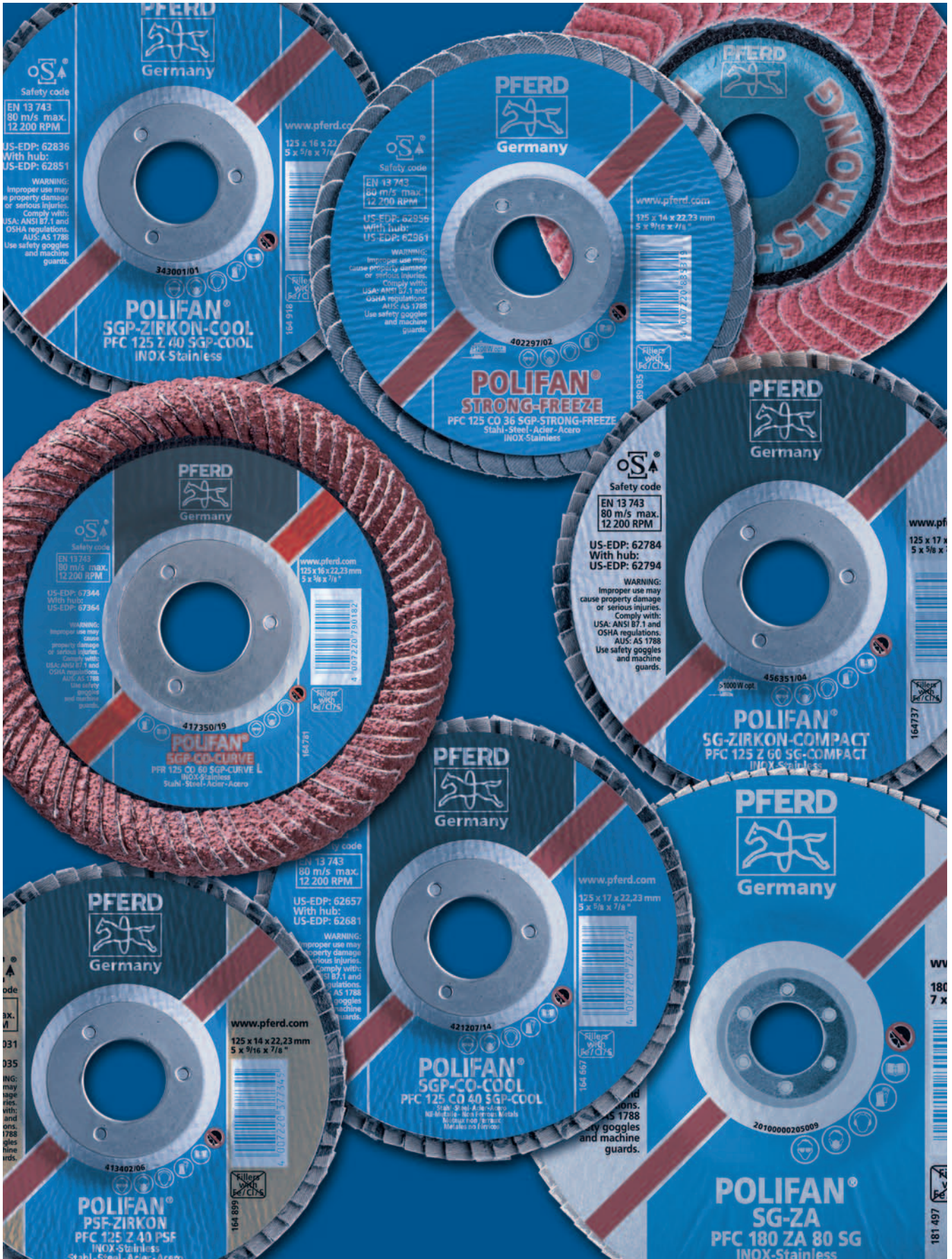

206

POLIFAN®-Лепестковые шлифовальные круги

Быстрый путь выбора оптимального инструмента

Лепестковые шлифовальные диски POLIFAN® по сравнению с зачистными шлифовальными кругами демонстрируют свое преимущество там, где наряду с высокой режущей способностью требуется высокое качество поверхности.

Новый высокопроизводительный лепестковый шлифовальный диск **POLIFAN®-STRONG** с выдающейся агрессивностью и стойкостью и лепестковый шлифовальный диск **POLIFAN®-CURVE** для обработки угловых сварных швов представляют последние инновации компании PFERD.

Для специфических задач, определяемых потребностями клиентов, мы предлагаем специальные исполнения инструментов.

PFERDERGONOMICS® рекомендует использовать лепестковые шлифовальные диски, чтобы снизить вибрацию, шум и пылеобразование во время работы.



Линии продукции

Фирма PFERD предлагает три линии лепестковых шлифовальных дисков POLIFAN® для решения разнообразных задач в промышленном и ремесленном производстве.

Универсальная линия PSF



Универсальное применение в промышленном и ремесленном производстве.

Профессиональная линия SG



Широчайший ассортимент инструментов для профессионального применения в промышленном и ремесленном производстве.

Специальная линия SGP



Для решения специальных задач в промышленном производстве.

Быстрый путь к оптимальному инструменту

В зависимости от вида обработки ❶ и материала ❷ данная обзорная таблица предлагает различные исполнения инструментов из программы фирмы PFERD, помогая вам подобрать оптимальный инструмент. Рекомендации по приводу инструмента вы найдете на соответствующей странице каталога.

❶ Вид обработки	❷ Материал		Высококачественная сталь (INOX)		Алюминий, цветные металлы		Пластмассы, другие материалы	
	Сталь	Стр.	Исполнение	Стр.	Исполнение	Стр.	Исполнение	Стр.
Плоское шлифование	PSF		PSF					
	PSF A	32	PSF A	32			PSF	
	PSF ZIRKON	33	PSF ZIRKON	33			SG	
	SG		SG		SG		SG A	32
	SG A	34	SG A	34	SG A-COOL	37	SG	
	SG ZIRKON	35	SG ZA	36	SGP		SG A	34
	SG ZIRKON-COMPACT	36	SG A-COOL	37	SGP CO-COOL	39	SG A-COOL	37
	SGP		SGP					
	SGP ZIRKON-COOL	38	SGP ZIRKON-COOL	38				
	SGP CO-COOL	39	SGP CO-COOL	39				
	SGP CO-STRONG	40	SGP CO-STRONG-FREEZE	41				
Обработка сварных швов	PSF		PSF					
	PSF A	32	PSF ZIRKON	33				
	PSF ZIRKON	33	SG		SG			
	SG		SG		SG A-COOL	37		
	SG A	34	SG ZA	36	SGP			
	SG ZIRKON	35	SGP		SGP CO-COOL	39		
	SG ZIRKON-COMPACT	36	SGP ZIRKON-COOL	38				
	SGP		SGP CO-COOL	39				
	SGP ZIRKON-POWER	38	SGP CO-STRONG-FREEZE	41				
	SGP ZIRKON-STRONG	40						
	SGP CO-STRONG	40						
Снятие фаски	SG		SG				PSF	
	SG ZIRKON	35	SG ZIRKON	35			PSF A	32
	SG ZIRKON-COMPACT	36	SG ZIRKON-COMPACT	36	SGP		SG	
	SGP		SGP		SGP CO-COOL	39	SG A	34
	SGP ZIRKON-POWER	38	SGP ZIRKON-POWER	38				
	SGP ZIRKON-STRONG	40						
Устранение заусенцев	SG		SG				PSF	
	SG ZIRKON-COMPACT	36	SG ZIRKON-COMPACT	36	SGP		PSF A	32
	SGP		SGP		SGP CO-COOL	39	SG	
	SGP ZIRKON-POWER	38	SGP ZIRKON-POWER	38			SG A	34
	SGP ZIRKON-STRONG	40						
Шлифовка угловых швов	SGP		SGP					
	SGP ZIRKON-CURVE	42	SGP ZIRKON-CURVE	42	SGP			
	SGP ZIRKON-CORNER	43	SGP CO-CURVE	43	SGP A CURVE-ALU	43		
	SGP CO-CURVE	43	SGP ZIRKON-CORNER	43				

Обозначение для заказа PFERD PFC 125 Z 40 SG-COMPACT/22,23

1 2 3 4 5 6 7

1 Обозначение и форма инструмента

- PFF = плоское исполнение
- PFC = коническое исполнение
- PFR = радиальное исполнение

2 Наружный диаметр

Наружный-Ø D в [мм]

3 Абразивный материал

- A = Корунд
CO = Керамическое зерно
Z = Циркониевый корунд
ZA = Циркониевый корунд/корунд

4 Размер зерна

5 Линия продукции PFERD

- Универсальная линия PSF
Профессиональная линия SG
Специальная линия SGP

6 Варианты инструментов

- COMPACT = для снятия фаски и устранения заусенцев с высокой производительностью съема и сроком службы
- COOL = для холодного шлифования
- CORNER = для пазов и углов
- CURVE = для угловых швов и шлифования контуров
- FREEZE = для очень холодного шлифования
- POWER = для обработки св. швов
- STRONG = для максимальной агрессивности и стойкости

7 Диаметр посадочного отверстия

Отверстие-Ø H в [мм]

Маркировка PFERD соответствует обозначениям европейских стандартов EN 13743.

Цветовая маркировка трех линий производства



Цветовая маркировка SG группы материалов

Универсальная линия PSF		
Материал = Цвет		Стр.
	Сталь/нержавеющая сталь (INOX)	32
	= черный/синий	33

Профессиональная линия SG		
Материал = Цвет		Стр.
	Сталь/нержавеющая сталь (INOX)	34
	= черный/синий	35
	нержавеющая сталь (INOX)	36
	= синий	36
	Алюминий/NE-металлы/нержавеющая сталь (INOX)	37
	= серебряный/синий	37

Специальная линия SGP		
Материал = Цвет		Стр.
	Сталь = черный	40
	Сталь/нержавеющая сталь (INOX) = черный/синий	38
	Сталь/нержавеющая сталь (INOX) = синий	42
	Нержавеющая сталь (INOX) = синий	43
	Нержавеющая сталь (INOX) = синий	38
	Нержавеющая сталь (INOX) = синий	39
	Алюминий/NE-металлы = серебряный	41
	Алюминий/NE-металлы = серебряный	43

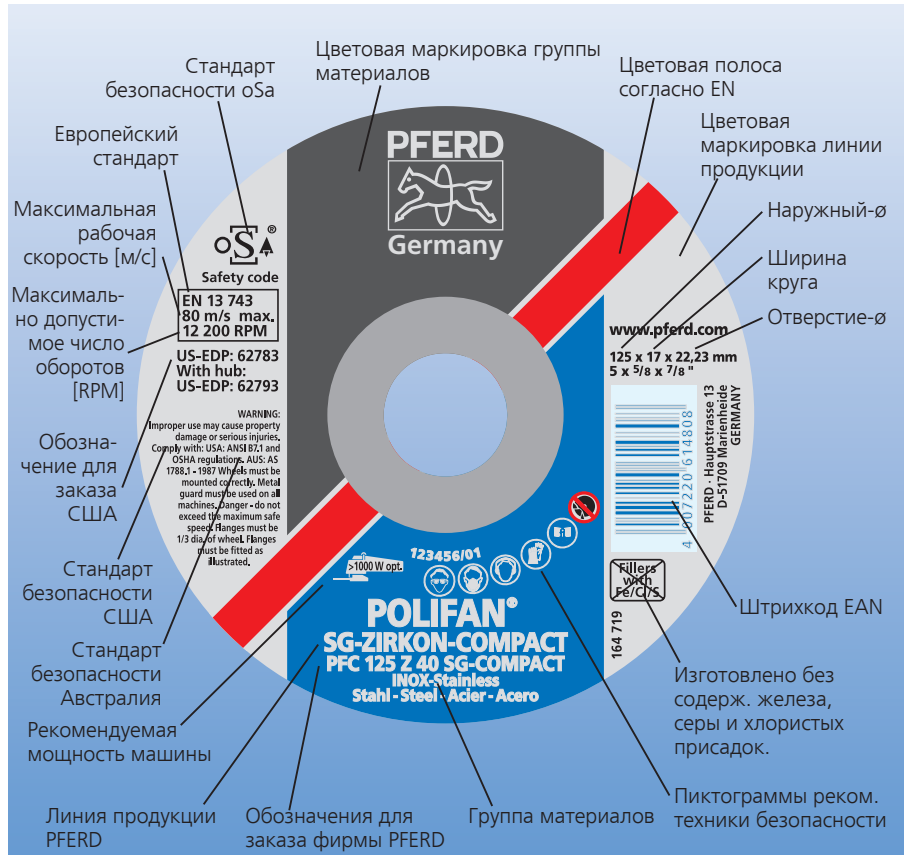

POLIFAN®-Лепестковые шлифовальные круги

Универсальная линия PSF



Сталь/INOX/Пластик
Исполнение PSF A



Инструмент с широкими возможностями применения для универсального шлифования, с высокой производительностью съема и хорошей стойкостью.

Абразивный материал: корунд А

Зернистость: 40, 60, 80, 120

Обрабатываемые материалы:

Сталь, нерж. сталь (INOX), пластмасса

Вид обработки:

Плоское шлифование, обработка сварных швов

Рекомендации по применению:

- Уже при незначительном прижимном усилии очень высокая эффективность шлифования.
- Подходит для угловых шлифмашин всех классов мощности.

PFERDERGONOMICS®.



Обозначение	EAN 4007220	Размер зерна	Д x Т x Н [мм (дюйм)]	Макс. доп. чис. об. [мин ⁻¹]	
Плоское исполнение PFF					
PFF 115 A 40 PSF/22,23	512388	40	115 x 16,0 x 22,23 (7/8)	13.300	10
PFF 115 A 60 PSF/22,23	512395	60	115 x 15,0 x 22,23 (7/8)	13.300	10
PFF 115 A 80 PSF/22,23	512401	80	115 x 15,0 x 22,23 (7/8)	13.300	10
PFF 115 A 120 PSF/22,23	512418	120	115 x 13,0 x 22,23 (7/8)	13.300	10
PFF 125 A 40 PSF/22,23	512425	40	125 x 16,0 x 22,23 (7/8)	12.200	10
PFF 125 A 60 PSF/22,23	512432	60	125 x 15,0 x 22,23 (7/8)	12.200	10
PFF 125 A 80 PSF/22,23	512449	80	125 x 15,0 x 22,23 (7/8)	12.200	10
PFF 125 A 120 PSF/22,23	512456	120	125 x 13,0 x 22,23 (7/8)	12.200	10
PFF 180 A 40 PSF/22,23	512463	40	180 x 16,0 x 22,23 (7/8)	8.500	10
Коническое исполнение PFC					
PFC 115 A 40 PSF/22,23	444559	40	115 x 15,0 x 22,23 (7/8)	13.300	10
PFC 115 A 60 PSF/22,23	444566	60	115 x 14,0 x 22,23 (7/8)	13.300	10
PFC 115 A 80 PSF/22,23	444573	80	115 x 14,0 x 22,23 (7/8)	13.300	10
PFC 115 A 120 PSF/22,23	444580	120	115 x 12,0 x 22,23 (7/8)	13.300	10
PFC 125 A 40 PSF/22,23	444603	40	125 x 15,0 x 22,23 (7/8)	12.200	10
PFC 125 A 60 PSF/22,23	444610	60	125 x 14,0 x 22,23 (7/8)	12.200	10
PFC 125 A 80 PSF/22,23	444627	80	125 x 14,0 x 22,23 (7/8)	12.200	10
PFC 125 A 120 PSF/22,23	444634	120	125 x 12,0 x 22,23 (7/8)	12.200	10
PFC 180 A 40 PSF/22,23	444689	40	180 x 15,0 x 22,23 (7/8)	8.500	10
PFC 180 A 60 PSF/22,23	444696	60	180 x 14,0 x 22,23 (7/8)	8.500	10



Инструмент для универсального применения с повышенными требованиями, с высокой производительностью съема в жестких условиях и хорошей стойкостью.

Абразивный материал:

циркониевый корунд Z

Зернистость: 40, 60, 80, 120

Обрабатываемые материалы:

Сталь, нержавеющая сталь (INOX)

Вид обработки:

Плоское шлифование, обработка сварных швов

Рекомендации по применению:

- Наибольшая производительность съема достигается при использовании мощных угловых шлифмашин с повышенным прижимным усилием.

PFERDERGONOMICS®:



Сталь/INOX
Исполнение PSF ZIRKON

Обозначение	EAN 4007220	Размер зерна	D x T x H [мм (дюйм)]	Макс. доп. чис. об. [мин ⁻¹]	
Плоское исполнение PFF					
PFF 115 Z 40 PSF/22,23	512487	40	115 x 15,0 x 22,23 (7/8)	13.300	10
PFF 115 Z 60 PSF/22,23	512494	60	115 x 14,0 x 22,23 (7/8)	13.300	10
PFF 115 Z 80 PSF/22,23	512500	80	115 x 14,0 x 22,23 (7/8)	13.300	10
PFF 125 Z 40 PSF/22,23	512517	40	125 x 15,0 x 22,23 (7/8)	12.200	10
PFF 125 Z 60 PSF/22,23	512524	60	125 x 14,0 x 22,23 (7/8)	12.200	10
PFF 125 Z 80 PSF/22,23	512531	80	125 x 14,0 x 22,23 (7/8)	12.200	10
PFF 180 Z 40 PSF/22,23	512548	40	180 x 15,0 x 22,23 (7/8)	8.500	10
PFF 180 Z 60 PSF/22,23	512555	60	180 x 15,0 x 22,23 (7/8)	8.500	10
Коническое исполнение PFC					
PFC 100 Z 40 PSF/16,0	953273	40	100 x 14,0 x 16 (5/8)	15.300	10
PFC 100 Z 60 PSF/16,0	953280	60	100 x 14,0 x 16 (5/8)	15.300	10
PFC 100 Z 80 PSF/16,0	953297	80	100 x 14,0 x 16 (5/8)	15.300	10
PFC 100 Z 120 PSF/16,0	953303	120	100 x 14,0 x 16 (5/8)	15.300	10
PFC 115 Z 40 PSF/22,23	377352	40	115 x 14,0 x 22,23 (7/8)	13.300	10
PFC 115 Z 60 PSF/22,23	444597	60	115 x 14,0 x 22,23 (7/8)	13.300	10
PFC 115 Z 80 PSF/22,23	377369	80	115 x 14,0 x 22,23 (7/8)	13.300	10
PFC 115 Z 120 PSF/22,23	934203	120	115 x 14,0 x 22,23 (7/8)	13.300	10
PFC 125 Z 40 PSF/22,23	377345	40	125 x 14,0 x 22,23 (7/8)	12.200	10
PFC 125 Z 60 PSF/22,23	444078	60	125 x 14,0 x 22,23 (7/8)	12.200	10
PFC 125 Z 80 PSF/22,23	377338	80	125 x 14,0 x 22,23 (7/8)	12.200	10
PFC 125 Z 120 PSF/22,23	934210	120	125 x 14,0 x 22,23 (7/8)	12.200	10
PFC 150 Z 40 PSF/22,23	805923	40	150 x 14,0 x 22,23 (7/8)	10.200	10
PFC 150 Z 60 PSF/22,23	805930	60	150 x 14,0 x 22,23 (7/8)	10.200	10
PFC 180 Z 40 PSF/22,23	377321	40	180 x 14,0 x 22,23 (7/8)	8.500	10
PFC 180 Z 60 PSF/22,23	444085	60	180 x 14,0 x 22,23 (7/8)	8.500	10
PFC 180 Z 80 PSF/22,23	934227	80	180 x 14,0 x 22,23 (7/8)	8.500	10
PFC 180 Z 120 PSF/22,23	934234	120	180 x 14,0 x 22,23 (7/8)	8.500	10

POLIFAN®-Лепестковые шлифовальные круги

Профессиональная линия SG



Сталь/INOX/Пластик
Исполнение SG A



Профессиональный инструмент с широкими возможностями применения для универсального шлифования, с высокой производительностью съема и отличной стойкостью.

Абразивный материал: корунд А

Зернистость: 24, 40, 60, 80, 120

Обрабатываемые материалы:

Сталь, нерж. сталь (INOX), пластмасса

Вид обработки:

Плоское шлифование, обработка сварных швов

Рекомендации по применению:

- Уже при незначительном прижимном усилии очень высокая эффективность шлифования.
- Подходит для угловых шлифмашин всех классов мощности.

PFERDERGONOMICS®:



Обозначение	EAN 4007220	Размер зерна	Д x Т x Н [мм (дюйм)]	Макс. доп. чис. об. [мин ⁻¹]	
Плоское исполнение PFF					
PFF 100 A 40 SG/16,0	262719	40	100 x 15,0 x 16 (5/8)	15.300	10
PFF 100 A 60 SG/16,0	262733	60	100 x 15,0 x 16 (5/8)	15.300	10
PFF 100 A 80 SG/16,0	262740	80	100 x 14,0 x 16 (5/8)	15.300	10
PFF 100 A 120 SG/16,0	262757	120	100 x 13,0 x 16 (5/8)	15.300	10
PFF 115 A 40 SG/22,23	167496	40	115 x 19,0 x 22,23 (7/8)	13.300	10
PFF 115 A 60 SG/22,23	167526	60	115 x 17,0 x 22,23 (7/8)	13.300	10
PFF 115 A 80 SG/22,23	167557	80	115 x 17,0 x 22,23 (7/8)	13.300	10
PFF 115 A 120 SG/22,23	167588	120	115 x 15,0 x 22,23 (7/8)	13.300	10
PFF 125 A 40 SG/22,23	167502	40	125 x 19,0 x 22,23 (7/8)	12.200	10
PFF 125 A 60 SG/22,23	167533	60	125 x 17,0 x 22,23 (7/8)	12.200	10
PFF 125 A 80 SG/22,23	167564	80	125 x 17,0 x 22,23 (7/8)	12.200	10
PFF 125 A 120 SG/22,23	167595	120	125 x 15,0 x 22,23 (7/8)	12.200	10
PFF 180 A 40 SG/22,23	167519	40	180 x 19,0 x 22,23 (7/8)	8.500	10
PFF 180 A 60 SG/22,23	167540	60	180 x 17,0 x 22,23 (7/8)	8.500	10
PFF 180 A 80 SG/22,23	167571	80	180 x 17,0 x 22,23 (7/8)	8.500	10
PFF 180 A 120 SG/22,23	167601	120	180 x 15,0 x 22,23 (7/8)	8.500	10
Коническое исполнение PFC					
PFC 115 A 24 SG/22,23	614969	24	115 x 17,0 x 22,23 (7/8)	13.300	10
PFC 115 A 40 SG/22,23	167809	40	115 x 17,0 x 22,23 (7/8)	13.300	10
PFC 115 A 60 SG/22,23	167830	60	115 x 17,0 x 22,23 (7/8)	13.300	10
PFC 115 A 80 SG/22,23	167861	80	115 x 17,0 x 22,23 (7/8)	13.300	10
PFC 115 A 120 SG/22,23	167892	120	115 x 15,0 x 22,23 (7/8)	13.300	10
PFC 125 A 24 SG/22,23	614976	24	125 x 17,0 x 22,23 (7/8)	12.200	10
PFC 125 A 40 SG/22,23	167816	40	125 x 17,0 x 22,23 (7/8)	12.200	10
PFC 125 A 60 SG/22,23	167847	60	125 x 17,0 x 22,23 (7/8)	12.200	10
PFC 125 A 80 SG/22,23	167878	80	125 x 17,0 x 22,23 (7/8)	12.200	10
PFC 125 A 120 SG/22,23	167908	120	125 x 15,0 x 22,23 (7/8)	12.200	10
PFC 180 A 24 SG/22,23	167793	24	180 x 19,0 x 22,23 (7/8)	8.500	10
PFC 180 A 40 SG/22,23	167823	40	180 x 17,0 x 22,23 (7/8)	8.500	10
PFC 180 A 60 SG/22,23	167854	60	180 x 17,0 x 22,23 (7/8)	8.500	10
PFC 180 A 80 SG/22,23	167885	80	180 x 17,0 x 22,23 (7/8)	8.500	10
PFC 180 A 120 SG/22,23	167915	120	180 x 15,0 x 22,23 (7/8)	8.500	10

Универсальный инструмент с высокой производительностью съема в жестких условиях и хорошей стойкостью. Для применения с повышенными требованиями при низких затратах.

Абразивный материал:
циркониевый корунд Z
Зернистость: 40, 60, 80, 120

Обрабатываемые материалы:
Сталь, нержавеющая сталь (INOX)

Вид обработки:

Обработка сварных швов, снятие фаски, плоское шл. стальных поверхностей

Рекомендации по применению:

- Наилучший эффект при использовании циркониевого корунда достигается с применением мощных угловых шлифмашин с повышенным прижимным усилием.

PFERDERGONOMICS®:



Сталь/INOX
Исполнение SG ZIRKON

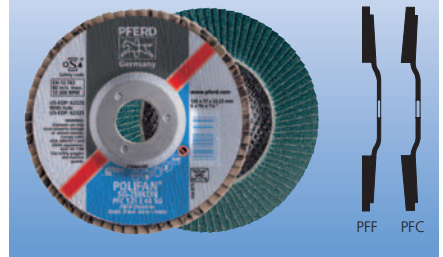

Обозначение	EAN 4007220	Размер зерна	D x T x H [мм (дюйм)]	Макс. доп. чис. об. [мин ⁻¹]	
Плоское исполнение PFF					
PFF 115 Z 40 SG/22,23	167618	40	115 x 18,0 x 22,23 (7/8)	13.300	10
PFF 115 Z 60 SG/22,23	167649	60	115 x 18,0 x 22,23 (7/8)	13.300	10
PFF 125 Z 40 SG/22,23	167625	40	125 x 18,0 x 22,23 (7/8)	12.200	10
PFF 125 Z 60 SG/22,23	167656	60	125 x 18,0 x 22,23 (7/8)	12.200	10
PFF 180 Z 40 SG/22,23	167632	40	180 x 20,0 x 22,23 (7/8)	8.500	10
PFF 180 Z 60 SG/22,23	167663	60	180 x 18,0 x 22,23 (7/8)	8.500	10
Коническое исполнение PFC					
PFC 115 Z 40 SG/22,23	167922	40	115 x 17,0 x 22,23 (7/8)	13.300	10
PFC 115 Z 60 SG/22,23	167953	60	115 x 17,0 x 22,23 (7/8)	13.300	10
PFC 115 Z 80 SG/22,23	934241	80	115 x 17,0 x 22,23 (7/8)	13.300	10
PFC 115 Z 120 SG/22,23	934258	120	115 x 17,0 x 22,23 (7/8)	13.300	10
PFC 125 Z 40 SG/22,23	167939	40	125 x 17,0 x 22,23 (7/8)	12.200	10
PFC 125 Z 60 SG/22,23	167960	60	125 x 17,0 x 22,23 (7/8)	12.200	10
PFC 125 Z 80 SG/22,23	934265	80	125 x 17,0 x 22,23 (7/8)	12.200	10
PFC 125 Z 120 SG/22,23	934272	120	125 x 17,0 x 22,23 (7/8)	12.200	10
PFC 180 Z 40 SG/22,23	167946	40	180 x 20,0 x 22,23 (7/8)	8.500	10
PFC 180 Z 60 SG/22,23	167977	60	180 x 17,0 x 22,23 (7/8)	8.500	10
PFC 180 Z 80 SG/22,23	934289	80	180 x 17,0 x 22,23 (7/8)	8.500	10
PFC 180 Z 120 SG/22,23	934296	120	180 x 17,0 x 22,23 (7/8)	8.500	10



POLIFAN®-Лепестковые шлифовальные круги

Профессиональная линия SG



Сталь/INOX Исполнение SG ZIRKON-COMPACT



Универсальный инструмент с высокой производительностью съема в жестких условиях и хорошей стойкостью. Для применения с повышенными требованиями шлифования при максимальной эффективности.

Абразивный материал:
циркониевый корунд Z
Зернистость: 40, 60

Обрабатываемые материалы:
Сталь, нержавеющая сталь (INOX)

Вид обработки:

Обработка сварных швов, снятие фаски, удаление заусенцев, плоское шлифование стали

Рекомендации по применению:

■ Наилучший эффект при использовании циркониевого корунда достигается с применением мощных угловых шлифмашин.

PFERDERGONOMICS®:



Обозначение	EAN 4007220	Размер зерна	D x T x H [мм (дюйм)]	Макс. доп. чис. об. [мин ⁻¹]	
-------------	----------------	--------------	--------------------------	--	--

Коническое исполнение PFC

PFC 115 Z 40 SG-COMPACT/22,23	614785	40	115 x 17,0 x 22,23 (7/8)	13.300	10
PFC 115 Z 60 SG-COMPACT/22,23	614846	60	115 x 17,0 x 22,23 (7/8)	13.300	10
PFC 125 Z 40 SG-COMPACT/22,23	614808	40	125 x 17,0 x 22,23 (7/8)	12.200	10
PFC 125 Z 60 SG-COMPACT/22,23	614860	60	125 x 17,0 x 22,23 (7/8)	12.200	10
PFC 150 Z 40 SG-COMPACT/22,23	953310	40	150 x 19,0 x 22,23 (7/8)	10.200	10
PFC 150 Z 60 SG-COMPACT/22,23	953327	60	150 x 17,0 x 22,23 (7/8)	10.200	10
PFC 180 Z 40 SG-COMPACT/22,23	614822	40	180 x 19,0 x 22,23 (7/8)	8.500	10
PFC 180 Z 60 SG-COMPACT/22,23	614891	60	180 x 18,0 x 22,23 (7/8)	8.500	10

INOX Исполнение SG ZA



Профессиональный инструмент для ответственных задач по шлифованию, с высокой производительностью съема в жестких условиях и высокой стойкостью.

Абразивный материал:
циркониевый корунд/корунд ZA
Зернистость: 40, 60, 80

Обрабатываемые материалы:
Нерж. сталь (INOX)

Вид обработки:
Плоское шлифование, обработка сварных швов

Рекомендации по применению:

■ Высокоэффективный абразивный материал циркониевый корунд отличается высокой режущей способностью и отсутствием оплавления - в частности, при обработке плоских поверхностей из высококачественной стали (INOX).
■ Подходит для угловых шлифмашин всех классов мощности.

PFERDERGONOMICS®:



Обозначение	EAN 4007220	Размер зерна	D x T x H [мм (дюйм)]	Макс. доп. чис. об. [мин ⁻¹]	
-------------	----------------	--------------	--------------------------	--	--

Плоское исполнение PFF

PFF 115 ZA 40 SG/22,23	800300	40	115 x 18,0 x 22,23 (7/8)	13.300	10
PFF 115 ZA 60 SG/22,23	800317	60	115 x 17,0 x 22,23 (7/8)	13.300	10
PFF 115 ZA 80 SG/22,23	800324	80	115 x 16,0 x 22,23 (7/8)	13.300	10
PFF 125 ZA 40 SG/22,23	800331	40	125 x 18,0 x 22,23 (7/8)	12.200	10
PFF 125 ZA 60 SG/22,23	800348	60	125 x 17,0 x 22,23 (7/8)	12.200	10
PFF 125 ZA 80 SG/22,23	800355	80	125 x 17,0 x 22,23 (7/8)	12.200	10

Коническое исполнение PFC

PFC 115 ZA 40 SG/22,23	800409	40	115 x 17,0 x 22,23 (7/8)	13.300	10
PFC 115 ZA 60 SG/22,23	800416	60	115 x 17,0 x 22,23 (7/8)	13.300	10
PFC 115 ZA 80 SG/22,23	800423	80	115 x 16,0 x 22,23 (7/8)	13.300	10
PFC 125 ZA 40 SG/22,23	800430	40	125 x 17,0 x 22,23 (7/8)	12.200	10
PFC 125 ZA 60 SG/22,23	800447	60	125 x 17,0 x 22,23 (7/8)	12.200	10
PFC 125 ZA 80 SG/22,23	800454	80	125 x 16,0 x 22,23 (7/8)	12.200	10
PFC 180 ZA 40 SG/22,23	800478	40	180 x 17,0 x 22,23 (7/8)	8.500	10
PFC 180 ZA 60 SG/22,23	800485	60	180 x 17,0 x 22,23 (7/8)	8.500	10

Уже при незначительном прижимном усилии на угловых шлифмашинах с регулируемым числом оборотов в нижнем диапазоне оборотов обеспечивается холодное шлифование.

Абразивный материал:
корунд А с активными присадками
 Зернистость: 40, 60, 80, 120

Обрабатываемые материалы:
 Нержавеющая сталь (INOX), алюминий (размер зерна 40 и 60), цветные металлы

Вид обработки:
 Холодное плоское шлифование, обработка сварных швов

Рекомендации по применению:

- Уже при незначительном прижимном усилии на угловых шлифмашинах с регулируемой частотой вращения в нижнем диапазоне оборотов обеспечивается холодное шлифование.
- Оптимальный вариант для обработки жести и тонкостенных профилей.

PFERDERGONOMICS®:



INOX/Алюминий/Цветные металлы Исполнение SG A-COOL



Обозначение	EAN 4007220	Размер зерна	Д x Т x Н [мм (дюйм)]	Макс. доп. чис. об. [мин ⁻¹]	
Плоское исполнение PFF					
PFF 100 A 40 SG-COOL/16,0	262764	40	100 x 15,0 x 16 (5/8)	15.300	10
PFF 100 A 60 SG-COOL/16,0	262771	60	100 x 14,0 x 16 (5/8)	15.300	10
PFF 100 A 80 SG-COOL/16,0	262788	80	100 x 14,0 x 16 (5/8)	15.300	10
PFF 100 A 120 SG-COOL/16,0	934678	120	100 x 14,0 x 16 (5/8)	15.300	10
PFF 115 A 40 SG-COOL/22,23	222737	40	115 x 18,0 x 22,23 (7/8)	13.300	10
PFF 115 A 60 SG-COOL/22,23	222744	60	115 x 17,0 x 22,23 (7/8)	13.300	10
PFF 115 A 80 SG-COOL/22,23	222751	80	115 x 17,0 x 22,23 (7/8)	13.300	10
PFF 115 A 120 SG-COOL/22,23	934685	120	115 x 17,0 x 22,23 (7/8)	13.300	10
PFF 125 A 40 SG-COOL/22,23	232910	40	125 x 18,0 x 22,23 (7/8)	12.200	10
PFF 125 A 60 SG-COOL/22,23	232934	60	125 x 17,0 x 22,23 (7/8)	12.200	10
PFF 125 A 80 SG-COOL/22,23	232958	80	125 x 17,0 x 22,23 (7/8)	12.200	10
PFF 125 A 120 SG-COOL/22,23	934692	120	125 x 17,0 x 22,23 (7/8)	12.200	10
PFF 180 A 40 SG-COOL/22,23	222768	40	180 x 18,0 x 22,23 (7/8)	8.500	10
PFF 180 A 60 SG-COOL/22,23	232989	60	180 x 17,0 x 22,23 (7/8)	8.500	10
PFF 180 A 80 SG-COOL/22,23	233009	80	180 x 17,0 x 22,23 (7/8)	8.500	10
PFF 180 A 120 SG-COOL/22,23	934708	120	180 x 17,0 x 22,23 (7/8)	8.500	10
Коническое исполнение PFC					
PFC 115 A 40 SG-COOL/22,23	232880	40	115 x 17,0 x 22,23 (7/8)	13.300	10
PFC 115 A 60 SG-COOL/22,23	232897	60	115 x 16,0 x 22,23 (7/8)	13.300	10
PFC 115 A 80 SG-COOL/22,23	232903	80	115 x 16,0 x 22,23 (7/8)	13.300	10
PFC 115 A 120 SG-COOL/22,23	934647	120	115 x 16,0 x 22,23 (7/8)	13.300	10
PFC 125 A 40 SG-COOL/22,23	232927	40	125 x 17,0 x 22,23 (7/8)	12.200	10
PFC 125 A 60 SG-COOL/22,23	232941	60	125 x 16,0 x 22,23 (7/8)	12.200	10
PFC 125 A 80 SG-COOL/22,23	232965	80	125 x 16,0 x 22,23 (7/8)	12.200	10
PFC 125 A 120 SG-COOL/22,23	934654	120	125 x 16,0 x 22,23 (7/8)	12.200	10
PFC 180 A 40 SG-COOL/22,23	232972	40	180 x 17,0 x 22,23 (7/8)	8.500	10
PFC 180 A 60 SG-COOL/22,23	232996	60	180 x 16,0 x 22,23 (7/8)	8.500	10
PFC 180 A 80 SG-COOL/22,23	233016	80	180 x 16,0 x 22,23 (7/8)	8.500	10
PFC 180 A 120 SG-COOL/22,23	934661	120	180 x 16,0 x 22,23 (7/8)	8.500	10

POLIFAN®-Лепестковые шлифовальные круги

Специальная линия SGP



Сталь/INOX Исполнение SGP ZIRKON-POWER

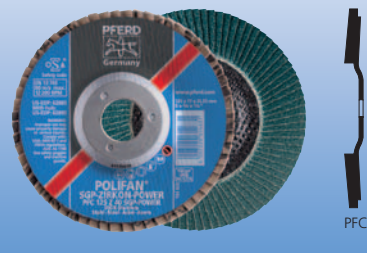

Специальный инструмент для работы в жестких условиях, с высокой стойкостью и эффективностью.

Для снятия фаски и удаления заусенцев с высокими требованиями к шлифованию.

Абразивный материал:
циркониевый корунд Z
Зернистость: 40, 60

Обрабатываемые материалы:
Сталь, нержавеющая сталь (INOX)

Вид обработки:

Обработка сварных швов, снятие фаски, устранение заусенцев

Рекомендации по применению:

- Высокоэффективный абразивный материал циркониевый корунд - дает наилучший результат при работе с пневматическими машинами турбинного типа, мощными высокочастотными и электрическими угловыми шлифмашинами.

PFERDERGONOMICS®:



Обозначение	EAN 4007220	Размер зерна	Д x Т x Н [мм (дюйм)]	Макс. доп. чис. об. [мин ⁻¹]	
Коническое исполнение PFC					
PFC 115 Z 40 SGP-POWER/22,23	618578	40	115 x 17,0 x 22,23 (7/8)	13.300	10
PFC 115 Z 60 SGP-POWER/22,23	758717	60	115 x 17,0 x 22,23 (7/8)	13.300	10
PFC 125 Z 40 SGP-POWER/22,23	614631	40	125 x 17,0 x 22,23 (7/8)	12.200	10
PFC 125 Z 60 SGP-POWER/22,23	758724	60	125 x 17,0 x 22,23 (7/8)	12.200	10
PFC 180 Z 40 SGP-POWER/22,23	618585	40	180 x 19,0 x 22,23 (7/8)	8.500	10

INOX Исполнение SGP ZIRKON-COOL

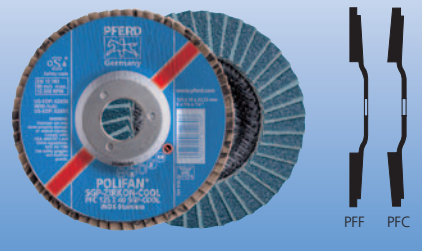

Специальный инструмент с холодным шлифованием для достижения хорошей производительности съема в жестких условиях при высокой эффективности.

Для выполнения задач по шлифованию с повышенными требованиями при минимальной тепловой нагрузке.

Абразивный материал: циркониевый корунд Z с запатентованными лепестками COOL FLAP®.
Зернистость: 40, 60, 80

Обрабатываемые материалы:
Нерж. сталь (INOX), материалы с низкой теплопроводностью

Вид обработки:

Плоское шлифование, обработка сварных швов

Рекомендации по применению:

- Комбинация шлифовальных лепестков и лепестков COOL FLAP® дает оптимальный результат шлифования без цветопобежалости.
- Оптимальное применение с мощными угловыми шлифмашинами.

PFERDERGONOMICS®:



Обозначение	EAN 4007220	Размер зерна	Д x Т x Н [мм (дюйм)]	Макс. доп. чис. об. [мин ⁻¹]	
Плоское исполнение PFF					
PFF 115 Z 40 SGP-COOL/22,23	611838	40	115 x 18,0 x 22,23 (7/8)	13.300	10
PFF 115 Z 60 SGP-COOL/22,23	611845	60	115 x 18,0 x 22,23 (7/8)	13.300	10
PFF 115 Z 80 SGP-COOL/22,23	611852	80	115 x 18,0 x 22,23 (7/8)	13.300	10
PFF 125 Z 40 SGP-COOL/22,23	611869	40	125 x 18,0 x 22,23 (7/8)	12.200	10
PFF 125 Z 60 SGP-COOL/22,23	611876	60	125 x 18,0 x 22,23 (7/8)	12.200	10
PFF 125 Z 80 SGP-COOL/22,23	611883	80	125 x 18,0 x 22,23 (7/8)	12.200	10
Коническое исполнение PFC					
PFC 115 Z 40 SGP-COOL/22,23	611777	40	115 x 16,0 x 22,23 (7/8)	13.300	10
PFC 115 Z 60 SGP-COOL/22,23	611784	60	115 x 16,0 x 22,23 (7/8)	13.300	10
PFC 115 Z 80 SGP-COOL/22,23	611791	80	115 x 16,0 x 22,23 (7/8)	13.300	10
PFC 125 Z 40 SGP-COOL/22,23	611807	40	125 x 16,0 x 22,23 (7/8)	12.200	10
PFC 125 Z 60 SGP-COOL/22,23	611814	60	125 x 16,0 x 22,23 (7/8)	12.200	10
PFC 125 Z 80 SGP-COOL/22,23	611821	80	125 x 16,0 x 22,23 (7/8)	12.200	10

Специальный инструмент для холодного шлифования, для достижения хорошей производительности съема в жестких условиях и при низких затратах. Для сложных задач по шлифованию плохо поддающихся обработке материалов.

Абразивный материал:
керамическое зерно CO с покрытием
Зернистость: 40, 60

Обрабатываемые материалы:
Высоколегированная и нержавеющая сталь, никелевые сплавы, титановые сплавы, сталь

Вид обработки:
Плоское шлифование, обработка сварных швов, снятие фаски, устранение заусенцев

Рекомендации по применению:

- Керамическое зерно, уже при минимальном прижимном усилии имеющее эффект самозатачивания, позволяет добиться оптимального результата шлифования без цветопожелости.
- Подходит в т.ч. для удаления твердой прокатной окалины.
- Оптимальное применение - с высокооборотными угловыми шлифмашинами.

PFERDERGONOMICS®:



Обозначение	EAN 4007220	Размер зерна	Д х Т х Н [мм (дюйм)]	Макс. доп. чис. об. [мин ⁻¹]	
Плоское исполнение PFF					
PFF 115 CO 40 SGP-COOL/22,23	725436	40	115 x 18,0 x 22,23 (7/8)	13.300	10
PFF 115 CO 60 SGP-COOL/22,23	793145	60	115 x 17,0 x 22,23 (7/8)	13.300	10
PFF 125 CO 40 SGP-COOL/22,23	725450	40	125 x 18,0 x 22,23 (7/8)	12.200	10
PFF 125 CO 60 SGP-COOL/22,23	793152	60	125 x 17,0 x 22,23 (7/8)	12.200	10
PFF 180 CO 40 SGP-COOL/22,23	725474	40	180 x 20,0 x 22,23 (7/8)	8.500	10
Коническое исполнение PFC					
PFC 115 CO 40 SGP-COOL/22,23	725443	40	115 x 17,0 x 22,23 (7/8)	13.300	10
PFC 115 CO 60 SGP-COOL/22,23	793169	60	115 x 16,0 x 22,23 (7/8)	13.300	10
PFC 125 CO 40 SGP-COOL/22,23	725467	40	125 x 17,0 x 22,23 (7/8)	12.200	10
PFC 125 CO 60 SGP-COOL/22,23	793176	60	125 x 16,0 x 22,23 (7/8)	12.200	10
PFC 180 CO 40 SGP-COOL/22,23	725481	40	180 x 20,0 x 22,23 (7/8)	8.500	10

Специальный инструмент для очистки засалившихся инструментов. Исполнение от PFERD с высокой эффективностью очистки, абразивного материала на нес. основе.

Рекомендации по применению:

- Для очистки засалившихся фибродисков, лепестковых шлифовальных дисков POLIFAN® и шлифовальных лент.
- Брусок прижимается к вращающемуся инструменту.

Чистовой брусок ABRACLEAN

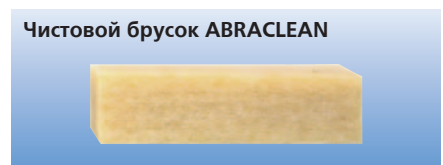

Обозначение	EAN 4007220	Размеры [мм]	
RG 300 50	165225	300 x 50 x 50,0	2

POLIFAN®-Лепестковые шлифовальные круги

Специальная линия SGP



POLIFAN®-STRONG

Запатентованная конструкция лепестковых шлифовальных кругов POLIFAN®-STRONG со своеобразными, компактно расположенными пластинами открывает совершенно новые параметры процесса шлифования.

Преимущества:

- Быстрое шлифование благодаря постоянному уровню агрессивности инструмента, вплоть до последнего зерна.
- Высокая экономическая эффективность за счет улучшения показателя производительность/затраченное время, меньший износ круга и более редкие замены и переоснащение.
- Максимально возможная производительность съема
- Сверхдолгий срок службы

Сталь Исполнение SGP ZIRKON-STRONG



Рекомендации по применению:

- Размер зерна 36/40 оптимально подходит для съема, например, при обработке сварных швов.
- Зерно 50 оптимально подходит для обработки кромки, например, снятие фаски или получения гладкой поверхности.
- Наилучший результат при работе с мощными угловыми шлифмашинами.



PFERDVIDEO

Подробную информацию вы найдете здесь или на сайте www.pferd.com.

PFERDERGONOMICS® рекомендует использовать лепестковые шлифовальные круги POLIFAN®-STRONG, чтобы снизить вибрацию, шум и пылеобразование во время работы.

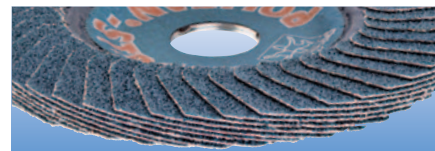

Высокопроизвод. инстр. SGP ZIRKON-STRONG с очень высокой производительностью и максимальным съемом материала для выполнения сложных задач по шлифованию.

Абразивный материал:
циркониевый корунд Z
Зернистость: 36, 50

Обрабатываемые материалы:
Сталь

Вид обработки:
Обработка сварных швов, снятие фаски, устранение заусенцев



PFERDERGONOMICS®:



Обозначение	EAN 4007220	Размер зерна	D x T x H [мм (дюйм)]	Макс. доп. чис. об. [мин ⁻¹]	
Коническое исполнение PFC					
PFC 115 Z 36 SGP-STRONG/22,23	777862	36	115 x 14,0 x 22,23 (7/8)	13.300	10
PFC 115 Z 50 SGP-STRONG/22,23	777879	50	115 x 13,0 x 22,23 (7/8)	13.300	10
PFC 125 Z 36 SGP-STRONG/22,23	777886	36	125 x 14,0 x 22,23 (7/8)	12.200	10
PFC 125 Z 50 SGP-STRONG/22,23	777893	50	125 x 13,0 x 22,23 (7/8)	12.200	10
PFC 180 Z 36 SGP-STRONG/22,23	827468	36	180 x 19,0 x 22,23 (7/8)	8.500	10
PFC 180 Z 50 SGP-STRONG/22,23	827482	50	180 x 18,0 x 22,23 (7/8)	8.500	10

Сталь Исполнение SGP CO-STRONG



Высокопроизводительный инструмент SGP CO-STRONG с очень высокой производительностью съема для выполнения сложных задач по шлифованию. Максимальный съем материала и отличная стойкость при обработке стальных деталей за счет керамического зерна.

Абразивный материал:
керамическое зерно CO
Зернистость: 40

Обрабатываемые материалы:
Сталь

Вид обработки:
Плоское шлифование, обработка сварных швов

Рекомендации по применению:

- Наилучший результат достигается при работе с пневматическими машинами турбинного типа и мощными высокочастотными и электрическими угловыми шлифмашинами

PFERDERGONOMICS®:



Обозначение	EAN 4007220	Размер зерна	D x T x H [мм (дюйм)]	Макс. доп. чис. об. [мин ⁻¹]	
Коническое исполнение PFC					
PFC 125 CO 40 SGP-STRONG/22,23	957134	40	125 x 18,0 x 22,23 (7/8)	12.200	10
PFC 180 CO 40 SGP-STRONG/22,23	953334	40	180 x 19,0 x 22,23 (7/8)	8.500	10

POLIFAN®-STRONG-FREEZE

С инновационной разработкой POLIFAN®-STRONG-FREEZE компания PFERD предлагает лепестковые шлифовальные круги, которые не имеют аналога во всем мире в сфере холодного шлифования. Данные круги предпочтительно использовать при обработке материалов с низкой теплопроводностью, например, нержавеющей сталь (INOX).

За счет нового оригинального исполнения шлифовального зерна искрение снижается до минимума. К тому же почти исключается нанесение повреждений деталям из нержавеющей стали из-за летающих вокруг раскаленных искр.

Отличительные признаки

Лепестковые шлифовальные круги POLIFAN®-STRONG-FREEZE



Типичная картина износа с характерной глянцевой охлаждающей пленкой (исключено "засаливание").

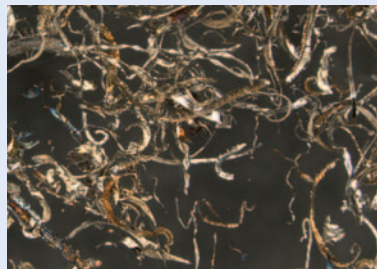

POLIFAN®-STRONG-FREEZE производит длинную стружку. Благодаря незначительной термической нагрузке не происходит окрашивание в синий цвет.

PFERDERGONOMICS® рекомендует использовать лепестковые шлифовальные круги POLIFAN®-STRONG-FREEZE, чтобы снизить вибрацию, шум и пылеобразование во время работы.



PFERDVIDEO

Подробную информацию вы найдете здесь или на сайте www.pferd.com.

Обычные лепестковые шлифовальные круги



Такую стружку производят обдирочные и лепестковые шлифовальные круги. Окрашивание в синий цвет происходит вследствие перегрева.

Высокопроизводительный инструмент SGP CO-STRONG-FREEZE с максимальным съемом материала и отличной стойкостью для сложных задач по шлифованию. Инновационный абразивный материал с керамическим зерном обеспечивает ультрахолодное шлифование деталей с плохой теплопроводностью.

Абразивный материал:
керамическое зерно CO

Зернистость: 36, 50

Обрабатываемые материалы:

Нержавеющая сталь (INOX), плохо проводящие тепло материалы, сплавы на основе никеля и кобальта (производство турбин и двигателей), титан, Inconel®, Hastelloy®

Вид обработки:

Плоское шлифование, обработка сварных швов

Рекомендации по применению:

■ Наилучший результат при работе с мощными угловыми шлифмашинами.

PFERDERGONOMICS®:



INOX Исполнение SGP CO-STRONG-FREEZE



Обозначение	EAN 4007220	Размер зерна	Д х Т х Н [мм (дюйм)]	Макс. доп. чис. об. [мин ⁻¹]	
Коническое исполнение PFC					
PFC 115 CO 36 SGP-STRONG-FREEZE/22,23	835296	36	115 x 15,0 x 22,23 (7/8)	13.300	10
PFC 115 CO 50 SGP-STRONG-FREEZE/22,23	835302	50	115 x 15,0 x 22,23 (7/8)	13.300	10
PFC 125 CO 36 SGP-STRONG-FREEZE/22,23	835319	36	125 x 16,0 x 22,23 (7/8)	12.200	10
PFC 125 CO 50 SGP-STRONG-FREEZE/22,23	835326	50	125 x 15,0 x 22,23 (7/8)	12.200	10
PFC 180 CO 36 SGP-STRONG-FREEZE/22,23	835333	36	180 x 19,0 x 22,23 (7/8)	8.500	10
PFC 180 CO 50 SGP-STRONG-FREEZE/22,23	835340	50	180 x 18,0 x 22,23 (7/8)	8.500	10

POLIFAN®-Лепестковые шлифовальные круги

Специальная линия SGP



POLIFAN®-CURVE

POLIFAN®-CURVE – инновация PFERD для обработки угловых сварных швов. Уникальная радиальная конструкция (PFR) за счет специального расположения шлифовальных пластин предлагает неоспоримые преимущества при сложной обработке угловых сварных швов.

Преимущества:

- Не имеющее равных по скорости и агрессивности шлифования благодаря высокой производительности съема и существенной экономии средств на оплату труда.
- Точная и оптимальная расшлифовка геометрии угловых сварных швов.

- Стабильность формы, обеспечивающая высокое качество результатов работы.
- Выдающаяся стойкость при обработке угловых сварных швов.
- Оптимальное использование абразивного материала в радиусах.

Рекомендации по применению:

- **Исполнение M** для радиуса углового шва > 5 мм, ширина радиуса: 11 мм
- **Исполнение L** для радиуса углового шва > 8 мм, ширина радиуса: 14 мм
- Для угловых шлифовальных машин всех классов мощности

PFERDERGONOMICS® рекомендует использовать лепестковые шлифовальные круги POLIFAN®-CURVE, чтобы снизить вибрацию, шум и пылеобразование и улучшить условия работы.

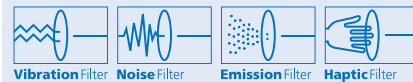

PFERDVIDEO

Подробную информацию вы найдете здесь или на сайте www.pferd.com.

PFERDERGONOMICS®:



Сталь/INOX
Исполнение SGP ZIRKON-CURVE



Высокопроизводительный инструмент SGP ZIRKON-CURVE с очень высокой производительностью съема для сложных задач шлифования.

Абразивный материал:
циркониевый корунд Z
Зернистость: 40

Обрабатываемые материалы:
Сталь, нержавеющая сталь (INOX)

Вид обработки:
Шлифование угловых швов, снятие фасок, удаление заусенцев, шлифование контуров

Обозначение	EAN 4007220	Размер зерна	Ширина углового шва	Д x Т x Н [мм (дюйм)]	Макс. доп. чис. об. [мин ⁻¹]	
Радиальное исполнение PFR						
PFR 115 Z 40 SGP-CURVE M/22,23	821671	40	> 5 mm	115 x 14,0 x 22,23 (7/8)	13.300	10
PFR 115 Z 40 SGP-CURVE L/22,23	821695	40	> 8 mm	115 x 16,0 x 22,23 (7/8)	13.300	10
PFR 125 Z 40 SGP-CURVE M/22,23	790151	40	> 5 mm	125 x 14,0 x 22,23 (7/8)	12.200	10
PFR 125 Z 40 SGP-CURVE L/22,23	790175	40	> 8 mm	125 x 16,0 x 22,23 (7/8)	12.200	10
PFR 150 Z 40 SGP-CURVE M/22,23	844939	40	> 5 mm	150 x 14,0 x 22,23 (7/8)	10.200	10
PFR 150 Z 40 SGP-CURVE L/22,23	844946	40	> 8 mm	150 x 16,0 x 22,23 (7/8)	10.200	10
PFR 180 Z 40 SGP-CURVE L/22,23	881248	40	> 8 mm	180 x 16,0 x 22,23 (7/8)	8.500	10

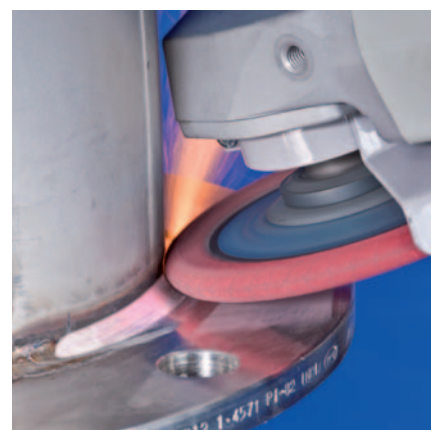

Высокопроизводительный инструмент SGP CO-CURVE с высокой производительностью съема. Для сложных задач шлифования, особенно для создания равномерных поверхностей.

Керамическое зерно обеспечивает холодное шлифование деталей с плохой теплопроводностью.

Оптимальное шлифование без термического повреждения обрабатываемой детали.

Абразивный материал:
керамическое зерно CO

Зернистость: 60

Обрабатываемые материалы:

Высококач. сталь (INOX), сталь

Вид обработки:

Шлифование угловых швов, снятие фасок, удаление заусенцев, шлифование контуров

PFERDERGONOMICS®:

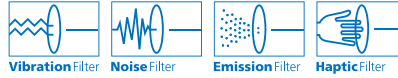

INOX/Сталь
Исполнение SGP CO-CURVE



PFR

Обозначение	EAN 4007220	Размер зерна	Ширина углового шва	D x T x H [мм (дюйм)]	Макс. доп. чис. об. [мин ⁻¹]	
Радиальное исполнение PFR						
PFR 115 CO 60 SGP-CURVE M/22,23	827444	60	> 5 mm	115 x 14,0 x 22,23 (7/8)	13.300	10
PFR 115 CO 60 SGP-CURVE L/22,23	827451	60	> 8 mm	115 x 16,0 x 22,23 (7/8)	13.300	10
PFR 125 CO 60 SGP-CURVE M/22,23	790168	60	> 5 mm	125 x 14,0 x 22,23 (7/8)	12.200	10
PFR 125 CO 60 SGP-CURVE L/22,23	790182	60	> 8 mm	125 x 16,0 x 22,23 (7/8)	12.200	10

Высокопроизводительный инструмент SGP CURVE-ALU для сложных задач шлифования. Особенно подходит для обработки алюминия. Без засаливания инструмента, в т.ч. мягкими, смазывающими материалами. Без содержания наполнителей, оставляющих налет на обрабатываемой детали, благодаря чему возможна непосредственная сварка поверхности.

Абразивный материал: корунд А

Зернистость 40

Обрабатываемые материалы:

Алюминий, цветные металлы

Вид обработки:

Шлифование угловых швов, снятие фасок, удаление заусенцев, шлифование контуров

PFERDERGONOMICS®:

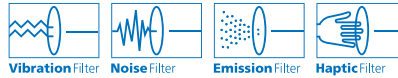

Алюминий/цв. металлы
Исполнение SGP CURVE-ALU



PFR

Обозначение	EAN 4007220	Размер зерна	Ширина углового шва	D x T x H [мм (дюйм)]	Макс. доп. чис. об. [мин ⁻¹]	
Радиальное исполнение PFR						
PFR 115 A 40 SGP-CURVE L ALU/22,23	851968	40	> 8 mm	115 x 16,0 x 22,23 (7/8)	13.300	10
PFR 125 A 40 SGP-CURVE L ALU/22,23	851975	40	> 8 mm	125 x 16,0 x 22,23 (7/8)	12.200	10

Специальный инструмент с высоким съемом материала для шлифования в труднодоступных углублениях и углах.

Абразивный материал:

циркониевый корунд Z

Зернистость: 40

Обрабатываемые материалы:

Сталь, нержавеющая сталь (INOX)

Вид обработки:

Обработка пазов и углов

Рекомендации по применению:

■ Выступающее положение лепестков особенно удобно для обработки вогнутых поверхностей. После отработки выступающей части инструмент может использоваться как обычный лепестковый шлифовальный диск.

PFERDERGONOMICS®:



Сталь/INOX
Исполнение SGP ZIRKON-CORNER



PFC

Обозначение	EAN 4007220	Размер зерна	D x T x H [мм (дюйм)]	Макс. доп. чис. об. [мин ⁻¹]	
Коническое исполнение PFC					
PFC 125 Z 40 SGP-CORNER/22,23	614648	40	125 x 15,0 x 22,23 (7/8)	12.200	10

Шлифовально-отрезные круги



Тонкие шлифовально-отрезные круги

Компания PFERD во всех своих линиях изготавливает тонкие шлифовально-отрезные круги с различным классом производительности:

- Еще более тонкая, быстрая с мин. заусенцем отрезка
- Высокая экономичность
- Комфорт и безопасность

Тонкость кругов компании PFERD отличается своим особым составом связки.

Интенсивные научно-исследовательские и проектно-конструкторские разработки и целенаправленное применение на современных производственных площадках гарантируют высокое качество и безопасность инструментов компании PFERD.

Наряду с высокими требованиями к качеству значительную роль играет охрана труда и здоровья, а также эргономика компании PFERD.



Шлифовально-отрезные круги для угловых шлифовальных машин с аккумулятором

Тонкие шлифовально-отрезные круги толщиной 1,0 мм обладают, превосходной режущей способности и оптимальным ведением реза идеально подходят для современных угловых шлифовальных машин с аккумуляторным питанием. Они гарантируют большую продуктивность резания на время зарядки аккумулятора. Поэтому они очень экономичны.

PFERDERGONOMICS®

PFERDERGONOMICS® рекомендует использовать CC-GRIND® шлифовальные круги, чтобы снизить вибрацию, шум и пылеобразование и улучшить условия работы.

К тому же программа экстрата тонких отрезных шлифовальных кругов (< 2 мм) компании PFERD направлена на то, чтобы значительно улучшить условия труда потребителя. Инструменты отличаются пониженным шумообразованием, незначительной вибрацией ниже 5 м/с² (согласно стандарта ISO 5349-1+2) и малым пылеобразованием. Работая с незаурядными агрессивными и быстрыми шлифовально-отрезными кругами компании PFERD, становится возможным без заусенца холодная отрезка и непревзойденный комфорт.

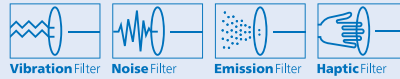

PFERDVIDEO

Подробную информацию вы найдете здесь или на сайте www.pferd.com.



Шлифовально-отрезные круги для работы по высококачественной стали (INOX)

Высококачественные нержавеющие стали (INOX) благодаря своим незаменимым свойствам находят все более широкое применение.

При резке листового проката и профилей остро необходима максимально бережная обработка без перегрева, опасного термической деформацией и последующей коррозии.

Шлифовально-отрезные круги PFERD для высококачественной стали (INOX) соответствуют этим требованиям. Этим обеспечивается свободная резка и минимальное трение в процессе реза.

Преимущества:

- Быстрый и тонкий, без перегрева рез с минимальным заусенцем.
- Макс. производительность и гарантированная безопасность компанией PFERD с минимальной затратами.
- Из состава связки исключены железо, сера и хлористые вещества.



Шлифовально-отрезные круги для использования в литейном производстве

В литейном производстве обрабатывается чугун, чугун с пластинчатым графитом, чугун с шаровидным графитом, высокопрочный чугун и другие подобные материалы. При этом для отрезки наплывов и выступов к шлифовально-отрезным кругам предъявляются особые требования.

Прежде всего наряду с высокой режущей способностью и долгим сроком службы требуется и максимальная прочность на излом.

Шлифовально-отрезные круги компании PFERD используемые в литейном производстве соответствуют всем требованиям предъявляемых к мощным пневматическим или высокочастотным угловым шлиф. машинам при обработке грубых поверхностей.

Шлифовально-отрезные круги

Быстрый путь выбора оптимального инструмента

Широкий выбор шлифовально-отрезных кругов позволяет осуществить оптимальный подбор инструмента для каждого конкретного случая.

Шлифовально-отрезные круги компании PFERD применяются везде, где к производительности и качеству проработанной работы предъявляются высокие требования.



Линии продукции

Фирма PFERD предлагает три линии шлифовально-отрезных кругов для решения разнообразных задач в промышленном и ремесленном производстве.

Универсальная линия PS-FORTE (PSF)



Универсальное применение в промышленном и ремесленном производстве.

Профессиональная линия SG-ELASTIC (SG)



Широчайший ассортимент инструментов для профессионального применения в промышленном и ремесленном производстве.

Специальная линия SG-PLUS (SGP)



Для решения специальных задач в промышленном производстве.

Быстрый путь к оптимальному инструменту

В зависимости от вида обработки ① и материала ② данная таблица предлагает различные исполнения инструментов из программы фирмы PFERD, помогая вам подобрать оптимальный инструмент. Рекомендации по приводу инструмента вы найдете на соответствующей странице каталога.

① Вид-обработки	② Материал	Сталь		Высококачественная сталь (INOX)		Алюминий/цветные металлы		Литейная корка/чугун		Чугун/камень			
		Исполнение	Стр.	Исполнение	Стр.	Исполнение	Стр.	Исполнение	Стр.	Исполнение	Стр.		
Резка жести и тонкостенного профиля < 3 мм		PS-FORTE		PS-FORTE		SG-ELASTIC Твердость P (C) 50 PS-FORTE Твердость N 54							
		Твердость P	48	Твердость L	49							Твердость P (INOX)	49
		SG-ELASTIC		SG-ELASTIC									
		Твердость R (INOX)	52	Твердость Q (INOX)	53								
		Твердость S	56	Твердость Q (INOX)	53								
SG-PLUS		SG-PLUS											
Твердость P	51	Твердость Q (INOX)	53										
Твердость T	60	Твердость Q (INOX-ЛИТЬЕ)	62										
		Твердость S (INOX)	61										
Резка цельного материала и металлического профиля		PS-FORTE		PS-FORTE		PS-FORTE Твердость P (C) 50 SG-ELASTIC Твердость N 54 Твердость R (C) 55	SG-ELASTIC Твердость P (ЛИТЬЕ) 62 Твердость Q (ЛИТЬЕ) 63 SG-PLUS Твердость Q (ЛИТЬЕ) 63			PS-FORTE Твердость P (C) 50 SG-ELASTIC Твердость R (C) 55, 59 Твердость Q 59			
		Твердость P	48	Твердость L	49								
		SG-ELASTIC		SG-ELASTIC									
		Твердость R (INOX)	52	Твердость Q (INOX)	53								
		Твердость S	51, 58	Твердость Q (INOX)	53								
SG-PLUS		Твердость Q (INOX-ЛИТЬЕ)	62										
Твердость T	60	Твердость Q (INOX-ЛИТЬЕ)	62										
		Твердость S (INOX)	61										



Комбинированные шлифовальные диски DUODISC® для резки и устранения заусенцев вы найдете на странице 12.

Обозначения для заказа фирмы PFERD EHT 178-1,6 A 46 Q SG-INOX/22,23

1 2 3 4 5 6 7 8 9

1 Обозначения и форма инструмента

EHT = прямое исполнение
EH = исполнение с поднутрением

2 Наружный диаметр

Наружный-Ø D в [мм]

3 Ширина круга

Ширина T или U в [мм]

4 Абразивный материал

A = Корунд
AC = Корунд/карбид кремния
C = Карбид кремния
ZA = Циркониевый корунд/корунд

5 Размер зерна

Размер зерен согласно ISO 8486

6 Степень твердости (Характеристика круга)

Степ. тверд.	Характеристика круга	Группа материалов
Универсальная линия PS-FORTE (PSF)		
L	мягкий	INOX
P	средн. тверд.	Сталь, INOX, камень
Профессиональная линия SG-ELASTIC (SG)		
N	мягкий	Алюминий, цветные металлы
P	средн. тверд.	Сталь, INOX, литье, цветные металлы
Q	средн. тверд.	INOX, INOX-литье, литье
R	твердый	INOX, камень
S	твердый	Сталь
Специальная линия SG-PLUS (SGP)		
Q	средн. тверд.	INOX-литье
S	твердый	INOX
T	очень твердый	Сталь

7 Линии продукции PFERD

Универсальная линия PS-FORTE (PSF)
Профессиональная линия SG-ELASTIC (SG)
Специальная линия SG-PLUS (SGP)

8 Группа материалов

Смотрите также пункт 6

9 Диаметр отверстия

Отверстие-Ø H в [мм]

Обозначения согласно стандарта EN 12413 41 A 46 R BF 80

1 2 3 4 5 6

1 Обозначения и форма инструмента

41 = прямой шлифовально-отрезной круг
42 = шлифовально-отрезной круг с поднутрением

2 Абразивный материал

A = Корунд
C = Карбид кремния
AC = Корунд/карбид кремния
ZA = Циркониевый корунд/корунд

3 Размеры зерен

Размер зерен согласно ISO 8486

4 Степень твердости (Характеристика диска)

Классификация степени твердости осуществляется буквами в алфавитном порядке от очень мягкой до очень твердой по возрастающей (от A до Z).

5 Связка

BF = синтетическая связка, армированная волокном

6 максимальная рабочая скорость в [м/с]



Цветовая символика трех линий продукции

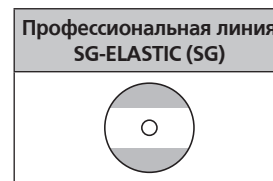

Цветовая символика для обозначения обрабатываемых материалов

Универсальная линия PS-FORTE (PSF)		
Материал = Цвет	Стр.	
Сталь = черный	48	
INOX = синий	49	
Цветные металлы/алюминий/камень = серебряный/зеленый	50	

Профессиональная линия SG-ELASTIC (SG)		
Материал = Цвет	Стр.	
Сталь = черный	51 58	
INOX = синий	52 53	
Цветные металлы/алюминий = серебряный	54	
Чугун = красный	63	
Сталь/чугун = черный/красный	62	
INOX-литье = синий/красный	62	
Камень/чугун = зеленый/красный	59	
Камень = зеленый	55 59	

Специальная линия SG-PLUS (SGP)		
Материал = Цвет	Стр.	
Сталь = черный	60	
INOX = синий	61	
Чугун = красный	63	

Шлифовально-отрезные круги

Универсальная линия PS-FORTE



Универсальный инструмент твердости Р с высокой отрезной способностью и хорошей стойкостью.

Абразивный материал: корунд А

Обрабатываемые материалы:

Сталь

Вид обработки:

Резка жести, профиля и цельного материала

Рекомендации по применению:

- Толщина диска 1,9/1,6/1,0 мм для быстрой и комфортной резки с минимальным образованием заусенцев.
- Толщина диска 2,4 мм для универсального применения.

- Толщина диска 3,2/3,0 мм для наибольшей стойкости и высокой боковой устойчивости.
- Подходит для угловых шлифмашин всех классов мощности.
- Применение зажимного фланца большого размера (SFS 76, стр. 48) повышает боковую устойчивость и обеспечивает точность траектории реза диска, что важно при использовании тонких шлифовальных отрезных дисков 178 и 230 мм в прямом исполнении.

PFERDERGONOMICS®:

Тонкие шл.-отрезные круги < 2,0 мм:

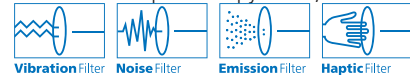

Обозначение	EAN 4007220	Обозначение EN	Д х Т/У х Н [мм (дюйм)]	Макс. доп. чис. об. [мин ⁻¹]	
Прямое исполнение ЕНТ (форма 41)					
ЕНТ 100-2,4 А 46 Р PSF/16,0	321256	41 А 46 Р BF 80	100 x 2,4 x 16,0 (5/8)	15.300	25
ЕНТ 115-1,0 А 60 Р PSF/22,23	560242	41 А 60 Р BF 80	115 x 1,0 x 22,23 (7/8)	13.300	25
ЕНТ 115-1,6 А 46 Р PSF/22,23	538111	41 А 46 Р BF 80	115 x 1,6 x 22,23 (7/8)	13.300	25
ЕНТ 115-2,4 А 46 Р PSF/22,23	669174	41 А 46 Р BF 80	115 x 2,4 x 22,23 (7/8)	13.300	25
ЕНТ 125-1,0 А 60 Р PSF/22,23	560259	41 А 60 Р BF 80	125 x 1,0 x 22,23 (7/8)	12.200	25
ЕНТ 125-1,6 А 46 Р PSF/22,23	538128	41 А 46 Р BF 80	125 x 1,6 x 22,23 (7/8)	12.200	25
ЕНТ 125-2,4 А 46 Р PSF/22,23	669167	41 А 46 Р BF 80	125 x 2,4 x 22,23 (7/8)	12.200	25
ЕНТ 150-1,6 А 46 Р PSF/22,23	953341	41 А 46 Р BF 80	150 x 1,6 x 22,23 (7/8)	10.200	25
ЕНТ 178-1,6 А 46 Р PSF/22,23	581209	41 А 46 Р BF 80	178 x 1,6 x 22,23 (7/8)	8.600	25
ЕНТ 178-3,0 А 24 Р PSF/22,23	163474	41 А 24 Р BF 80	178 x 3,0 x 22,23 (7/8)	8.600	25
ЕНТ 230-1,9 А 46 Р PSF/22,23	581339	41 А 46 Р BF 80	230 x 1,9 x 22,23 (7/8)	6.600	25
ЕНТ 230-3,0 А 24 Р PSF/22,23	163498	41 А 24 Р BF 80	230 x 3,0 x 22,23 (7/8)	6.600	25
Исполнение с поднутрением ЕН (форма 42)					
ЕН 100-2,4 А 46 Р PSF/16,0	163511	42 А 46 Р BF 80	100 x 2,4 x 16,0 (5/8)	15.300	25
ЕН 100-3,2 А 46 Р PSF/16,0	522981	42 А 46 Р BF 80	100 x 3,2 x 16,0 (5/8)	15.300	25
ЕН 115-2,4 А 46 Р PSF/22,23	163528	42 А 46 Р BF 80	115 x 2,4 x 22,23 (7/8)	13.300	25
ЕН 115-3,2 А 46 Р PSF/22,23	522998	42 А 46 Р BF 80	115 x 3,2 x 22,23 (7/8)	13.300	25
ЕН 125-2,4 А 46 Р PSF/22,23	163429	42 А 46 Р BF 80	125 x 2,4 x 22,23 (7/8)	12.200	25
ЕН 125-3,2 А 46 Р PSF/22,23	523001	42 А 46 Р BF 80	125 x 3,2 x 22,23 (7/8)	12.200	25
ЕН 178-3,0 А 24 Р PSF/22,23	163436	42 А 24 Р BF 80	178 x 3,0 x 22,23 (7/8)	8.600	25
ЕН 230-3,0 А 24 Р PSF/22,23	163450	42 А 24 Р BF 80	230 x 3,0 x 22,23 (7/8)	6.600	25

Зажимные фланцы

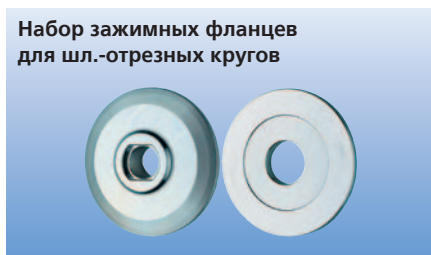

Набор зажимных фланцев для шл.-отрезных кругов

Специальный фланец диаметром 76 мм для приводных шпинделей М 14 или 5/8 дюйма. Для повышения боковой устойчивости и улучшения передачи усилий при работе шлифовально-отрезными кругами.

Рекомендации по применению:

- Применение прижимных фланцев большого размера (SFS 76) повышает боковую устойчивость и обеспечивает точность траектории реза диска, что важно при использовании тонких шл.-отрезных кругов 178 и 230 мм в прямом исполнении.



Обозначение	EAN 4007220	Диаметр зажимного фланца [мм]	
SFS 76 M14	595275	76	1
SFS 76 5/8"	895856	76	1

Универсальный инструмент твердости P (INOX) с высокой производительностью и хорошей стойкостью для холодной резки.

Абразивный материал: корунд А

Из состава связки исключены железо-, серо- и хлорсодержащие вещества.

Обрабатываемые материалы:

Нерж. сталь (INOX)

Вид обработки:

Резка жести, профиля и цельного материала

Рекомендации по применению:

- Толщина диска 1,9/1,6/1,0 мм для быстрой и комфортной резки с минимальным образованием заусенцев.
- Толщина диска 2,5/2,4 мм для универсального применения.

- Толщина диска 3,2 мм для наибольшей стойкости и высокой боковой устойчивости.
- Подходит для угловых шлифмашин всех классов мощности.
- Применение зажимного фланца большого размера (SFS 76, стр. 48) повышает боковую устойчивость и обеспечивает точность траектории реза диска, что особенно важно при использовании тонких шлифовально-отрезных дисков 178 и 230 мм в прямом исполнении.

PFERDERGONOMICS®:

Тонкие шл.-отрезные круги < 2,0 мм:

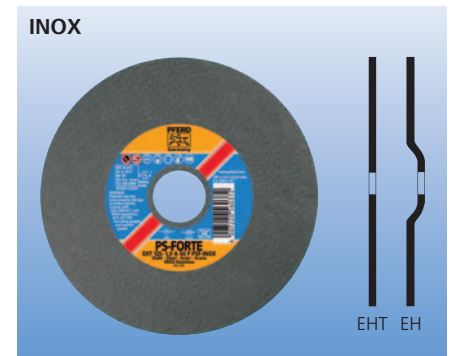
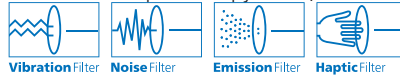

Обозначение	EAN 4007220	Обозначение EN	D x T/U x H [мм (дюйм)]	Макс. доп. чис. об. [мин ⁻¹]	
Прямое исполнение EHT (форма 41)					
EHT 115-1,0 A 60 P PSF-INOX/22,23	560266	41 A 60 P BF 80	115 x 1,0 x 22,23 (7/8)	13.300	25
EHT 115-1,6 A 46 P PSF-INOX/22,23	538135	41 A 46 P BF 80	115 x 1,6 x 22,23 (7/8)	13.300	25
EHT 115-2,4 A 46 P PSF-INOX/22,23	523025	41 A 46 P BF 80	115 x 2,4 x 22,23 (7/8)	13.300	25
EHT 125-1,0 A 60 P PSF-INOX/22,23	560372	41 A 60 P BF 80	125 x 1,0 x 22,23 (7/8)	12.200	25
EHT 125-1,6 A 46 P PSF-INOX/22,23	538142	41 A 46 P BF 80	125 x 1,6 x 22,23 (7/8)	12.200	25
EHT 125-2,4 A 46 P PSF-INOX/22,23	523049	41 A 46 P BF 80	125 x 2,4 x 22,23 (7/8)	12.200	25
EHT 150-1,6 A 46 P PSF-INOX/22,23	581223	41 A 46 P BF 80	150 x 1,6 x 22,23 (7/8)	10.200	25
EHT 178-1,6 A 46 P PSF-INOX/22,23	581230	41 A 46 P BF 80	178 x 1,6 x 22,23 (7/8)	8.600	25
EHT 178-2,5 A 24 P PSF-INOX/22,23	523063	41 A 24 P BF 80	178 x 2,5 x 22,23 (7/8)	8.600	25
EHT 230-1,9 A 46 P PSF-INOX/22,23	581216	41 A 46 P BF 80	230 x 1,9 x 22,23 (7/8)	6.600	25
EHT 230-2,5 A 24 P PSF-INOX/22,23	523087	41 A 24 P BF 80	230 x 2,5 x 22,23 (7/8)	6.600	25
Исполнение с поднутрением EH (форма 42)					
EH 100-3,2 A 46 P PSF-INOX/16,0	523018	42 A 46 P BF 80	100 x 3,2 x 16,0 (5/8)	15.300	25
EH 115-3,2 A 46 P PSF-INOX/22,23	523032	42 A 46 P BF 80	115 x 3,2 x 22,23 (7/8)	13.300	25
EH 125-3,2 A 46 P PSF-INOX/22,23	523056	42 A 46 P BF 80	125 x 3,2 x 22,23 (7/8)	12.200	25
EH 178-2,5 A 24 P PSF-INOX/22,23	523070	42 A 24 P BF 80	178 x 2,5 x 22,23 (7/8)	8.600	25
EH 230-2,5 A 24 P PSF-INOX/22,23	523094	42 A 24 P BF 80	230 x 2,5 x 22,23 (7/8)	6.600	25

Универсальный инструмент твердости L с высокой производительностью и хорошей стойкостью для холодной резки.

Абразивный материал: корунд А

Из состава связки исключены железо-, серо- и хлорсодержащие вещества.

Обрабатываемые материалы:

Нерж. сталь (INOX)

Вид обработки:

Резка жести, профиля и цельного материала

Рекомендации по применению:

- Для быстрой и комфортной резки с минимальным образованием заусенцев.
- Подходит для угловых шлифмашин всех классов мощности.

PFERDERGONOMICS®:

Тонкие шл.-отрезные круги < 2,0 мм:

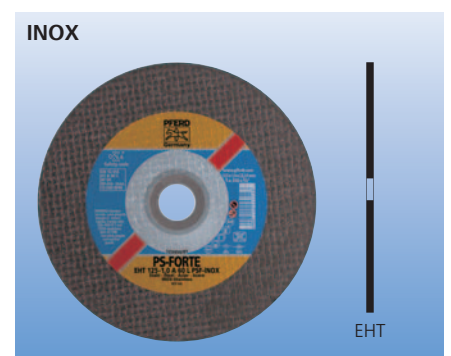

Обозначение	EAN 4007220	Обозначение EN	D x T/U x H [мм (дюйм)]	Макс. доп. чис. об. [мин ⁻¹]	
Прямое исполнение EHT (форма 41)					
EHT 115-1,0 A 60 L PSF-INOX/22,23	957400	41 A 60 L BF 80	115 x 1,0 x 22,23 (7/8)	13.300	25
EHT 115-1,6 A 46 L PSF-INOX/22,23	957516	41 A 46 L BF 80	115 x 1,6 x 22,23 (7/8)	13.300	25
EHT 125-1,0 A 60 L PSF-INOX/22,23	957523	41 A 60 L BF 80	125 x 1,0 x 22,23 (7/8)	12.200	25
EHT 125-1,6 A 46 L PSF-INOX/22,23	957530	41 A 46 L BF 80	125 x 1,6 x 22,23 (7/8)	12.200	25

Шлифовально-отрезные круги

Универсальная линия PS-FORTE

Камень/Алюминий/Цветные металлы



Универсальный инструмент твердости Р (С) с высокой производительностью резки и хорошей стойкостью.

Абразивный материал:
карбид кремния С

Обрабатываемые материалы:
Природный камень, искусственный камень, огнеупорный камень, алюминий, цветные металлы

Вид обработки:
Резка цельного материала

Рекомендации по применению:

- Толщина диска 1,6/1,0 мм для быстрой и комфортной резки с минимальным образованием заусенцев.
- Толщина диска 2,4 мм для универсального применения.
- Толщина диска 3,2/3,0 мм для наибольшей стойкости при высокой боковой устойчивости.
- Подходит для угловых шлифмашин всех классов мощности.

PFERDERGONOMICS®:

Тонкие шл.-отрезные круги < 2,0 мм:

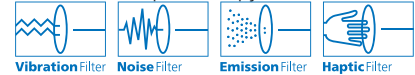

Обозначение	EAN 4007220	Обозначение EN	Д х Т/У х Н [мм (дюйм)]	Макс. доп. чис. об. [мин ⁻¹]	
Прямое исполнение EHT (форма 41)					
EHT 115-1,0 С 60 Р PSF/22,23	669310	41 С 60 Р BF 80	115 x 1,0 x 22,23 (7/8)	13.300	25
EHT 115-1,6 С 46 Р PSF/22,23	669297	41 С 46 Р BF 80	115 x 1,6 x 22,23 (7/8)	13.300	25
EHT 125-1,0 С 60 Р PSF/22,23	804278	41 С 60 Р BF 80	125 x 1,0 x 22,23 (7/8)	12.200	25
EHT 125-1,6 С 46 Р PSF/22,23	804308	41 С 46 Р BF 80	125 x 1,6 x 22,23 (7/8)	12.200	25
EHT 178-3,2 С 24 Р PSF/22,23	163641	41 С 24 Р BF 80	178 x 3,2 x 22,23 (7/8)	8.600	25
EHT 230-3,2 С 24 Р PSF/22,23	163658	41 С 24 Р BF 80	230 x 3,2 x 22,23 (7/8)	6.600	25
Исполнение с поднутрением EH (форма 42)					
EH 100-2,4 С 30 Р PSF/16,0	523124	42 С 30 Р BF 80	100 x 2,4 x 16,0 (5/8)	15.300	25
EH 115-2,4 С 30 Р PSF/22,23	163665	42 С 30 Р BF 80	115 x 2,4 x 22,23 (7/8)	13.300	25
EH 125-2,4 С 30 Р PSF/22,23	163597	42 С 30 Р BF 80	125 x 2,4 x 22,23 (7/8)	12.200	25
EH 150-3,0 С 24 Р PSF/22,23	523131	42 С 24 Р BF 80	150 x 3,0 x 22,23 (7/8)	10.200	25
EH 178-3,2 С 24 Р PSF/22,23	163603	42 С 24 Р BF 80	178 x 3,2 x 22,23 (7/8)	8.600	25
EH 230-3,2 С 24 Р PSF/22,23	163627	42 С 24 Р BF 80	230 x 3,2 x 22,23 (7/8)	6.600	25

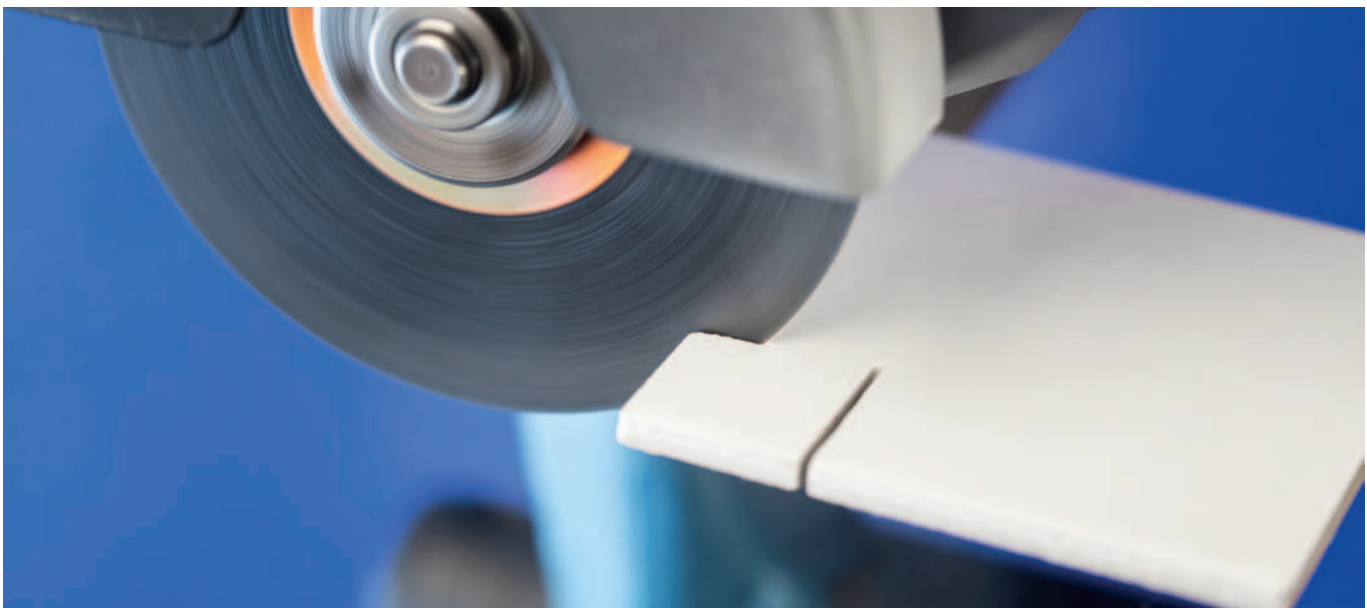

Профессиональный инструмент твердости S с высокой производительностью и хорошей стойкостью.

Абразивный материал: корунд А

Обрабатываемые материалы:

Сталь

Вид обработки:

Резка жести, профиля и цельного материала

Рекомендации по применению:

- Толщина диска 1,9/1,6/1,0 мм для быстрой и комфортной резки с минимальным образованием заусенцев.
- Толщина диска 2,4 мм для универсального применения.

- Толщина диска 3,2/3,0/2,9 мм для максимальной стойкости при высокой боковой устойчивости.
- Подходит для угловых шлифмашин любых классов мощности.
- Применение прижимного фланца большого размера (SFS 76, стр. 48) повышает боковую устойчивость и обеспечивает высокую точность траектории диска, что особенно важно при использовании тонких шлифовальных отрезных кругов 178 и 230 мм в прямом исполнении.

PFERDERGONOMICS®:

Тонкие шл.-отрезные круги < 2,0 мм:

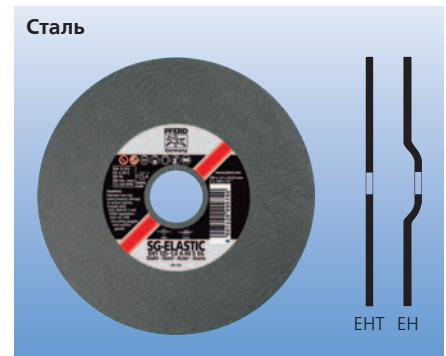
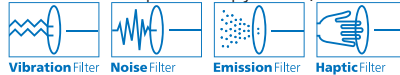

Обозначение	EAN 4007220	Обозначение EN	D x T/U x H [мм (дюйм)]	Макс. доп. чис. об. [мин ⁻¹]	
Прямое исполнение EHT (форма 41)					
EHT 100-2,4 A 46 S SG/16,0	162590	41 A 46 S BF 80	100 x 2,4 x 16,0 (5/8)	15.300	25
EHT 105-1,0 A 60 S SG/16,0	953358	41 A 60 S BF 80	105 x 1,0 x 16,0 (5/8)	14.500	25
EHT 115-1,0 A 60 S SG/22,23	499719	41 A 60 S BF 80	115 x 1,0 x 22,23 (7/8)	13.300	25
EHT 115-1,6 A 46 S SG/22,23	522813	41 A 46 S BF 80	115 x 1,6 x 22,23 (7/8)	13.300	25
EHT 115-2,4 A 30 S SG/22,23	162637	41 A 30 S BF 80	115 x 2,4 x 22,23 (7/8)	13.300	25
EHT 125-1,0 A 60 S SG/22,23	499740	41 A 60 S BF 80	125 x 1,0 x 22,23 (7/8)	12.200	25
EHT 125-1,6 A 46 S SG/22,23	522691	41 A 46 S BF 80	125 x 1,6 x 22,23 (7/8)	12.200	25
EHT 125-2,4 A 30 S SG/22,23	162231	41 A 30 S BF 80	125 x 2,4 x 22,23 (7/8)	12.200	25
EHT 150-1,6 A 46 S SG/22,23	953365	41 A 46 S BF 80	150 x 1,6 x 22,23 (7/8)	10.200	25
EHT 150-3,0 A 24 S SG/22,23	162248	41 A 24 S BF 80	150 x 3,0 x 22,23 (7/8)	10.200	25
EHT 178-1,6 A 46 S SG/22,23	581155	41 A 46 S BF 80	178 x 1,6 x 22,23 (7/8)	8.600	25
EHT 178-2,9 A 24 S SG/22,23	522639	41 A 24 S BF 80	178 x 2,9 x 22,23 (7/8)	8.600	25
EHT 178-3,2 A 24 S SG/22,23	162347	41 A 24 S BF 80	178 x 3,2 x 22,23 (7/8)	8.600	25
EHT 230-1,9 A 46 S SG/22,23	581162	41 A 46 S BF 80	230 x 1,9 x 22,23 (7/8)	6.600	25
EHT 230-2,9 A 24 S SG/22,23	522677	41 A 24 S BF 80	230 x 2,9 x 22,23 (7/8)	6.600	25
EHT 230-3,2 A 24 S SG/22,23	162422	41 A 24 S BF 80	230 x 3,2 x 22,23 (7/8)	6.600	25
Исполнение с поднутрением EH (форма 42)					
EH 100-2,4 A 46 S SG/16,0	162576	42 A 46 S BF 80	100 x 2,4 x 16,0 (5/8)	15.300	25
EH 115-2,4 A 30 S SG/22,23	162606	42 A 30 S BF 80	115 x 2,4 x 22,23 (7/8)	13.300	25
EH 115-3,2 A 30 S SG/22,23	522424	42 A 30 S BF 80	115 x 3,2 x 22,23 (7/8)	13.300	25
EH 125-2,4 A 30 S SG/22,23	162217	42 A 30 S BF 80	125 x 2,4 x 22,23 (7/8)	12.200	25
EH 125-3,2 A 30 S SG/22,23	522431	42 A 30 S BF 80	125 x 3,2 x 22,23 (7/8)	12.200	25
EH 150-3,0 A 24 S SG/22,23	162255	42 A 24 S BF 80	150 x 3,0 x 22,23 (7/8)	10.200	25
EH 178-2,9 A 24 S SG/22,23	522653	42 A 24 S BF 80	178 x 2,9 x 22,23 (7/8)	8.600	25
EH 178-3,2 A 24 S SG/22,23	162262	42 A 24 S BF 80	178 x 3,2 x 22,23 (7/8)	8.600	25
EH 230-2,9 A 24 S SG/22,23	522684	42 A 24 S BF 80	230 x 2,9 x 22,23 (7/8)	6.600	25
EH 230-3,2 A 24 S SG/22,23	162309	42 A 24 S BF 80	230 x 3,2 x 22,23 (7/8)	6.600	25



PFERDVIDEO
Дополнительная информация содержится здесь или на сайте www.pferd.com

Шлифовально-отрезные круги

Профессиональная линия SG-ELASTIC

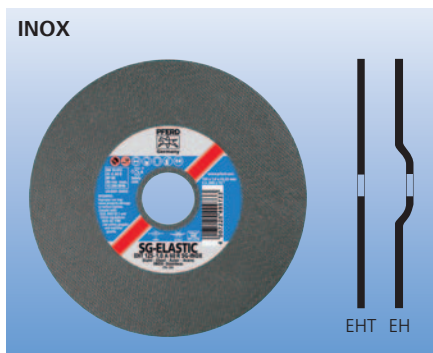

Профессиональный инструмент твердости R (INOX) с высокой производительностью и очень хорошей стойкостью для холодной резки.

Абразивный материал: корунд А

Из состава связки исключены железо-, серо- и хлорсодержащие вещества.

Обрабатываемые материалы:

Нерж. сталь (INOX)

Вид обработки:

Резка жести, профиля и цельного материала

Рекомендации по применению:

- Толщина диска 1,9/1,6/1,0 для быстрой и комфортной резки с минимальным образованием заусенцев.

- Толщина диска 2,5/2,4/2,0 мм для универсального применения.

- Толщина диска 3,2 мм для максимальной стойкости при высокой боковой устойчивости.

- Подходит для угловых шлифмашин любых классов мощности.

- Применение прижимного фланца большого размера (SFS 76, стр. 48) повышает боковую устойчивость и обеспечивает высокую точность траектории диска, что особенно важно при использовании тонких шлифовальных отрезных кругов 178 и 230 мм прямого исполнения.

PFERDERGONOMICS®:

Тонкие шл.-отрезные круги < 2,0 мм:

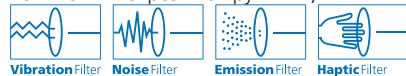

Обозначение	EAN 4007220	Обозначение EN	Д х Т/У х Н [мм (дюйм)]	Макс. доп. чис. об. [мин ⁻¹]	
Прямое исполнение EHT (форма 41)					
EHT 100-1,0 A 60 R SG-INOX/16,0	511787	41 A 60 R BF 80	100 x 1,0 x 16,0 (5/8)	15.300	25
EHT 105-1,0 A 60 R SG-INOX/16,0	953372	41 A 60 R BF 80	105 x 1,0 x 16,0 (5/8)	14.500	25
EHT 105-1,3 A 60 R SG-INOX/16,0	953396	41 A 60 R BF 80	105 x 1,3 x 16,0 (5/8)	14.500	25
EHT 115-1,0 A 60 R SG-INOX/22,23	499702	41 A 60 R BF 80	115 x 1,0 x 22,23 (7/8)	13.300	25
EHT 115-1,6 A 46 R SG-INOX/22,23	355442	41 A 46 R BF 80	115 x 1,6 x 22,23 (7/8)	13.300	25
EHT 115-2,0 A 46 R SG-INOX/22,23	953402	41 A 46 R BF 80	115 x 2,0 x 22,23 (7/8)	13.300	25
EHT 115-2,4 A 46 R SG-INOX/22,23	522851	41 A 46 R BF 80	115 x 2,4 x 22,23 (7/8)	13.300	25
EHT 125-1,0 A 60 R SG-INOX/22,23	499733	41 A 60 R BF 80	125 x 1,0 x 22,23 (7/8)	12.200	25
EHT 125-1,6 A 46 R SG-INOX/22,23	355459	41 A 46 R BF 80	125 x 1,6 x 22,23 (7/8)	12.200	25
EHT 125-2,0 A 46 R SG-INOX/22,23	953419	41 A 46 R BF 80	125 x 2,0 x 22,23 (7/8)	12.200	25
EHT 125-2,4 A 46 R SG-INOX/22,23	522875	41 A 46 R BF 80	125 x 2,4 x 22,23 (7/8)	12.200	25
EHT 150-1,6 A 46 R SG-INOX/22,23	581179	41 A 46 R BF 80	150 x 1,6 x 22,23 (7/8)	10.200	25
EHT 178-1,6 A 46 R SG-INOX/22,23	807729	41 A 46 R BF 80	178 x 1,6 x 22,23 (7/8)	8.600	25
EHT 178-2,5 A 24 R SG-INOX/22,23	162378	41 A 24 R BF 80	178 x 2,5 x 22,23 (7/8)	8.600	25
EHT 230-1,9 A 46 R SG-INOX/22,23	807736	41 A 46 R BF 80	230 x 1,9 x 22,23 (7/8)	6.600	25
EHT 230-2,5 A 24 R SG-INOX/22,23	162446	41 A 24 R BF 80	230 x 2,5 x 22,23 (7/8)	6.600	25
EHT 230-3,2 A 24 R SG-INOX/22,23	475690	41 A 24 R BF 80	230 x 3,2 x 22,23 (7/8)	6.600	25
Исполнение с поднутрением EH (форма 42)					
EH 115-2,4 A 46 R SG-INOX/22,23	162613	42 A 46 R BF 80	115 x 2,4 x 22,23 (7/8)	13.300	25
EH 115-3,2 A 46 R SG-INOX/22,23	522868	42 A 46 R BF 80	115 x 3,2 x 22,23 (7/8)	13.300	25
EH 125-2,4 A 46 R SG-INOX/22,23	162651	42 A 46 R BF 80	125 x 2,4 x 22,23 (7/8)	12.200	25
EH 125-3,2 A 46 R SG-INOX/22,23	522882	42 A 46 R BF 80	125 x 3,2 x 22,23 (7/8)	12.200	25
EH 178-2,5 A 24 R SG-INOX/22,23	162279	42 A 24 R BF 80	178 x 2,5 x 22,23 (7/8)	8.600	25
EH 230-2,5 A 24 R SG-INOX/22,23	162316	42 A 24 R BF 80	230 x 2,5 x 22,23 (7/8)	6.600	25



PFERDVIDEO

Дополнительная информация содержится здесь или на сайте www.pferd.com

Профессиональный инструмент твердости Q (INOX) с высокой производительностью и хорошей стойкостью.

Абразивный материал: корунд А

Из состава связки исключены железо-, серо- и хлорсодержащие вещества.

Обрабатываемые материалы:

Нерж. сталь (INOX)

Вид обработки:

Резка жести, профиля и цельного материала

Рекомендации по применению:

- Для быстрой и комфортной резки с минимальным образованием заусенцев.

- Подходит для угловых шлифмашин любых классов мощности.
- Применение прижимного фланца большого размера (SFS 76, стр. 48) повышает боковую устойчивость и обеспечивает высокую точность траектории диска, что особенно важно при использовании тонких шлифовальных отрезных кругов 178 и 230 мм прямого исполнения.

PFERDERGONOMICS®:

Тонкие шл.-отрезные круги < 2,0 мм:

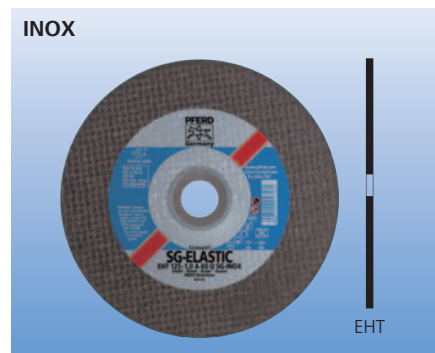

Обозначение	EAN 4007220	Обозначение EN	D x T/U x H [мм (дюйм)]	Макс. доп. чис. об. [мин ⁻¹]	
Прямое исполнение EHT (форма 41)					
EHT 115-1,0 A 60 Q SG-INOX/22,23	957547	41 A 60 Q BF 80	115 x 1,0 x 22,23 (7/8)	13.300	25
EHT 115-1,6 A 46 Q SG-INOX/22,23	957554	41 A 46 Q BF 80	115 x 1,6 x 22,23 (7/8)	13.300	25
EHT 125-1,0 A 60 Q SG-INOX/22,23	957561	41 A 60 Q BF 80	125 x 1,0 x 22,23 (7/8)	12.200	25
EHT 125-1,6 A 46 Q SG-INOX/22,23	957578	41 A 46 Q BF 80	125 x 1,6 x 22,23 (7/8)	12.200	25
EHT 178-1,6 A 46 Q SG-INOX/22,23	957585	41 A 46 Q BF 80	178 x 1,6 x 22,23 (7/8)	8.600	25
EHT 230-2,0 A 46 Q SG-INOX/22,23	957592	41 A 46 Q BF 80	230 x 2,0 x 22,23 (7/8)	6.600	25



Шлифовально-отрезные круги

Профессиональная линия SG-ELASTIC

Алюминий/Цветные металлы

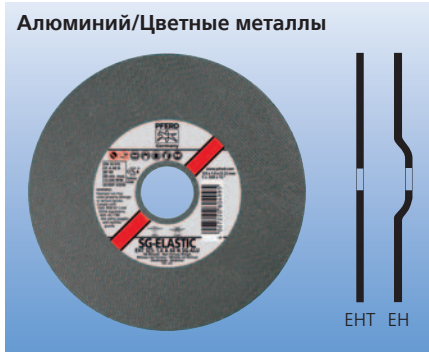

Профессиональный инструмент твердости N с высокой производительностью и очень хорошей стойкостью.

Не содержит нежелательных веществ, остающихся на обработанной поверхности. Благодаря этому возможна сварка без дополнительной обработки.

Абразивный материал: корунд А

Обрабатываемые материалы:
Вязкий и тв. алю., цв. металлы

Вид обработки:
Резка жести, профиля и цельного материала

Рекомендации по применению:

- Толщина диска 1,0/1,6 мм для быстрой и комфортной резки с минимальным образованием заусенцев.

- Толщина диска 2,4 мм для универсального применения.
- Толщина диска 2,9 мм для максимальной стойкости при высокой боковой устойчивости.
- Подходит для угловых шлифмашин любых классов мощности.
- Применение прижимного фланца большого размера (SFS 76, стр. 48) повышает боковую устойчивость и обеспечивает высокую точность траектории диска, что важно при использовании тонких шлифовально-отрезных кругов 178 и 230 мм в прямом исполнении.

PFERDERGONOMICS®:

Тонкие шл.-отрезные круги < 2,0 мм:

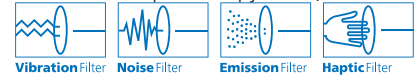

Обозначение	EAN 4007220	Обозначение EN	Д х Т/У х Н [мм (дюйм)]	Макс. доп. чис. об. [мин ⁻¹]	
Прямое исполнение ЕНТ (форма 41)					
ЕНТ 100-1,0 А 60 N SG-ALU/16,0	885222	41 А 60 N BF 80	100 x 1,0 x 16,0 (5/8)	15.300	25
ЕНТ 115-1,0 А 60 N SG-ALU/22,23	804964	41 А 60 N BF 80	115 x 1,0 x 22,23 (7/8)	13.300	25
ЕНТ 115-1,6 А 46 N SG-ALU/22,23	804988	41 А 46 N BF 80	115 x 1,6 x 22,23 (7/8)	13.300	25
ЕНТ 115-2,4 А 30 N SG-ALU/22,23	617892	41 А 30 N BF 80	115 x 2,4 x 22,23 (7/8)	13.300	25
ЕНТ 125-1,0 А 60 N SG-ALU/22,23	804995	41 А 60 N BF 80	125 x 1,0 x 22,23 (7/8)	12.200	25
ЕНТ 125-1,6 А 46 N SG-ALU/22,23	805008	41 А 46 N BF 80	125 x 1,6 x 22,23 (7/8)	12.200	25
ЕНТ 125-2,4 А 30 N SG-ALU/22,23	617786	41 А 30 N BF 80	125 x 2,4 x 22,23 (7/8)	12.200	25
ЕНТ 150-1,6 А 46 N SG-ALU/22,23	953426	41 А 46 N BF 80	150 x 1,6 x 22,23 (7/8)	10.200	25
ЕНТ 178-1,6 А 46 N SG-ALU/22,23	805015	41 А 46 N BF 80	178 x 1,6 x 22,23 (7/8)	8.600	25
ЕНТ 178-2,9 А 24 N SG-ALU/22,23	538487	41 А 24 N BF 80	178 x 2,9 x 22,23 (7/8)	8.600	25
ЕНТ 230-2,9 А 24 N SG-ALU/22,23	538524	41 А 24 N BF 80	230 x 2,9 x 22,23 (7/8)	6.600	25
Исполнение с поднутрением ЕН (форма 42)					
ЕН 115-2,4 А 30 N SG-ALU/22,23	522936	42 А 30 N BF 80	115 x 2,4 x 22,23 (7/8)	13.300	25
ЕН 125-2,4 А 30 N SG-ALU/22,23	389027	42 А 30 N BF 80	125 x 2,4 x 22,23 (7/8)	12.200	25
ЕН 178-2,9 А 24 N SG-ALU/22,23	538517	42 А 24 N BF 80	178 x 2,9 x 22,23 (7/8)	8.600	25
ЕН 230-2,9 А 24 N SG-ALU/22,23	538548	42 А 24 N BF 80	230 x 2,9 x 22,23 (7/8)	6.600	25

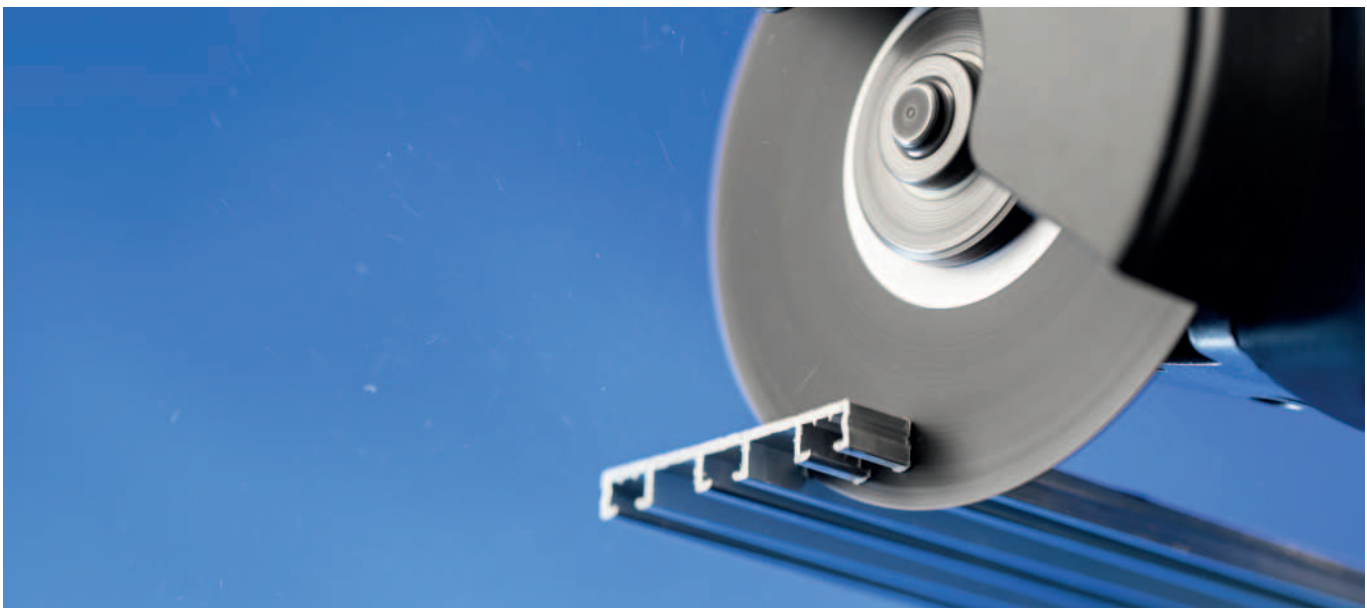

Профессиональный инструмент твердости R (C) с высокой производительностью, большой боковой устойчивостью и очень хорошей стойкостью.

Абразивный материал:
карбид кремния C

Обрабатываемые материалы:
 Природный камень, искусственный камень, огнеупорный камень, чугун, цветные металлы

Вид обработки:
 Резка цельного материала и профиля

Рекомендации по применению:

- Толщина диска 2,4 мм для универсального применения.
- Толщина диска 3,2/3,0 мм для максимальной стойкости при высокой боковой устойчивости.
- Подходит для угловых шлифмашин всех классов мощности.



Обозначение	EAN 4007220	Обозначение EN	D x T/U x H [мм (дюйм)]	Макс. доп. чис. об. [мин ⁻¹]	
Прямое исполнение EHT (форма 41)					
EHT 100-2,4 C 46 R SG/16,0	163016	41 C 46 R BF 80	100 x 2,4 x 16,0 (5/8)	15.300	25
EHT 150-3,0 C 24 R SG/22,23	163047	41 C 24 R BF 80	150 x 3,0 x 22,23 (7/8)	10.200	25
EHT 178-3,2 C 24 R SG/22,23	163092	41 C 24 R BF 80	178 x 3,2 x 22,23 (7/8)	8.600	25
EHT 230-3,2 C 24 R SG/22,23	163146	41 C 24 R BF 80	230 x 3,2 x 22,23 (7/8)	6.600	25
Исполнение с поднутрением EH (форма 42)					
EH 115-2,4 C 30 R SG/22,23	163252	42 C 30 R BF 80	115 x 2,4 x 22,23 (7/8)	13.300	25
EH 125-2,4 C 30 R SG/22,23	162996	42 C 30 R BF 80	125 x 2,4 x 22,23 (7/8)	12.200	25
EH 230-3,2 C 24 R SG/22,23	163078	42 C 24 R BF 80	230 x 3,2 x 22,23 (7/8)	6.600	25



Шлифовально-отрезные круги

Профессиональная линия SG-ELASTIC

Сталь/INOX/Чугун/Цветные металлы

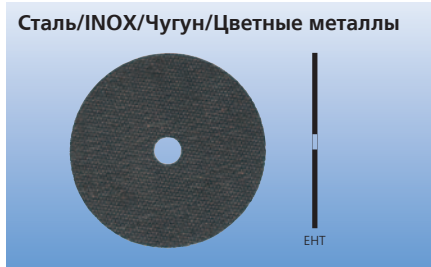

Универсальный инструмент твердости Р с высокой производительностью и хорошей стойкостью для холодной резки.

Абразивный материал: корунд А

Из состава связки исключены железо-, серо- и хлорсодержащие вещества.

Обрабатываемые материалы:

Сталь, нержавеющая сталь (INOX), жаростойкие стали, чугун, цветные металлы, никелевые сплавы

Вид обработки:

Резка жести, профиля и цельного материала

Рекомендации по применению:

- Для универсального применения.
- Специально для труднодоступных мест.

- Для применения с электрическими и пневматическими прямошлифовальными машинами любых классов мощности.
- С установленным на прямошлиф. машине с зажимным стержнем может использоваться со скоростью, являющейся максимальной для зажимного стержня.
- Работы с шл.-отрезными кругами диаметром до 76 мм допускаются без защитного кожуха.

Указание по оформлению заказа:

Зажимные стержни зак-ся отдельно.

PFERDERGONOMICS®:

Тонкие шл.-отрезные круги < 2,0 мм:



Обозначение	EAN 4007220	Обозначение EN	Д x Т x Н [мм (дюйм)]	Макс. доп. чис. об. [мин ⁻¹] шл.-отр. круга без заж. стержня	Макс. доп. чис. об. [мин ⁻¹] шл.-отр. круга с заж. стержнем	
Прямое исполнение EHT (форма 41)						
EHT 30-1,1 A 60 P SG/6,0	165621	41 A 60 P BF 80	30 x 1,1 x 6,0 (1/4)	51.000	31.800	50
EHT 30-1,4 A 60 P SG/6,0	165638	41 A 60 P BF 80	30 x 1,4 x 6,0 (1/4)	51.000	31.800	50
EHT 40-1,1 A 60 P SG/6,0	165645	41 A 60 P BF 80	40 x 1,1 x 6,0 (1/4)	38.200	23.900	50
EHT 40-2,1 A 46 P SG/6,0	165652	41 A 46 P BF 80	40 x 2,1 x 6,0 (1/4)	38.200	23.900	50
EHT 50-0,8 A 60 P SG/6,0	849156	41 A 60 P BF 80	50 x 0,8 x 6,0 (1/4)	30.600	19.100	50
EHT 50-1,1 A 60 P SG/6,0	165669	41 A 60 P BF 80	50 x 1,1 x 6,0 (1/4)	30.600	19.100	50
EHT 50-1,4 A 60 P SG/6,0	165676	41 A 60 P BF 80	50 x 1,4 x 6,0 (1/4)	30.600	19.100	50
EHT 50-2,1 A 46 P SG/6,0	165683	41 A 46 P BF 80	50 x 2,1 x 6,0 (1/4)	30.600	19.100	50
EHT 50-3,0 A 46 P SG/6,0	165690	41 A 46 P BF 80	50 x 3,0 x 6,0 (1/4)	30.600	19.100	50
EHT 65-0,8 A 60 P SG/6,0	849187	41 A 60 P BF 80	65 x 0,8 x 6,0 (1/4)	23.500	14.700	50
EHT 65-0,8 A 60 P SG/10,0	849194	41 A 60 P BF 80	65 x 0,8 x 10,0 (25/64)	23.500	14.700	50
EHT 65-1,1 A 60 P SG/6,0	165706	41 A 60 P BF 80	65 x 1,1 x 6,0 (1/4)	23.500	14.700	50
EHT 65-1,1 A 60 P SG/10,0	165713	41 A 60 P BF 80	65 x 1,1 x 10,0 (25/64)	23.500	14.700	50
EHT 65-1,4 A 60 P SG/10,0	165720	41 A 60 P BF 80	65 x 1,4 x 10,0 (25/64)	23.500	14.700	50
EHT 65-2,1 A 46 P SG/10,0	165737	41 A 46 P BF 80	65 x 2,1 x 10,0 (25/64)	23.500	14.700	50
EHT 65-3,0 A 46 P SG/10,0	165744	41 A 46 P BF 80	65 x 3,0 x 10,0 (25/64)	23.500	14.700	50
EHT 70-1,1 A 60 P SG/10,0	165751	41 A 60 P BF 80	70 x 1,1 x 10,0 (25/64)	21.800	13.600	50
EHT 70-1,4 A 60 P SG/10,0	165768	41 A 60 P BF 80	70 x 1,4 x 10,0 (25/64)	21.800	13.600	50
EHT 70-2,1 A 46 P SG/10,0	165775	41 A 46 P BF 80	70 x 2,1 x 10,0 (25/64)	21.800	13.600	50
EHT 70-3,0 A 46 P SG/10,0	165782	41 A 46 P BF 80	70 x 3,0 x 10,0 (25/64)	21.800	13.600	50
EHT 76-0,8 A 60 P SG/6,0	849217	41 A 60 P BF 80	76 x 0,8 x 6,0 (1/4)	20.100	12.500	50
EHT 76-0,8 A 60 P SG/10,0	849200	41 A 60 P BF 80	76 x 0,8 x 10,0 (25/64)	20.100	12.500	50
EHT 76-1,1 A 60 P SG/6,0	165812	41 A 60 P BF 80	76 x 1,1 x 6,0 (1/4)	20.100	12.500	50
EHT 76-1,1 A 60 P SG/10,0	165829	41 A 60 P BF 80	76 x 1,1 x 10,0 (25/64)	20.100	12.500	50
EHT 76-1,4 A 60 P SG/10,0	165836	41 A 60 P BF 80	76 x 1,4 x 10,0 (25/64)	20.100	12.500	50
EHT 76-2,1 A 46 P SG/10,0	165843	41 A 46 P BF 80	76 x 2,1 x 10,0 (25/64)	20.100	12.500	50
EHT 76-3,0 A 46 P SG/10,0	165850	41 A 46 P BF 80	76 x 3,0 x 10,0 (25/64)	20.100	12.500	50

Диаметр инструмента [мм]	Макс. доп. чис. об. [мин ⁻¹]
30	31.800
40	23.900
50	19.100
65	14.700
70	13.600
76	12.500

Принадл. для установки малых шл.-отр. кругов в прямошл. машинах.

Указания по безопасности:

■ При использовании данной рукоятки следует соблюдать максимально допустимую частоту вращения согласно упаковочному листу. Рукоятки с установленным шлиф.-отрезным кругом могут использоваться вплоть до максимально допустимой частоты вращения для рукояток (см. таблицу).

Зажимные стержни для малых шл.-отрезных кругов

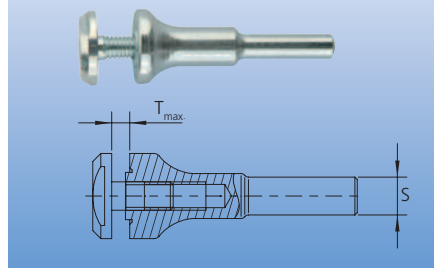

Обозначение	EAN 4007220	Диаметр хвостовика S [мм]	Диаметр отверстия инструмента [мм]	Максимальная ширина инструмента T _{max} [мм]	
BO 6/6 0-4	219119	6	6	0-4	1
BO 6,35/6 0-4 (1/4)	219126	6,35	6	0-4	1
BO 6/10 0-4	219140	6	10	0-4	1
BO 6,35/10 0-4 (1/4)	219133	6,35	10	0-4	1
BO 8/10 0-4	219157	8	10	0-4	1



Шлифовально-отрезные круги

Проф. линия SG-ELASTIC (диаметр 300–400 мм)

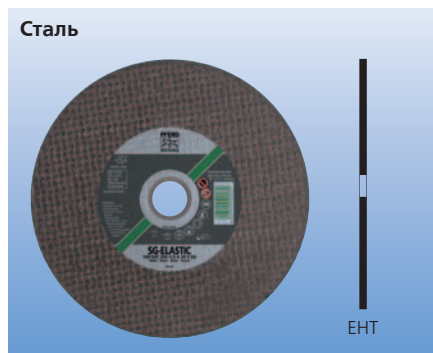

Специальный инструмент твердости S с высокой производительностью и хорошей стойкостью для работы на ручных шл.-отрезных машинах (круги диаметром 300–400 мм).

Абразивный материал: корунд А

Обрабатываемые материалы:

Сталь, чугун

Вид обработки:

Резка цельного материала и профиля

Рекомендации по применению:

- Возможность применения в комбинации ручными шл.-отрезными машинами с электрическими, высокочастотными или бензиновыми двигателями.
- Для 300 мм предлагаются альтернативные диски на 80 м/с и 100 м/с, подходящие к имеющимся типам машин.

Указание по оформлению заказа:

При заказе укажите диаметр отверстия и необходимую максимальную рабочую скорость (80 или 100 м/сек).

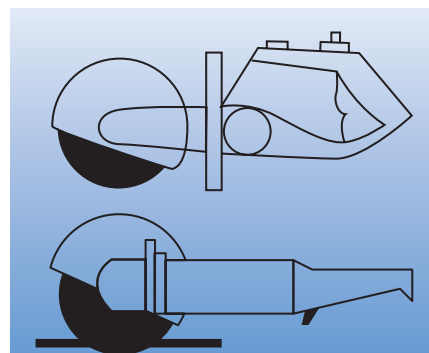

Обозначение	EAN 4007220	Обозначение ЕН	Д х Т х Н [мм (дюйм)]	Макс. доп. чис. об. [мин ⁻¹]	
Максимальная рабочая скорость 80 м/сек, прямое исполнение ЕНТ (форма 41)					
80 ЕНТ 300-4,0 А 24 S SG/20,0	162460	41 А 24 S BF 80	300 x 4,0 x 20,0	5.100	20
80 ЕНТ 300-4,0 А 24 S SG/22,23	162477	41 А 24 S BF 80	300 x 4,0 x 22,23 (7/8)	5.100	20
80 ЕНТ 300-4,0 А 24 S SG/25,4	162484	41 А 24 S BF 80	300 x 4,0 x 25,4 (1)	5.100	20
Максимальная рабочая скорость 100 м/сек, прямое исполнение ЕНТ (форма 41)					
100 ЕНТ 300-4,0 А 24 S SG/20,0	540008	41 А 24 S BF 100	300 x 4,0 x 20,0	6.400	20
100 ЕНТ 300-4,0 А 24 S SG/22,23	540015	41 А 24 S BF 100	300 x 4,0 x 22,23 (7/8)	6.400	20
100 ЕНТ 300-4,0 А 24 S SG/25,4	540022	41 А 24 S BF 100	300 x 4,0 x 25,4 (1)	6.400	20
100 ЕНТ 350-4,5 А 24 S SG/20,0	540039	41 А 24 S BF 100	350 x 4,5 x 20,0	5.500	10
100 ЕНТ 350-4,5 А 24 S SG/22,23	540046	41 А 24 S BF 100	350 x 4,5 x 22,23 (7/8)	5.500	10
100 ЕНТ 350-4,5 А 24 S SG/25,4	540053	41 А 24 S BF 100	350 x 4,5 x 25,4 (1)	5.500	10
100 ЕНТ 400-4,8 А 24 S SG/20,0	953433	41 А 24 S BF 100	400 x 4,8 x 20,0	4.800	10
100 ЕНТ 400-4,8 А 24 S SG/22,23	540060	41 А 24 S BF 100	400 x 4,8 x 22,23 (7/8)	4.800	10
100 ЕНТ 400-4,8 А 24 S SG/25,4	540077	41 А 24 S BF 100	400 x 4,8 x 25,4 (1)	4.800	10



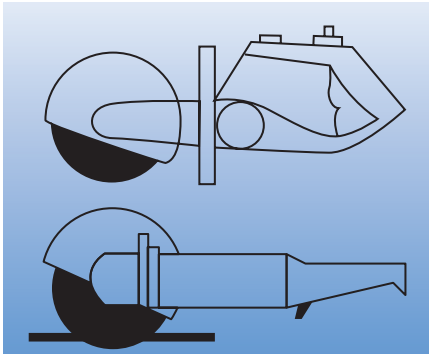

Специальный инструмент твердости R с высокой производительностью и хорошей стойкостью для работы на ручных абразивно-отрезных станках (круги диаметром 300–350 мм).

Абразивный материал: карбид кремния C

Обрабатываемые материалы:

Природный камень, огнеупорный камень, чугун, цветные металлы

Вид обработки:

Резка цельного материала и профиля

Рекомендации по применению:

- Возможность применения в комбинации с ручными шл.-отрезными машинами с электрическими, высокочастотными или бензиновыми двигателями.
- Для 300 мм предлагаются альтернативные диски на 80 м/с и 100 м/с, подходящие к имеющимся типам машин.

Указание по оформлению заказа:

При заказе укажите диаметр отверстия и необходимую максимальную рабочую скорость (80 или 100 м/сек).

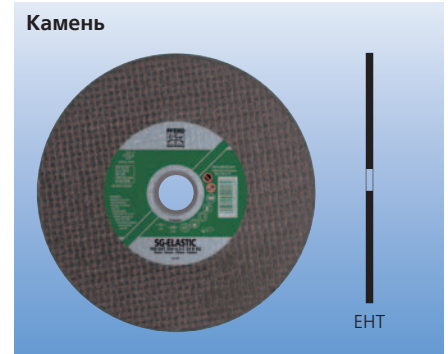

Обозначение	EAN 4007220	Обозначение EN	D x T x H [мм (дюйм)]	Макс. доп. чис. об. [мин ⁻¹]	
Максимальная рабочая скорость 80 м/сек, прямое исполнение ЕНТ (форма 41)					
80 ЕНТ 300-4,0 C 24 R SG/20,0	163177	41 C 24 R BF 80	300 x 4,0 x 20,0	5.100	20
80 ЕНТ 300-4,0 C 24 R SG/22,23	163184	41 C 24 R BF 80	300 x 4,0 x 22,23 (7/8)	5.100	20
80 ЕНТ 300-4,0 C 24 R SG/25,4	163191	41 C 24 R BF 80	300 x 4,0 x 25,4 (1)	5.100	20
Максимальная рабочая скорость 100 м/сек, прямое исполнение ЕНТ (форма 41)					
100 ЕНТ 350-4,5 C 24 R SG/20,0	540145	41 C 24 R BF 100	350 x 4,5 x 20,0	5.500	10
100 ЕНТ 350-4,5 C 24 R SG/22,23	540152	41 C 24 R BF 100	350 x 4,5 x 22,23 (7/8)	5.500	10
100 ЕНТ 350-4,5 C 24 R SG/25,4	540169	41 C 24 R BF 100	350 x 4,5 x 25,4 (1)	5.500	10

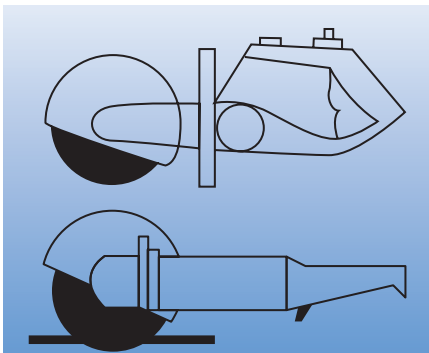

Специальный инструмент твердости Q с высокой производительностью и хорошей стойкостью для работы на ручных абразивно-отрезных станках (круги диаметром 300–350 мм)

Абразивный материал:
корунд/карбид кремния AC

Обрабатываемые материалы:

Чугун, железобетон, пластичные материалы

Вид обработки:

Резка композитных материалов

Рекомендации по применению:

- Возможность применения в комбинации с ручными шл.-отрезными машинами с электрическими, высокочастотными или бензиновыми двигателями.



Обозначение	EAN 4007220	Обозначение EN	D x T x H [мм (дюйм)]	Макс. доп. чис. об. [мин ⁻¹]	
Максимальная рабочая скорость 100 м/сек, прямое исполнение ЕНТ (форма 41)					
100 ЕНТ 300-4,0 AC 24 Q SG/20,0	540084	41 AC 24 Q BF 100	300 x 4,0 x 20,0	6.400	20
100 ЕНТ 300-4,0 AC 24 Q SG/22,23	540091	41 AC 24 Q BF 100	300 x 4,0 x 22,23 (7/8)	6.400	20
100 ЕНТ 300-4,0 AC 24 Q SG/25,4	540107	41 AC 24 Q BF 100	300 x 4,0 x 25,4 (1)	6.400	20
100 ЕНТ 350-4,5 AC 24 Q SG/20,0	540114	41 AC 24 Q BF 100	350 x 4,5 x 20,0	5.500	10
100 ЕНТ 350-4,5 AC 24 Q SG/22,23	540121	41 AC 24 Q BF 100	350 x 4,5 x 22,23 (7/8)	5.500	10
100 ЕНТ 350-4,5 AC 24 Q SG/25,4	540138	41 AC 24 Q BF 100	350 x 4,5 x 25,4 (1)	5.500	10

Шлифовально-отрезные круги

Специальная линия SG-PLUS



Профессиональный инструмент для экстремальных нагрузок твердости Т с макс. производительностью и идеальной стойкостью.

Абразивный материал: корунд А

Обрабатываемые материалы:
Сталь

Вид обработки:
Резка жести, профиля и цельного материала

Рекомендации по применению:
■ Толщина диска 1,6/1,0 мм для быстрой и комфортной резки с минимальным образованием заусенцев при высочайшей стойкости.

- Толщина диска 2,5/2,4 мм для универсального применения при высочайшей стойкости.
- Толщина диска 2,8 мм для наибольшей стойкости и высокой боковой устойчивости.
- Наилучший результат достигается при работе с мощными угловыми шлифмашинами.

PFERDERGONOMICS®:

Тонкие шл.-отрезные круги < 2,0 мм:

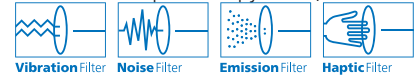

Обозначение	EAN 4007220	Обозначение EN	D x T/U x H [мм (дюйм)]	Макс. доп. чис. об. [мин ⁻¹]	
Прямое исполнение EHT (форма 41)					
EHT 105-1,0 A 60 T SGP/16,0	953440	41 A 60 T BF 80	105 x 1,0 x 16,0 (5/8)	14.500	25
EHT 115-1,0 A 60 T SGP/22,23	538043	41 A 60 T BF 80	115 x 1,0 x 22,23 (7/8)	13.300	25
EHT 115-2,4 A 30 T SGP/22,23	248133	41 A 30 T BF 80	115 x 2,4 x 22,23 (7/8)	13.300	25
EHT 125-1,0 A 60 T SGP/22,23	538050	41 A 60 T BF 80	125 x 1,0 x 22,23 (7/8)	12.200	25
EHT 125-2,4 A 30 T SGP/22,23	248140	41 A 30 T BF 80	125 x 2,4 x 22,23 (7/8)	12.200	25
EHT 150-1,6 A 46 T SGP/22,23	953457	41 A 46 T BF 80	150 x 1,6 x 22,23 (7/8)	10.200	25
EHT 178-2,5 A 24 T SGP/22,23	522707	41 A 24 T BF 80	178 x 2,5 x 22,23 (7/8)	8.600	25
EHT 178-2,8 A 24 T SGP/22,23	162392	41 A 24 T BF 80	178 x 2,8 x 22,23 (7/8)	8.600	25
EHT 230-2,5 A 24 T SGP/22,23	522721	41 A 24 T BF 80	230 x 2,5 x 22,23 (7/8)	6.600	25
EHT 230-2,8 A 24 T SGP/22,23	162453	41 A 24 T BF 80	230 x 2,8 x 22,23 (7/8)	6.600	25
Исполнение с поднутрением EH (форма 42)					
EH 115-2,4 A 30 T SGP/22,23	248126	42 A 30 T BF 80	115 x 2,4 x 22,23 (7/8)	13.300	25
EH 125-2,4 A 30 T SGP/22,23	248157	42 A 30 T BF 80	125 x 2,4 x 22,23 (7/8)	12.200	25
EH 178-2,5 A 24 T SGP/22,23	522714	42 A 24 T BF 80	178 x 2,5 x 22,23 (7/8)	8.600	25
EH 178-2,8 A 24 T SGP/22,23	162293	42 A 24 T BF 80	178 x 2,8 x 22,23 (7/8)	8.600	25
EH 230-2,8 A 24 T SGP/22,23	162330	42 A 24 T BF 80	230 x 2,8 x 22,23 (7/8)	6.600	25



Профессиональный инструмент для предельных нагрузок твердости S (INOX) с максимальной производительностью и идеальной стойкостью.

Абразивный материал: корунд А

Из состава связки исключены железо-, серо- и хлорсодержащие вещества.

Обрабатываемые материалы:

Нерж. сталь (INOX)

Вид обработки:

Резка жести, профиля и цельного материала

Рекомендации по применению:

- Исполнение X-SLIM® (0,8 мм) для очень быстрой, холодной и тонкой резки с минимальным образованием заусенцев. Эргономичная, комфортная резка с максимальной безопасностью.
- Толщина диска 1,9/1,6/1,0 мм для холодной, быстрой, комфортной резки с минимальным образованием заусенцев при высочайшей стойкости.

- Толщина диска 2,3/2,2 мм для универсальных задач резки при максимальной стойкости.
- Толщина диска 2,8/2,5 мм для максимальной стойкости при высокой боковой устойчивости.
- Наилучший результат резки при работе с мощными угловыми шлифмашинами.
- Толщина диска 1,0 мм идеально подходит для аккумуляторных угловых шлифмашин.
- Применение зажимного фланца большого размера (SFS 76, стр. 48) повышает боковую устойчивость и обесп. высокую точность траектории диска, что особенно важно при использовании тонких шлифовально-отрезных дисков 178 и 230 мм прямого исполнения.

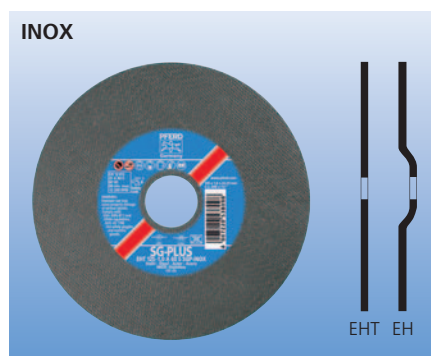

PFERDERGONOMICS®:

Тонкие шл.-отрезные круги < 2,0 мм:



Обозначение	EAN 4007220	Обозначение EN	Д x Т/У x Н [мм (дюйм)]	Макс. доп. чис. об. [мин ⁻¹]	
Прямое исполнение EHT (форма 41)					
EHT 100-0,8 A 60 S SGP-INOX X-SLIM/16,0	845103	41 A 60 S BF 80	100 x 0,8 x 16,0 (5/8)	15.300	25
EHT 100-1,0 A 60 S SGP-INOX/16,0	538067	41 A 60 S BF 80	100 x 1,0 x 16,0 (5/8)	15.300	25
EHT 105-0,8 A 60 S SGP-INOX X-SLIM/16,0	953464	41 A 60 S BF 80	105 x 0,8 x 16,0 (5/8)	14.500	25
EHT 105-1,0 A 60 S SGP-INOX/16,0	953471	41 A 60 S BF 80	105 x 1,0 x 16,0 (5/8)	14.500	25
EHT 115-0,8 A 60 S SGP-INOX X-SLIM/22,23	835357	41 A 60 S BF 80	115 x 0,8 x 22,23 (7/8)	13.300	25
EHT 115-1,0 A 60 S SGP-INOX/22,23	538074	41 A 60 S BF 80	115 x 1,0 x 22,23 (7/8)	13.300	25
EHT 115-1,6 A 46 S SGP-INOX/22,23	538081	41 A 46 S BF 80	115 x 1,6 x 22,23 (7/8)	13.300	25
EHT 115-2,2 A 46 S SGP-INOX/22,23	281956	41 A 46 S BF 80	115 x 2,2 x 22,23 (7/8)	13.300	25
EHT 125-0,8 A 60 S SGP-INOX X-SLIM/22,23	835364	41 A 60 S BF 80	125 x 0,8 x 22,23 (7/8)	12.200	25
EHT 125-1,0 A 60 S SGP-INOX/22,23	538098	41 A 60 S BF 80	125 x 1,0 x 22,23 (7/8)	12.200	25
EHT 125-1,6 A 46 S SGP-INOX/22,23	538104	41 A 46 S BF 80	125 x 1,6 x 22,23 (7/8)	12.200	25
EHT 125-2,2 A 46 S SGP-INOX/22,23	281970	41 A 46 S BF 80	125 x 2,2 x 22,23 (7/8)	12.200	25
EHT 150-1,6 A 46 S SGP-INOX/22,23	953488	41 A 46 S BF 80	150 x 1,6 x 22,23 (7/8)	10.200	25
EHT 150-2,5 A 46 S SGP-INOX/22,23	953495	41 A 46 S BF 80	150 x 2,5 x 22,23 (7/8)	10.200	25
EHT 178-1,6 A 46 S SGP-INOX/22,23	357873	41 A 46 S BF 80	178 x 1,6 x 22,23 (7/8)	8.600	25
EHT 178-2,3 A 24 S SGP-INOX/22,23	522752	41 A 24 S BF 80	178 x 2,3 x 22,23 (7/8)	8.600	25
EHT 178-2,8 A 24 S SGP-INOX/22,23	281994	41 A 24 S BF 80	178 x 2,8 x 22,23 (7/8)	8.600	25
EHT 230-1,9 A 46 S SGP-INOX/22,23	522776	41 A 46 S BF 80	230 x 1,9 x 22,23 (7/8)	6.600	25
EHT 230-2,3 A 24 S SGP-INOX/22,23	522783	41 A 24 S BF 80	230 x 2,3 x 22,23 (7/8)	6.600	25
EHT 230-2,8 A 24 S SGP-INOX/22,23	282014	41 A 24 S BF 80	230 x 2,8 x 22,23 (7/8)	6.600	25
Исполнение с поднутрением EH (форма 42)					
EH 115-2,2 A 46 S SGP-INOX/22,23	281963	42 A 46 S BF 80	115 x 2,2 x 22,23 (7/8)	13.300	25
EH 125-2,2 A 46 S SGP-INOX/22,23	281987	42 A 46 S BF 80	125 x 2,2 x 22,23 (7/8)	12.200	25
EH 178-2,8 A 24 S SGP-INOX/22,23	282007	42 A 24 S BF 80	178 x 2,8 x 22,23 (7/8)	8.600	25
EH 230-2,3 A 24 S SGP-INOX/22,23	522790	42 A 24 S BF 80	230 x 2,3 x 22,23 (7/8)	6.600	25
EH 230-2,8 A 24 S SGP-INOX/22,23	282021	42 A 24 S BF 80	230 x 2,8 x 22,23 (7/8)	6.600	25



PFERDVIDEO

Дополнительная информация содержится здесь или на сайте www.pferd.com

Шлифовально-отрезные круги

Профессиональная линия SG-ELASTIC

Литейное производство – шлиф.-отрезные круги

Для жесткого применения на пневматических турбинных шлиф. машинах, а также на мощных эл. и высокочастотных шлиф. машинах в литейных цехах компания PFERD разработала шлифовально-отрезные круги, которые соответствуют стандартам качества и техники безопасности.

Можно обрабатывать такие материалы как литейная корка с песчаными включениями, чугун, чугун с пластинчатым графитом, чугун с шаровидным графитом/высокопрочный чугун, а также сталь.

Отрезка наплывов и заготовок всех видов часто встречающихся в литейном производстве материалов в жестких условиях.

По всем вопросам обработки в литейных цехах компания PFERD предлагает обращаться к индивидуальным консультантам специализирующихся в данной сфере. Квалифицированные консультанты и технические специалисты охотно вам помогут. Обращайтесь к нам.



Универсальный инструмент твердости P (GUSS) с высокой производительностью резки, большой боковой устойчивостью и хорошей стойкостью.

Абразивный материал: корунд А

Обрабатываемые материалы:

Чугун, сталь

Вид обработки:

Резка цельного материала и профиля

Рекомендации по применению:

■ Наилучший результат достигается при работе с пневматическими машинами турбинного типа и мощными высокочастотными и электрическими угловыми шлифмашинами.

Обозначение	EAN 4007220	Обозначение EN	Д x Т/У x Н [мм (дюйм)]	Макс. доп. чис. об. [мин ⁻¹]	
Прямое исполнение EHT (форма 41)					
EHT 230-3,2 A 24 P SG/22,23	952542	41 A 24 P BF 80	230 x 3,2 x 22,23 (7/8)	6.600	25
Исполнение с поднутрением EH (форма 42)					
EH 230-3,2 A 24 P SG/22,23	952535	42 A 24 P BF 80	230 x 3,2 x 22,23 (7/8)	6.600	25

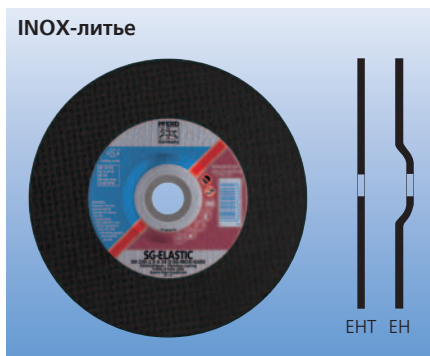

Профессиональный инструмент твердости Q (INOX-GUSS) с высокой производительностью резки, большой боковой устойчивостью и очень хорошей стойкостью.

Абразивный материал: корунд А

Изготовлен без содержания железа, хлора и серы.

Обрабатываемые материалы:

INOX-литье, стальное литье

Вид обработки:

Резка цельного материала и профиля

Рекомендации по применению:

■ Наилучший результат достигается при работе с пневматическими машинами турбинного типа и мощными высокочастотными и электрическими угловыми шлифмашинами.

Обозначение	EAN 4007220	Обозначение EN	Д x Т/У x Н [мм (дюйм)]	Макс. доп. чис. об. [мин ⁻¹]	
Прямое исполнение EHT (форма 41)					
EHT 230-2,9 A 24 Q SG-INOX-Guss/22,23	522899	41 A 24 Q BF 80	230 x 2,9 x 22,23 (7/8)	6.600	25
Исполнение с поднутрением EH (форма 42)					
EH 230-2,9 A 24 Q SG-INOX-Guss/22,23	522905	42 A 24 Q BF 80	230 x 2,9 x 22,23 (7/8)	6.600	25

Профессиональный инструмент твердости Q (GUSS) с высокой производительностью, большой боковой устойчивостью и очень хорошей стойкостью.

Абразивный материал:
корунд/карбид кремния AC

Обрабатываемые материалы:
Чугун с пластинчатым графитом, чугун с шаровидным графитом

Вид обработки:
Резка цельного материала и профиля

Рекомендации по применению:

■ Наилучший результат достигается при работе с пневматическими машинами турбинного типа и мощными высокочастотными и электрическими угловыми шлифмашинами.



Обозначение	EAN 4007220	Обозначение EN	Д x Т/У x Н [мм (дюйм)]	Макс. доп. чис. об. [мин ⁻¹]	
Прямое исполнение EHT (форма 41)					
EHT 230-3,2 AC 24 Q SG/22,23	522912	41 AC 24 Q BF 80	230 x 3,2 x 22,23 (7/8)	6.600	25
Исполнение с поднутрением EH (форма 42)					
EH 230-3,2 AC 24 Q SG/22,23	522929	42 AC 24 Q BF 80	230 x 3,2 x 22,23 (7/8)	6.600	25

Профессиональный инструмент для предельных нагрузок твердости Q (GUSS) с максимальной производительностью, большой боковой устойчивостью и идеальной стойкостью.

Абразивный материал:
циркониевый корунд/корунд ZA

Обрабатываемые материалы:
Чугун с пластинчатым графитом, чугун с шаровидным графитом

Вид обработки:
Резка цельного материала и профиля

Рекомендации по применению:

■ Рекомендуется для работы с пневматическими машинами турбинного типа и мощными высокочастотными и электрическими угловыми шлифмашинами.



Обозначение	EAN 4007220	Обозначение EN	Д x Т/У x Н [мм (дюйм)]	Макс. доп. чис. об. [мин ⁻¹]	
Прямое исполнение EHT (форма 41)					
EHT 230-3,4 ZA 24 Q SGP/22,23	522837	41 ZA 24 Q BF 80	230 x 3,4 x 22,23 (7/8)	6.600	25
Исполнение с поднутрением EH (форма 42)					
EH 230-3,4 ZA 24 Q SGP/22,23	522844	42 ZA 24 Q BF 80	230 x 3,4 x 22,23 (7/8)	6.600	25



Подробная информация и данные для заказа алмазных шлифовально-отрезных кругов на гальванической связке содержатся в каталоге 205.



PFERDINFORMATION
Дополнительная информация содержится здесь или на сайте www.pferd.com



Для удаления литейной прибыли, литевского прилива, расслоений или заусенцев на литых деталях из серого или высокопрочного чугуна (GG/GGG bzw. GJL/GJS) также подходят алмазные шлифовальные отрезные круги на гальванической связке. Они характеризуются максимальной стойкостью, оптимальной резкой глуболежащих обрабатываемых мест (обусловлено постоянным диаметром инструмента), а также комфортной и быстрой обработкой грубой поверхности отливки.

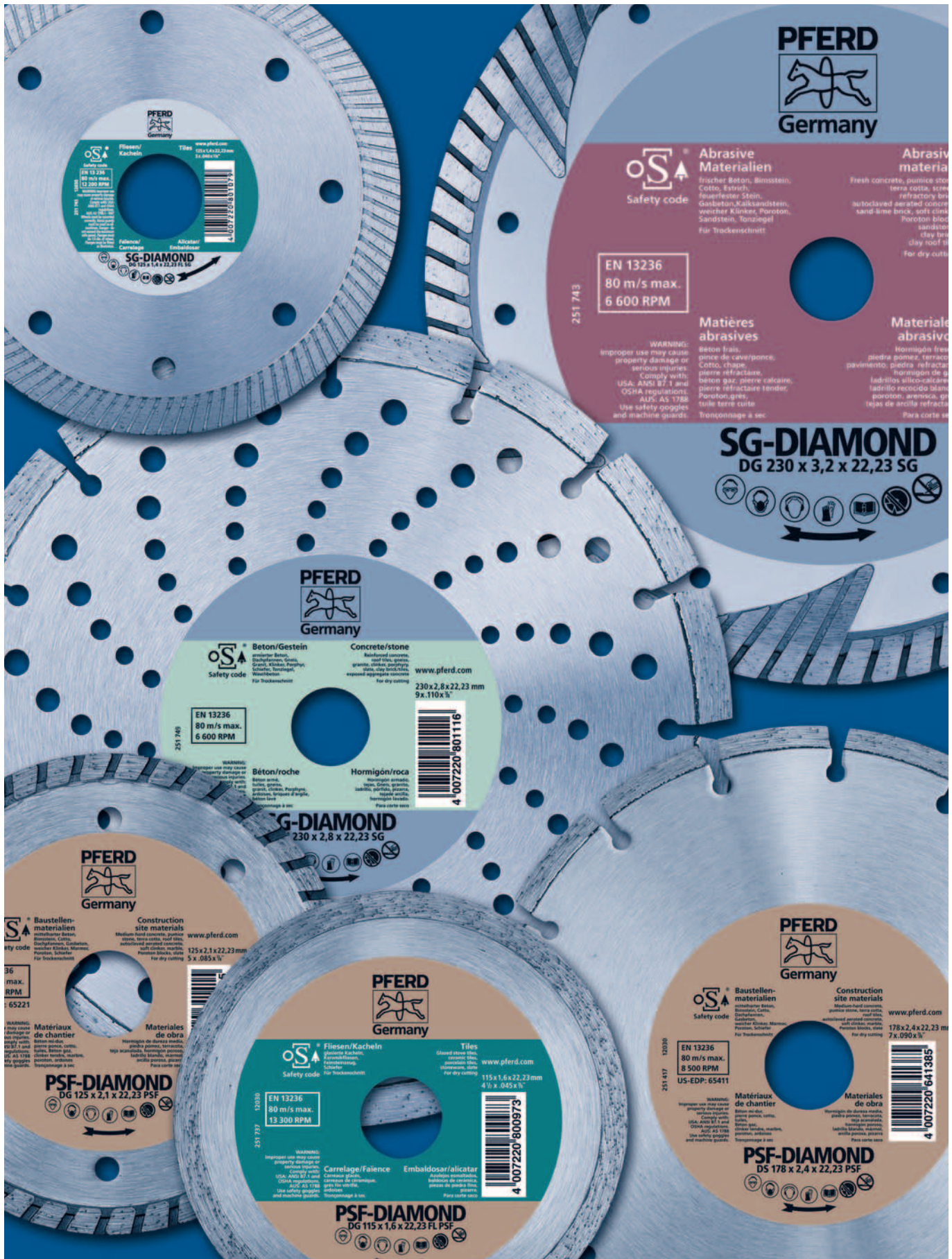

SA
Safety code

Fliesen/ Kacheln Tiles
www.pferd.com
0241.64.02.23mm
1x.085x1"

EN 13236
80 m/s max.
13 300 RPM

PSF-DIAMOND
DG 125 x 2,1 x 22,23 PSF

SA
Safety code

Abrasive Materialien
frischer Beton, Bimsstein,
Cotto, Estrich,
feuerfester Stein,
Gasbeton, Kaiksandstein,
weicher Klinker, Poroton,
Sandstein, Tonziegel
Für Trockenschritt

Abrasive material
Fresh concrete, pumice stone
terra cotta, scum
refractory brick
autoclaved aerated concrete
sand lime brick, soft clink
Poroton block
sandstone
clay tile
clay roof tile
For dry cutting

EN 13236
80 m/s max.
6 600 RPM

251 743

WARNING:
Improper use may cause
property damage or
serious injuries.
Comply with
USA: ANSI B7.1 and
OSHA regulations.
AUS: AS 1788
Use safety goggles
and machine guards.

Matières abrasives
Béton frais,
ponce de lavoir/ponce,
Cotto, chape,
pierre réfractaire,
béton gaz, pierre calcaire,
pierre réfractaire tendre,
Poroton, grès,
tuile terre cuite
Tronçonnage à sec

Materiales abrasivos
Hormigón fresco,
pedra pomez, terrazo
pavimento, piedra refracta
Hormigon de gas
ladrillos silico-calcareo
ladrillo excocido blando
poroton, arenosa, gr
tejas de arcilla refracta
Para corte se

PFERD
Germany

SA
Safety code

Beton/Gestein Concrete/stone
erdwarme Beton,
Dachplatten, Gneis,
Granit, Klinker, Quarz,
Schiefer, Tonstein,
Wandstein
Für Trockenschritt

Concrete/stone
Reinforced concrete,
soft tiles, granite,
slates, clinkers, sandstone,
stone, clay bricks/tiles,
respected aggregate concrete
For dry cutting

www.pferd.com
230x2,8x22,23 mm
9x.110x1"

EN 13236
80 m/s max.
6 600 RPM

251 740

WARNING:
Improper use may cause
property damage or
serious injuries.
Comply with
USA: ANSI B7.1 and
OSHA regulations.
AUS: AS 1788
Use safety goggles
and machine guards.

Béton/roche
Béton armé,
tuiles, granit,
ardoise, grès,
granit, klinker, porphyre,
quartz, schiefer, tonstein,
wandstein
Pour coupe à sec

Hormigón/roca
Hormigón armado,
tejas, granit, granito,
ladrillo, porfido, pizarra,
piedra, poroton,
hormigón betado
Para corte seco

SA
Safety code

Baustellenmaterialien
mittelharter Beton,
Bimsstein, Cotto,
Dachplatten, Gasbeton,
weicher Klinker, Marmor,
Poroton, Schiefer
Für Trockenschritt

Construction site materials
Medium hard concrete,
pumice stone, terra cotta,
roof tiles,
autoclaved porous concrete,
soft clinkers, marble,
Poroton blocks, slate
For dry cutting

www.pferd.com
125x2,1x22,23mm
5x.085x1"

EN 13236
80 m/s max.
13 300 RPM

65221

WARNING:
Improper use may cause
property damage or
serious injuries.
Comply with
USA: ANSI B7.1 and
OSHA regulations.
AUS: AS 1788
Use safety goggles
and machine guards.

Matériaux de chantier
Béton dur,
pierre pomez, cotto,
tuiles, béton gaz,
cristre tendre, marbre,
poroton, ardoise,
schiefer, grès,
pierre grise

Materiales de obra
Hormigón de dureza media,
pedra pomez, terrazo,
teja arcilla, ladrillo excocido,
ladrillo silico-calcareo,
poroton, arenosa, gr
tejas de arcilla refracta
Para corte seco

PFERD
Germany

SA
Safety code

Fliesen/Kacheln Tiles
Glasdicht steine,
Keramikfliesen,
Keramikplatten,
Keramikziegel
Für Trockenschritt

Tiles
Glasdicht steine,
Keramikfliesen,
Keramikplatten,
Keramikziegel
Für dry cutting

www.pferd.com
115x1,6x22,23mm
4 1/2 x .045x1"

EN 13236
80 m/s max.
13 300 RPM

251 737

WARNING:
Improper use may cause
property damage or
serious injuries.
Comply with
USA: ANSI B7.1 and
OSHA regulations.
AUS: AS 1788
Use safety goggles
and machine guards.

Carrelage/Faïence
Cotto
Carrelage à sec

Embaldosos/allicatar
Azulejos de cerámica,
piedras de cerámica,
placas de cerámica,
placas
Para corte seco

PFERD
Germany

SA
Safety code

Baustellenmaterialien
mittelharter Beton,
Bimsstein, Cotto,
Dachplatten,
Gasbeton, weicher Klinker,
Marmor, Poroton,
Schiefer
Für Trockenschritt

Construction site materials
Medium hard concrete,
pumice stone, terra cotta,
roof tiles,
autoclaved porous concrete,
soft clinkers, marble,
Poroton blocks, slate
For dry cutting

www.pferd.com
178x2,4x22,23 mm
7x.090x1"

EN 13236
80 m/s max.
8 500 RPM
US-EDP: 65411

251 477

WARNING:
Improper use may cause
property damage or
serious injuries.
Comply with
USA: ANSI B7.1 and
OSHA regulations.
AUS: AS 1788
Use safety goggles
and machine guards.

Matériaux de chantier
Béton dur,
pierre pomez, cotto,
tuiles,
béton gaz,
cristre tendre, marbre,
poroton, ardoise,
schiefer, grès,
pierre grise

Materiales de obra
Hormigón de dureza media,
pedra pomez, terrazo,
teja arcilla, ladrillo excocido,
ladrillo silico-calcareo,
poroton, arenosa, gr
tejas de arcilla refracta
Para corte seco

Алмазные шлифовально-отрезные круги компании PFERD изготавливаются с соблюдением самых высоких стандартов качества и безопасности. Они гарантируют оптимальные результаты и делают экономически выгодной обработку различных материалов, например, бетон, клинкерный кирпич, твердая каменная порода, гранит или другие абразивные строительные материалы. Ассортимент товара предоставляет оптимальный выбор инструмента для любого вида обработки.

Алмазные шлифовально-отрезные круги компании PFERD отличаются:

- Высоким качеством алмаза
- Превосходной режущей способностью и коротким временем резки
- Долгим сроком службы
- Высоким комфортом при резке
- Высокой экономичностью

Качество инструментов компании PFERD сертифицировано международным стандартом качества ISO 9001.



Обозначение для заказа PFERD

DG 230 x 2,8 x 22,23 SG

1 2 3 4 5

1 Обозначения и форма инструмента

- DS = алмаз, сегментированное исполнение
 DG = алмаз, сплошное исполнение для плитки и кафеля

2 Наружный диаметр

Наружный-Ø D в [мм]

3 Ширина круга

Ширина круга T в [мм]

4 Диаметр посадочного отверстия

Отверстие-Ø H в [мм]

5 Линия продукции PFERD

- Универсальная линия PSF
 Профессиональная линия SG

Маркировка PFERD соответствует обозначениям европейских стандартов EN 13236.

Цветовая маркировка двух линий продукции и обрабатываемых материалов

Для решения многочисленных задач в строительстве, ремесленном производстве и промышленности компания предлагает алмазные шлифовально-отрезные круги двух линий продукции с различными характеристиками:

Универсальная линия PSF		
Универсальное применение в строительстве, ремесленном производстве и промышленности		
Материал = Цвет		Стр.
	Стройматериалы = оранжевый	66
	Плитка/кафель = темно-зеленый	66

Профессиональная линия SG		
Широкий ассортимент инструментов для профессионального использования в строительстве, ремесленном производстве и промышленности		
Материал = Цвет		Стр.
	Абразивные материалы = красный	68
	Бетон/камень = светло-зеленый	67
	Плитка/кафель = темно-зеленый	68

Быстрый путь к оптимальному инструменту

В зависимости от вида обработки 1 и материала 2 данная обзорная таблица предлагает различные исполнения инструментов из программы фирмы PFERD, помогая вам подобрать оптимальный инструмент. Рекомендации по приводу инструмента вы найдете на соответствующей странице каталога.

1 Вид обработки	2 Материал		Абразивные материалы		Бетон, камень		Плитка/кафель	
	Исполнение	Стр.	Исполнение	Стр.	Исполнение	Стр.	Исполнение	Стр.
Агрессивная, быстрая резка	DS PSF	66	–	–	DS SG	67	–	–
Комфортная резка с высоким качеством реза	DG PSF	66	DG SG	68	–	–	DG FL PSF	68
							DG FL SG	68

Алмазные, шлифовально-отрезные круги

Универсальная линия PSF



Строительные материалы Исполнение DS



Профессиональный инструмент в сегментированном исполнении для агрессивной, быстрой резки твердых материалов, с высокой производительностью и очень хорошей стойкостью.

Абразивный материал: алмаз D

Обрабатываемые материалы:

Стройматериалы

Вид обработки:

Агрессивная и быстрая резка цельного материала

Рекомендации по применению:

- Подходит для угловых шлифмашин всех классов мощности.

Обозначение	EAN 4007220	D [мм]	H [мм]	H [дюйм]	Ширина Т [мм]	Высота сегмента Х [мм]	Макс. доп. чис. об. [мин ⁻¹]	
DS 115 x 2,2 x 22,23 PSF	641361	115	22,23	7/8	2,2	7	13.300	1
DS 125 x 2,2 x 22,23 PSF	641378	125	22,23	7/8	2,2	7	12.200	1
DS 178 x 2,4 x 22,23 PSF	641385	178	22,23	7/8	2,4	7	8.600	1
DS 230 x 2,4 x 22,23 PSF	641392	230	22,23	7/8	2,4	7	6.600	1

Строительные материалы Исполнение DG



Универсальный инструмент в сплошном исполнении для удобной с высокой производительностью резки и хорошей стойкостью.

Абразивный материал: алмаз D

Обрабатываемые материалы:

Стройматериалы

Вид обработки:

Комфортная резка цельного материала с повышенным качеством реза

Рекомендации по применению:

- Подходит для угловых шлифмашин всех классов мощности.



Обозначение	EAN 4007220	D [мм]	H [мм]	H [дюйм]	Ширина Т [мм]	Высота сегмента Х [мм]	Макс. доп. чис. об. [мин ⁻¹]	
DG 115 x 2,1 x 22,23 PSF	641408	115	22,23	7/8	2,1	7	13.300	1
DG 125 x 2,1 x 22,23 PSF	641415	125	22,23	7/8	2,1	7	12.200	1
DG 178 x 2,4 x 22,23 PSF	641422	178	22,23	7/8	2,4	7	8.600	1
DG 230 x 2,6 x 22,23 PSF	641439	230	22,23	7/8	2,6	7	6.600	1

Керамическая плитка/Кафельная плитка Исполнение DG FL



Универсальный инструмент в сплошном исполнении для резки без сколов деталей с высоким качеством поверхности. Высокая производительность и хорошая стойкость.

Абразивный материал: алмаз D

Обрабатываемые материалы:

Плитка, кафель

Вид обработки:

Удобная резка керамической и кафельной плитки с высоким качеством резания

Рекомендации по применению:

- Подходит для угловых шлифмашин всех классов мощности.

Обозначение	EAN 4007220	D [мм]	H [мм]	H [дюйм]	Ширина Т [мм]	Высота сегмента Х [мм]	Макс. доп. чис. об. [мин ⁻¹]	
DG 115 x 1,6 x 22,23 FL PSF	800973	115	22,23	7/8	1,6	7	13.300	1
DG 125 x 1,6 x 22,23 FL PSF	800980	125	22,23	7/8	1,6	7	12.200	1

Высокопроизводительный инструмент в сегментированном исполнении для агрессивной, быстрой резки тв. материалов, с высокой производительностью и очень хорошей стойкостью.

Абразивный материал: алмаз D

Обрабатываемые материалы:

Армированный бетон, кровельная плитка, гнейс, гранит, клинкер, порфио, шифер, глиняный кирпич, твердый бетон, бетонный камень, железобетонная труба

Вид обработки:

Агрессивная и быстрая резка цельного материала

Рекомендации по применению:

- Для алмазных шлифовальных отрезных кругов DS 300–400 мм максимально допустимая окружная скорость составляет 100 м/с.
- Подходят для угловых шлифмашин всех классов мощности.

Указание по оформлению заказа:

Для использования на угловых шлифмашинах ко всем алмазным отрезным шлифовальным кругам диаметром 25,4 мм прилагается переходное кольцо на 22,23 мм.

**Бетон/Порода
Исполнение DS**

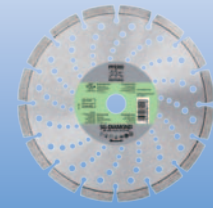

Обозначение	EAN 4007220	D [мм]	H [мм]	H [дюйм]	Ширина T [мм]	Высота сегмента X [мм]	Макс. доп. чис. об. [мин ⁻¹]	
DS 115 x 2,4 x 22,23 SG	801086	115	22,23	7/8	2,4	10	13.300	1
DS 125 x 2,4 x 22,23 SG	801093	125	22,23	7/8	2,4	10	12.200	1
DS 178 x 2,6 x 22,23 SG	801109	178	22,23	7/8	2,6	10	8.600	1
DS 230 x 2,8 x 22,23 SG	801116	230	22,23	7/8	2,8	10	6.600	1
DS 300 x 2,8 x 20,0 SG	801123	300	20,0	-	2,8	10	6.400	1
DS 300 x 2,8 x 25,4 SG	801147	300	25,4 (22,23)	1 (7/8)	2,8	10	6.400	1
DS 350 x 2,8 x 20,0 SG	801154	350	20,0	-	2,8	10	5.400	1
DS 350 x 2,8 x 25,4 SG	801161	350	25,4 (22,23)	1 (7/8)	2,8	10	5.400	1
DS 400 x 3,2 x 25,4 SG	801178	400	25,4 (22,23)	1 (7/8)	3,2	10	4.800	1

Заточной брусок

Специальные принадлежности для заточки рабочих сегментов.
Исполнение с мягкой полиуретановой связкой.

Абразивный материал: карбид кремния С

Рекомендации по применению:

- Алмазные шлифовальные отрезные круги от PFERD при необходимости могут подвергаться заточке либо путем отрезания тонкого слоя заточного бруска.

Заточной брусок DSB



Обозначение	EAN 4007220	Размер зерна	Размеры [мм]	
DSB 2005025	168332	80	200 x 25 x 50,0	1



Алмазные, шлифовально-отрезные круги

Профессиональная линия SG



Абразивные материалы Исполнение DG



Профессиональный инструмент в сплошном исполнении для удобной с высокой производительностью резки и очень хорошей стойкостью.

Абразивный материал: алмаз D

Обрабатываемые материалы:

Свежий бетон, пемза, котто, стяжка, огнеупорный камень, газовый бетон, силикатный кирпич, мягкий клинкер, керамический поризованный блок, песчаник, глиняный кирпич

Вид обработки:

Комфортная резка цельного материала с повышенным качеством реза

Рекомендации по применению:

■ Подходит для угловых шлифмашин всех классов мощности.

Обозначение	EAN 4007220	D [мм]	H [мм]	H [дюйм]	Ширина Т [мм]	Высота сегмента Х [мм]	Макс. доп. чис. об. [мин ⁻¹]	
DG 115 x 2,2 x 22,23 SG	801000	115	22,23	7/8	2,2	8	13.300	1
DG 125 x 2,2 x 22,23 SG	801024	125	22,23	7/8	2,2	8	12.200	1
DG 178 x 2,5 x 22,23 SG	801031	178	22,23	7/8	2,5	8	8.600	1
DG 230 x 2,8 x 22,23 SG	801048	230	22,23	7/8	2,8	8	6.600	1

Керамическая плитка/Кафельная плитка Исполнение DG FL

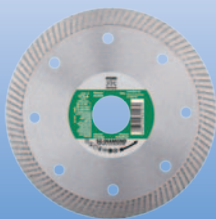

Профессиональный инструмент в сплошном исполнении для без краевых сколов деталей с высоким качеством поверхности. Высокая производительность резки и очень хорошая стойкость.

Абразивный материал: алмаз D

Обрабатываемые материалы:

Глазурованная плитка, керамическая плитка, плитка грес, шифер

Вид обработки:

Удобная резка керамической и кафельной плитки с высоким качеством резания

Рекомендации по применению:

■ Подходит для угловых шлифмашин всех классов мощности.

Обозначение	EAN 4007220	D [мм]	H [мм]	H [дюйм]	Ширина Т [мм]	Высота сегмента Х [мм]	Макс. доп. чис. об. [мин ⁻¹]	
DG 115 x 1,4 x 22,23 FL SG	801055	115	22,23	7/8	1,4	8	13.300	1
DG 125 x 1,4 x 22,23 FL SG	801079	125	22,23	7/8	1,4	8	12.200	1

